

KOMPONENTY/COMPONENTS

Wellness, Whirlpools Bazény/Pools



LOREMA

O nás ...

Firma LOREMA Wellness s.r.o. (Sapho Hydro&Air) je ryze česká firma zabývající se výrobou hydromasážních, wellness a bazénových komponentů již od roku 1995. Naše vývojové oddělení neustále hledá nové cesty a nová řešení, vedoucí k inovaci výrobků a tím zvyšování spokojenosti uživatele. Klademe důraz na vlastní řešení, kvalitu a vysokou užitečnou hodnotu použitých materiálů, bezchybnou povrchovou úpravu a funkčnost všech použitých komponentů.

Náročné zkoušky ve fázi výroby a důkladná výstupní kontrola jsou základem pro uspokojení nejen tuzemských, ale i zahraničních zákazníků. Kvalita nabízených produktů a jejich spolehlivost je zajištěna nejen důkladným výběrem subdodavatelů, ale rovněž prostřednictvím evropských atestů.

Naší filozofií je osobní přístup k zákazníkovi s čímž souvisí i velké množství nesériových výrobků, které jsou vyráběny na zakázku (elektroniky, trysky atd.) dle specifikace zákazníka.

About us...

Company LOREMA Wellness s.r.o. (Sapho Hydro&Air) is purely Czech company and was founded in 1995. The core of our production has been the components for the hydromassage systems, wellness and pools. Our development department is continuously seeking new ways and new solutions leading to the innovation of our products and increasing the satisfaction of our customers. We insist on our own design, quality and high utility value of the used materials, perfect surface finish and functionality of all used components.

Demanding tests during the production period and proper inspection are essential for the satisfaction of the domestic and also the foreign customers. The quality of the offered products and their reliability is ensured by the thorough selection of the subcontractors and also through the European certificates.

Our philosophy is personalized attitude towards costumers that above all leads to high number of non serial production custom made products (electronics, jets etc.) that meet special requirements.



Adresa: LOREMA Wellness s.r.o
Address: Bořanovice, Pakoměřice, Mělnická 87
250 65 Líbeznice

Provozní doba: Po - Čt 7,30 - 16,15 hod
Working time: Pá 7,30- 15,00 hod
Mo- Th 7,30 - 16,15 hrs
Fr 7,30- 15,00 hrs

Kontakty: tel.: +420 283 090 770
Contacts +420 283 090 759
mobil: +420 774 715 012
+420 774 715 021
fax: +420 283 090 771
e-mail: komponenty@sapho.cz

IČ: 28221460
DIČ: CZ28221460

Export, CZ
Spa masážní bazény
Technická podpora
tel.: +420 283 090 757
mobil: +420 777 160 574
e-mail: vokurka@sapho.cz

Hydromasážní vany
- objednávky, servis, reklamace
Technická podpora
tel.: +420 283 090 770
mobil: +420 774 715 012
e-mail: pancir@sapho.cz

Hydromasážní vany
- objednávky, servis, reklamace
tel.: +420 283 090 776
mobil: +420 774 715 021
e-mail: veselyp@sapho.cz

Export, CZ
Logistika
tel.: +420 283 090 757
e-mail: logistics@sapho.cz

Ceny v tomto katalogu jsou platné od 1. 3. 2016 do vydání dalšího katalogu.

Při změně nákupních cen nebo při změně kurzu koruny si vyhrazujeme právo upravit ceny.

Veškeré ceny uvedené v tomto katalogu jsou bez DPH.

Firma LOREMA Wellness s.r.o. neodpovídá za tiskové chyby a nepřesnosti v katalogu.

Změna technických specifikací je vyhrazena bez oznámení.

Záruční podmínky

Záruku uznáváme při předložení dokladu o zakoupení.

Záruky nelze uplatnit na závady, které byly způsobeny neodbornou instalací, nesprávným užíváním výrobku, špatnou manipulací, vlastními opravami nebo dopravou a také na díly, které podléhají běžnému opotřebení (filtrační náplně, žárovky apod.)

The prices stated in this catalogue are valid from 1. 3. 2016

Should our purchasing prices or the exchange rate of CZK change we reserve the right to adapt our prices.

All prices stated here are VAT exclusive.

LOREMA Wellness s.r.o. company does not take responsibility for any mistakes and inaccuracy.

Modification of technical specification is reserved without announcement.

The guarantee condition:

The guarantee does not apply to damage caused by unprofessional instalation or incorrect use of the product.

Damage atising during transportation, damage caused by incorrect manipulation or by own repairs are not subject of the guarantee.

Guarantee can not by applied for parts, that is wearing away by usual using (like filtration fillings, bulbs etc.)

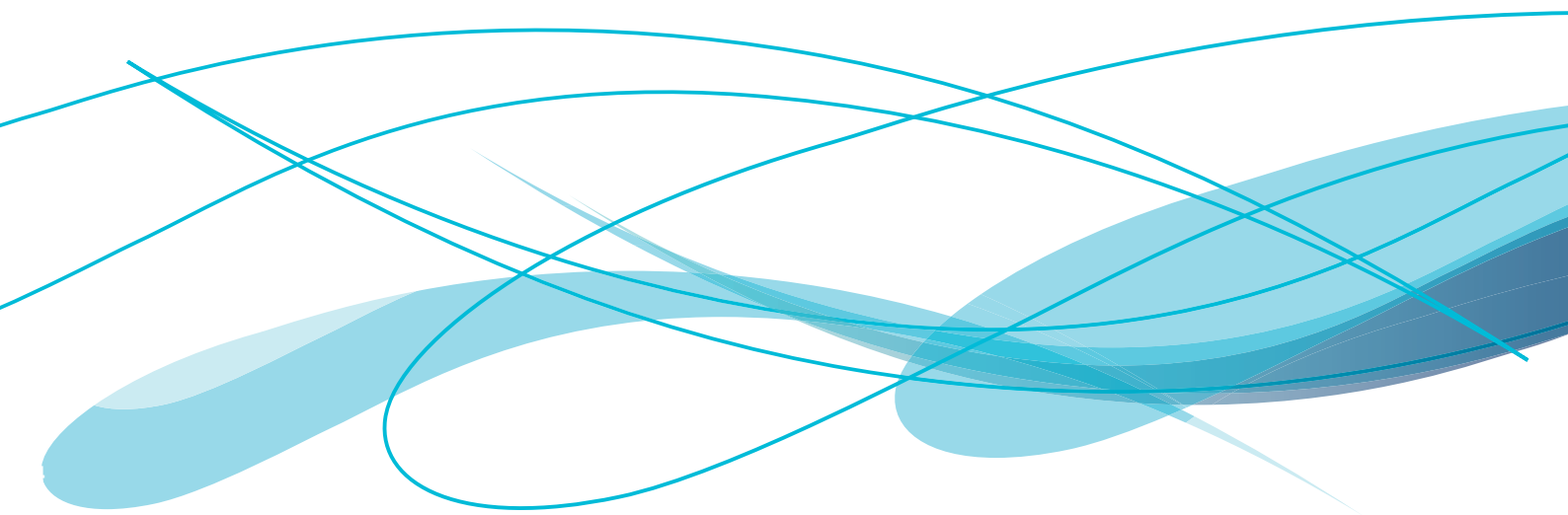



OBSAH/TABLE OF CONTENTS

str./pg.	Skupina/Section	Druh/Kind
8-13	Trysky vodní/ Whirlpool jets	Mikrotrysky/Microjets Minitrysky/Minijets Maxitrysky/Maxijets Spot trysky/Spot jets Vratné trysky pro bazény/Return jets for pool
14-15	Trysky vzduchové/ Air jets	Vzduchové trysky/Air jets Vzduchové trysky SLIM/Air jets SLIM
16-19	Trysky a sprchy pro masážní panely/ Jets and shower for massage panels	Vodopády, masážní trysky otočné/Waterfalls, masage jet turning Ruční a hlavové sprchy/ Hand and head shower Nástěnné spršky a zážitkové sprchy/Wall and SLIM head shower with LED RGB lighting
20-27	Ovládání a řízení/ Control and management	Řídící elektronika/Control electronic Konfigurator dle funkcí/Configurator according to functions Příklady elektrického zapojení/Exemplary electrical wiring
28-33	Tlačítka pro spínání/ Buttons for switching	Tlačítka s displejem/ Buttons with display Piezo a mikrozdvihová tlačítka/Piezo and micro-lifting switch Foliové membránové klávesnice/Foil membrane keyboard Držáky membránového tlačítka/ Holders ring for electronic touch Pneumatická tlačítka, ovládání a spínače/Pneumatic buttons, controls and switches
34-35	Snímače a měření/ Sensors and measurement	Snímače a měření/Sensors and measurement
36-45	Osvětlení a transformátory/ Lights and transformers	Halogenové osvětlení/Halogen light LED osvětlení/LED light LED bodové osvětlení/LED Spot light Podvodní pásové LED RGB osvětlení/Underwater strip LED RGB light Řídící jednotky s dálkovým ovládním/Controller with remote control Podvodní osvětlení/Underwater light Transformátory/Transformers
46-47	Topení/ Heater	Vodní topení/Heater water Topná tělesa pro ohřev vzduchu/Heating unit for air heating
48-51	Generátory páry/ Steam generators	Generátory-vyvíječe páry /Steam generators Automatická jednotka na demineralizaci vody/Automatic unit for demineralization of water Automatická odvápnovací jednotka/Automatic descaling unit
52-53	Příslušenství parních saun/ Accessories for steam saunas	Sedáky pro parní sauny a tepidária/Seats for steam saunas and tepidariums Dveře do parní sauny/Steam sauna door Audio/ Audio Obklady Ezarri/Ezarri tiling
54-55	Ventily/Valves	Ventily/Valves
56-57	Vzduchové regulátory/Air regulators	Vzduchové regulátory/Air regulators
58-69	Čerpadla/Pumps	Hydromasážní typ SAP/Hydromassage type SAP Hydromasážní typ WEVO/Hydromassage type WEVO S předfiltrem typ CAP/With pre-filter type CAP S předfiltrem typ masážní/With pre-filter massage S předfiltrem cirkulační/ With pre-filter circulation S předfiltrem SuperPower/ With pre-filter SuperPower S variabilní rychlostí/Wth variable speed Elektromagnetické membránové dávkovací čerpadlo/Solenoid dosing membrane pump Peristaltická /Peristaltic

str./pg.	Skupina/Section	Druh/Kind
70-71	Kompresory/Blowers	Kompresy/Blowers Dmychadla/Blowers for permanent operation
72-81	Filtrace a vícecestné ventily/ Filtration and multiport valves	Filtrační nádoby s bočním ventilem/ Filtration tank with side-valve Filtrační nádoby s TOP ventilem/Filtration tank with TOP valve Set filtrace s čerpadlem/Set of filtration unit with pump Ruční vícecestné ventily/Hand multiport valves Automatické vícecestné ventily/Automatic
82-97	Úprava, desinfekce vody a vzduchu/ Treatment, disinfection water and air	Desinfekce van/Disinfection of bathtubs Ozón/Ozone Ozonizační komplety/Ozone sets Bezchlorová /Without using chlorine Nízkotlaké UV systémy/Low Pressure UV systems Středotlaké UV systémy/Medium pressure UV systems Slané vody/Of salt water Systémy s aktivním kyslíkem-ozónem/Active oxygen - ozone systems
98-100	Dávkovací systémy/Dosing systems	Dávkovač solného roztoku /Saline solution Dávkovač roztoku P2ART s časovačem/Salution dispenser P2ART with timer COV vodotěsný nastavitelný dávkovač roztoku/COV waterproof adjustable dosing of solution Dávkovač roztoku P2AR/Solution dispenser P2AR
101-106	Chemie a testry/Chemicals and testers	Bazénová chemie/Pool chemicals Vonné esence/Aromatic essences Peelingová sůl/Salt peeling
107-109	Příslušenství bazénů	Příslušenství bazénů/Pool accessories Bazénové atrakce- protiproud/Pool attraction-counterflow Vodní atrakce- chrlíče/Water attraction-descent
110	Vanové vodovodní baterie/Bath tub mixers	Vanové vodovodní baterie/Bath tub mixers
111	Madla a podhlavníky/Pillows and handles	Madla a podhlavníky/Pillows and handles
112	Nožičky k vanám/Legs for bath tubs	Nožičky k vanám/Legs for bath tubs
113-114	Vanové soupravy/Pop up bathtub	Bez napouštění/Without watering S napouštěním/With watering
115-117	Sání a skimmery	Sání pro whirlpool/Suction for whirlpool systems sání pro bazény Skimmery/Skimmers
118-123	Tvarovky/Fittings	Koleno 90°, koleno 45°/Elbow 90°, elbow 45° T kus, kříž/T-piece 90°, Cross 90 Nátrubek, redukce/Socket, reduction Redukce D/G, záslepka, šroubení/Reducing adaptor bushes, hose nozzle, union Hadičnický/Pipe fittings Kulový ventil, zpětný ventil/Ball valve, check valve
124-125	Hadice a příslušenství/Hoses and accessories	Hadice a příslušenství/Hoses and accessories
126	Silikon a lepidlo/Silikon and glue	Silikon a lepidlo/En Silikon and glue
127-130	Výběr sestav pro wellness/Examples of wellness kits	Set pro Kneippův bazén/Set for Kneipp pool Set Rhassoul/Set Rhassoul Set pro elektronické dávkování solného roztoku/Set for electronic the dosage of salt solution
131-137	Výběr sestav masážních van/ Examples of massage kits	Whirlpool Airpool Combipool

MIKROTRYSKY

Použití: hydromasážní zařízení zejména pro masáž zad a chodidel

SLIM moderní řada trysek je vysoká pouhý 1 mm
- možnost zakázkové výroby nerezových trysek dle specifikace zákazníka

MICROJETS

Use: whirlpool systems especially for back and feet massage

SLIM modern links of jets is flat just 1 mm
- stainless steel jets can be made according to customer's specification

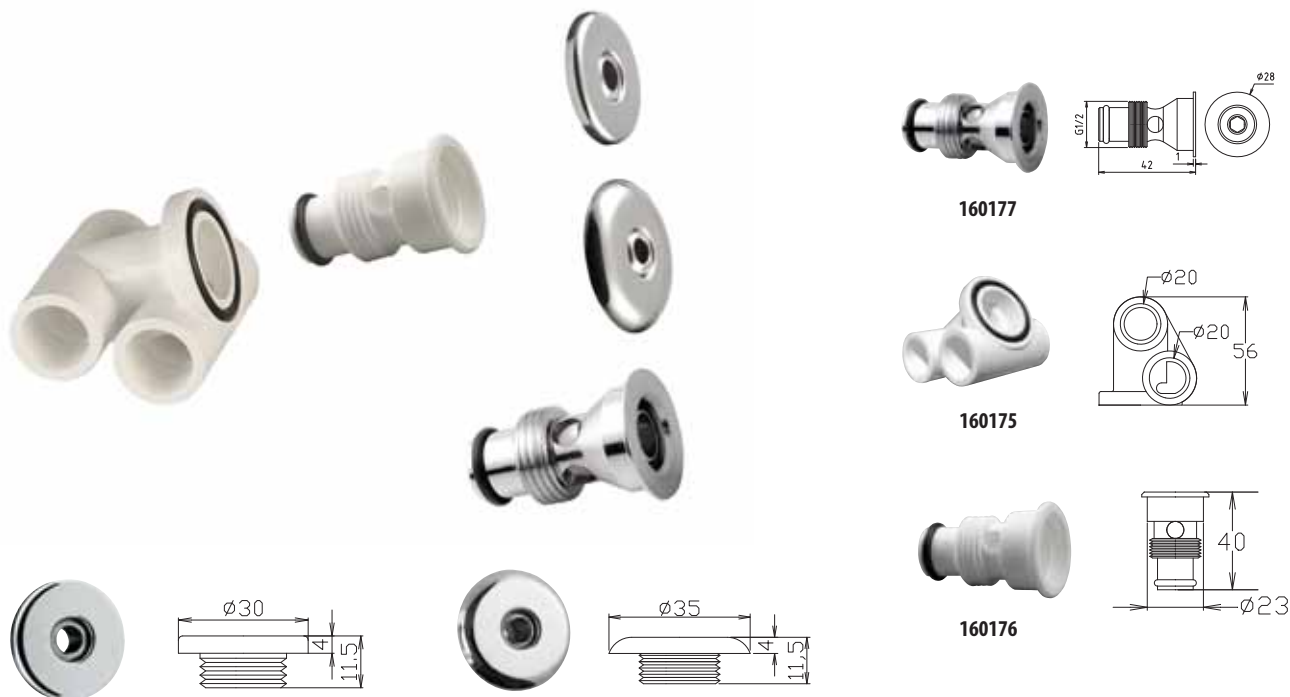

160191, 192, 195, 196

160212, 215, 216

Mikrotrysky/Microjets					
Kód/Code	Název/Name	Popis/Description	Související produkty/Related products	Kč/EUR	
1	160175	Směšovací fitinka mikrotrysky Venturi microjet fitting	PVC, včetně O-kroužku PVC, including O-ring	160176, 234080, 214078, 160177, 160215, 160195, 160191, 160196	58 Kč 2,11 €
	2	160176	Tělo mikrotrysky Head microjet	160175, 214078, 234080, 160216, 160215, 160195, 160191, 160196	39 Kč 1,42 €
3	160177	Mikrotryska SLIM Microjet SLIM	výška 1 mm, průměr 28 mm, mosaz/chrom diameter 28 mm, high of escutcheon 1mm, brass/chrome	160175, 214078, 234080	240 Kč 8,73 €
	4	160178	Mikrotryska SLIM Microjet SLIM	výška 1 mm, průměr 28 mm, nerez, AISI316 diameter 28 mm, high of escutcheon 1mm, stainless steel AISI316	160175, 214078, 234080
5	160191	Krytka mikrotrysky s otočným okem Microjet escutcheon with directional eyeball	průměr 30 mm, mosaz/chrom diameter 30 mm, brass/chrome	160175, 160176, 214078, 234080	270 Kč 9,82 €
	6	160192	Krytka mikrotrysky s otočným okem Microjet escutcheon with directional eyeball	průměr 30 mm, mosaz/bílá diameter 30 mm, brass/white	160175, 160176, 214078, 234080
7	160195	Krytka mikrotrysky s otočným okem Microjet escutcheon with directional eyeball	průměr 30 mm, ABS/chrom diameter 30 mm, ABS/chrome	160175, 160176, 214078, 234080	93 Kč 3,38 €
	8	160196	Krytka mikrotrysky s otočným okem Microjet escutcheon with directional eyeball	průměr 30 mm, ABS/bílá diameter 30 mm, ABS/white	160175, 160176, 214078, 234080
9	160215	Krytka mikrotrysky s otočným okem Microjet escutcheon with directional eyeball	průměr 35mm, ABS/chrom diameter 35 mm, ABS/chrome	160175, 160176, 214078, 234080	93 Kč 3,38 €
	10	160216	Krytka mikrotrysky s otočným okem Microjet escutcheon with directional eyeball	průměr 35mm, ABS, bílá diameter 35 mm, ABS/white	160175, 160176, 214078, 234080

Související produkty/Related products							
Kód Code	Foto Photo	Název Name	Kč EUR	Kód Code	Foto Photo	Název Name	Kč EUR
214078		Lepidlo PeViCol Glue PeViCol 500 g	613 Kč 22,29 €	234080		Flexibilní hadice Flexible hose 20/15 mm, PVC, bílá/white	45 Kč 1,64 €

MINITRYSKY

Použití: hydromasážní zařízení zejména na masáž těla a nohou

SLIM moderní řada trysek je vysoká pouhý 1 mm - možnost zakázkové výroby nerezových trysek dle specifikace zákazníka

MINIJETS

Use: whirlpool systems especially for body and leg massage

SLIM modern line off jets is flat only 1 mm

- stainless steel jets can be made according to customer's specification

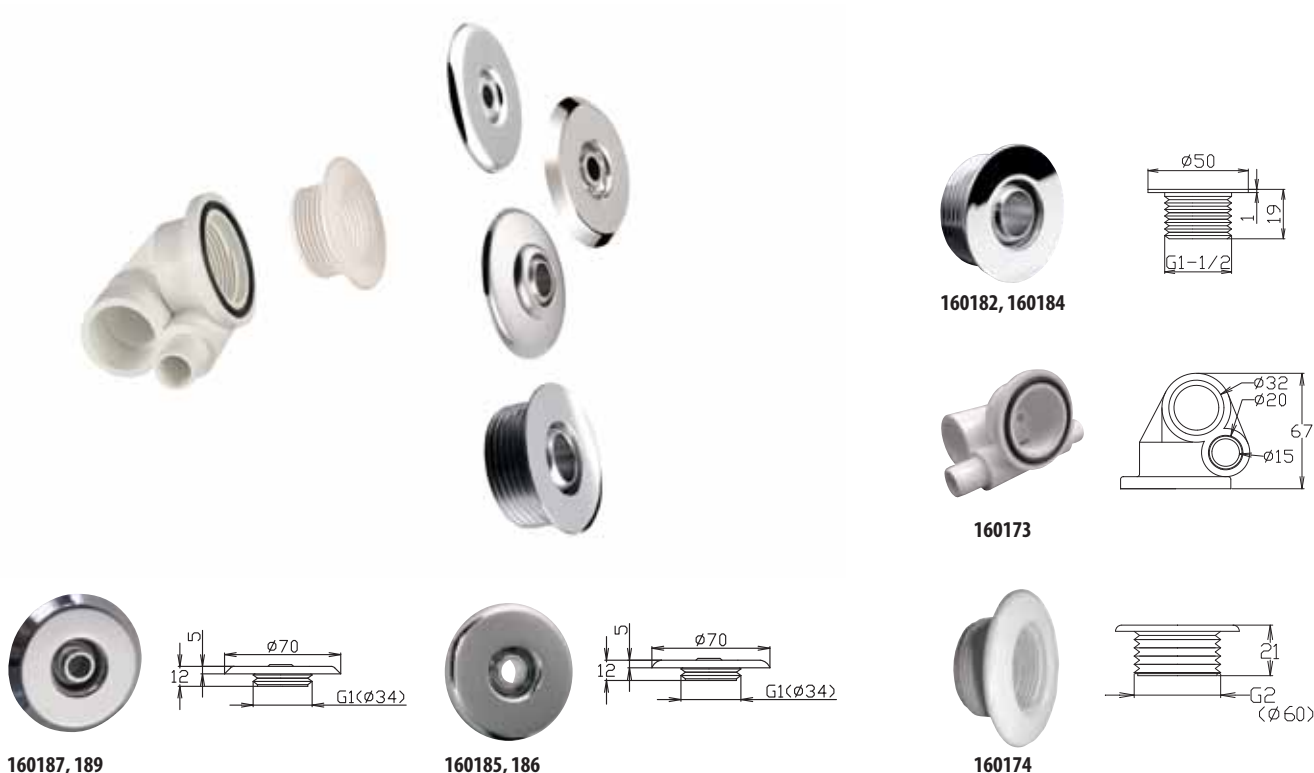

Minitrisky/Minijets				
Kód/Code	Název/Name	Popis/Description	Související produkty/Related products	Kč/EUR
1	160173	Směšovací fitinka minitrisky	průměr 32 mm voda, 15 mm vzduch, PVC	160174, 160100, 214078, 234081, 105 Kč
		Venturi minijet fitting	32 mm (inside) water, 20 mm (outside) air, PVC	160105, 160182, 160187, 160189, 160185 3,82 €
2	160174	Tělo minitrisky	G1 1/4", délka 24,5 mm, PP	160173, 160100, 214078, 234081, 42 Kč
		Body minijet	G 1 1/4", length 24,5 mm, PP	160105, 160182, 160187, 160189, 160185 1,53 €
3	160182	Krytka minitrisky SLIM s otočným okem	průměr 50 mm, mosaz/chrom	160173, 214078, 160100, 234081, 160105 458 Kč
		Minijet escutcheon SLIM with directional eyeball	diameter 50 mm, brass/chrome	16,65 €
4	160184	Krytka minitrisky SLIM s otočným okem	průměr 50 mm, nerez, AISI316	160173, 214078, 160100, 234081, 160105 1 314 Kč
		Minijet escutcheon SLIM with directional eyeball	diameter 50 mm, stainless steel AISI316	47,78 €
5	160185	Krytka minitrisky s otočným okem, rádius	průměr 70 mm, ABS/chrom	160105, 160173, 160174, 214078, 234081 117 Kč
		Minijet escutcheon with directional eyeball, radius	diameter 70 mm, ABS/chrome	4,25 €
6	160186	Krytka minitrisky s otočným okem, rádius	průměr 70 mm, ABS/bílá	160105, 160173, 160174, 214078, 234081 82 Kč
		Minijet escutcheon with directional eyeball, radius	diameter 70 mm, ABS/white	2,98 €
7	160187	Krytka minitrisky s otočným okem, hrana	průměr 70 mm, ABS/chrom	160105, 160173, 160174, 214078, 234081 117 Kč
		Minijet escutcheon with directional eyeball, edge	diameter 70 mm, ABS/chrome	4,25 €
8	160189	Krytka minitrisky s otočným okem, hrana	průměr 70 mm, ABS/bílá	160105, 160173, 160174, 214078, 234081 82 Kč
		Minijet escutcheon with directional eyeball, edge	diameter 70 mm, ABS/white	2,98 €

Související produkty/Related products							
Kód Code	Foto Photo	Název Name	Kč EUR	Kód Code	Foto Photo	Název Name	Kč EUR
160100		Hadicová spona 23-25 mm Hose clip 23 - 25 mm PA	11 Kč 0,40 €	214078		Lepidlo PeViCol Glue PeViCol 500 g	613 Kč 22,29 €
160105		Transparentní hadice Transparent hose 3/4", PVC	41 Kč 1,49 €	234081		Flexibilní hadice Flexible hose 32/26 mm, PVC, bílá/white	91 Kč 3,31 €

MAXITRYSKY

Použití: hydromasážní zařízení zejména pro masáže těla a nohou
- trysky jsou uzavíratelné

MAXIJETS

Use: whirlpool systems especially for body and leg massage
- jets can be closed



160043

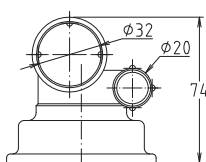

160044

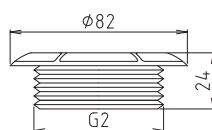

160061

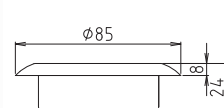

Maxitrysky/Maxijets					
	Kód/Code	Název/Name	Popis/Description	Související produkty/Related products	Kč/EUR
1	160043	Směšovací fitinka maxitrysky s uzavíratelným otočným okem Venturi maxijet fitting	průměr 32 mm voda, 20 mm vzduch, PVC 32 mm (inside) water, 20 mm (outside) air, PVC	160044, 160061, 160105, 234081	136 Kč 4,95 €
2	160044	Tělo maxitrysky Maxijet body	průměr 82 mm, ABS diameter 82 mm, ABS	160043, 160061, 160105, 234081	38 Kč 1,38 €
3	160061	Krytka maxitrysky Maxijet escutcheon	průměr 85 mm, ABS/chrom diametr 85 mm, ABS/chrome	160043, 160044, 160105, 234081	42 Kč 1,53 €

Související produkty/Related products							
Kód/Code	Foto/Photo	Název/Name	Kč/EUR	Kód/Code	Foto/Photo	Název/Name	Kč/EUR
160105		Transparentní hadice Transparent hose 3/4", PVC	41 Kč 1,49 €	234081		Flexibilní hadice Flexible hose 32/26 mm, PVC, bílá/white	91 Kč 3,31 €
214078		Lepidlo PeViCol Glue PeViCol	613 Kč 22,29 €	160100		Hadicová spona 23-25 mm Hose clip 23 - 25 mm PA	11 Kč 0,4 €

SPOT TRYSKY

Použití: hydromasážní zařízení zejména pro jemnou vzduchovou i vodní masáž zad a chodidel
 - možnost zakázkové výroby nerezových trysek dle specifikace zákazníka

SPOT JETS

Use: whirlpool systems especially for soft air and water massage of back and feet
 - stainless steel jets can be made according to customer's specification

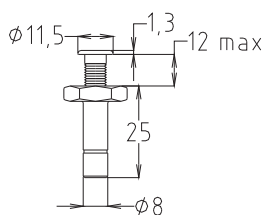

160230, 231

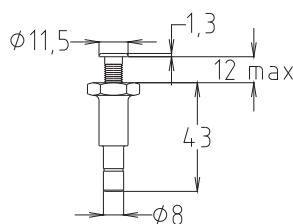

160220

Spot trysky/Spot jets

	Kód/Code	Název/Name	Popis/Description	Související produkty/Related products	Kč/EUR
1	160231	SPOT tryska z řady SLIM SPOT jet of the SLIM line	délka 25 mm, výška nad vanou 1,3 mm, nerez, AISI316 length 25 mm, height under the bath-tub surface 1,3 mm., AISI316	150620, 150630, 150640, 150645, 150650	208 Kč 7,56 €
2	160220	SPOT tryska z řady SLIM SPOT jet of the SLIM line	délka 43 mm, výška nad vanou 1,3 mm, mosaz/chrom length 43 mm, height under the bath-tub surface 1,3 mm.	150620, 150630, 150640, 150645, 150650	66 Kč 2,4 €
3	160230	SPOT tryska z řady SLIM SPOT jet of the SLIM line	délka 25 mm, výška nad vanou 1,3 mm length 25 mm, height under the bath-tub surface 1,3 mm	150620, 150630, 150640, 150645, 150650	57 Kč 2,07 €

Související produkty/Related products

Kód Code	Foto Photo	Název Name	Kč EUR	Kód Code	Foto Photo	Název Name	Kč EUR
150620		Distributor vzduchu s rychloupínkami Air distributor with fast joints 32 mm - 6x8 mm	268 Kč 9,75 €	150645		Rychloupínka T-kus 90°, 6/8 mm Quick-acting coupling T-piece 6/8 mm	46 Kč 1,67 €
150630		Rychloupínka koleno 90°, 6/8 mm Quick-acting coupling elbow 6/8 mm	42 Kč 1,53 €	150650		Transparentní hadice Transparent hose 6/8 mm, PVC	31 Kč 1,13 €
150640		Rychloupínka přímá, 6/8 mm Quick-acting coupling straight 6/8 mm	42 Kč 1,53 €				

VRATNÉ TRYSKY PRO BAZÉNY

RETURN JETS FOR POOL

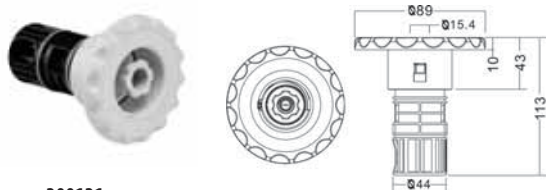

300131



300132

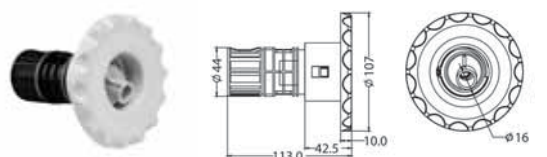

300133



300134

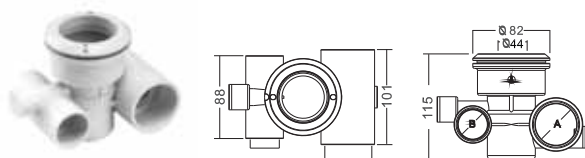

300130

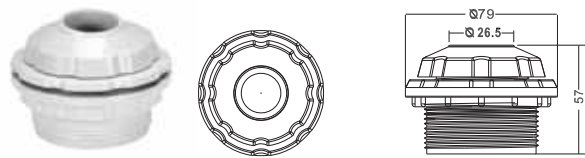

300110

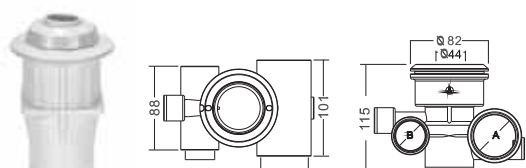

300115

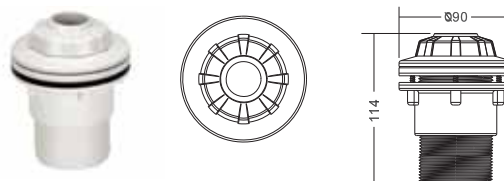

300120

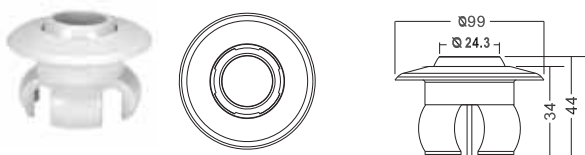



300125

Vratné trysky pro bazény/Return jets for pool

	Kód/Code	Název/Name	Popis/Description	Související produkty/Related products	Kč/EUR
1	300110	Tryskový komplet Nozzle set	26,5 mm / 69 l/min, ABS	300010, 300015, 300020, 300025, 300055, 214078, 234083	250 Kč 9,09 €
2	300115	Průchodka s tryskou pro betonový bazén Concrete pool wall lead-through with jet	27 mm / 69 l/min, ABS/PVC	300010, 300015, 300020, 300025, 300055, 214078, 234083	320 Kč 11,64 €
3	300120	Průchodka s tryskou pro vinyl bazén Vinyl pool wall lead-through with jet	27 mm / 69 l/min, ABS/PVC	300010, 300015, 300020, 300025, 214078, 234083	400 Kč 14,55 €
4	300125	Tryskový komplet standard Nozzle set, standard	24,3 mm / 69 l/min, ABS	300010, 300015, 300020, 300025, 300055, 300060	170 Kč 6,18 €
5	300130	Tělo trysky Venturi jet	připojení vzduch 25 mm/ voda 40 mm air 25 mm,/ water 40 mm, ABS/PVC	300131, 300132, 300133, 300134, 214078, 234083, 234081, 234055, 234157	700 Kč 25,45 €
6	300131	Standardní tryska Standard jet	17 l/min., ABS	300130	900 Kč 32,73 €
7	300132	Standardní tryska s hladkým povrchem Smooth face standard jet	17 l/min., ABS	300130	900 Kč 32,73 €
8	300133	Rotační tryska Smooth face swirl jet	17 l/min., ABS	300130	900 Kč 32,73 €
9	300134	Rotační tryska hladkým povrchem Smooth face swirl jet	17 l/min., ABS	300130	900 Kč 32,73 €

Související produkty/Related products

Kód Code	Foto Photo	Název Name	Kč EUR	Kód Code	Foto Photo	Název Name	Kč EUR
214078		Lepidlo PeViCol Glue PeViCol	613 Kč 25,02 €	300010		Filtrační nádoba 450 mm průtok max. 7,8m ³ /h. Filtration tank 450 mm max. flowrate 7,80m ³ /h	7 100 Kč 289,80 €
234055		Záslepka 32 mm Hose nozzle 32 mm PVC	16 Kč 0,65 €	300020		Filtrační nádoba 627 mm průtok 15,3 m ³ /h. Filtration tank 627 mm max. flowrate 15,3 m ³ /h.	10 900 Kč 444,90 €
234081		Flexibilní hadice 32/26 mm, PVC Flexible hose 32/26 mm, PVC	91 Kč 3,71 €	300025		Filtrační nádoba 703 mm průtok max. 19,2 m ³ /h. Filtration tank 703 mm max. flowrate 19,2 m ³ /h.	16 600 Kč 677,55 €
234083		Flexibilní hadice 50/43 mm, PVC, bílá Flexible hose 50/43 mm, PVC, white	156 Kč 6,37 €	300055		Kompletní písková filtrace s čerpadlem, průtok max.6,48m ³ /h. Complete sand filtration unit with pump, max. flowrate 6,48 m ³ /h.	10 900 Kč 444,90 €
234157		Záslepka 50 mm Hose nozzle 50 mm	22 Kč 0,90 €	300060		Kompletní písková filtrace s čerpadlem, průtok max.8,10m ³ /h. Complete sand filtration unit with pump, max. flowrate 8,10 m ³ /h.	11 600 Kč 473,47 €

VZDUCHOVÉ TRYSKY

AIR JET

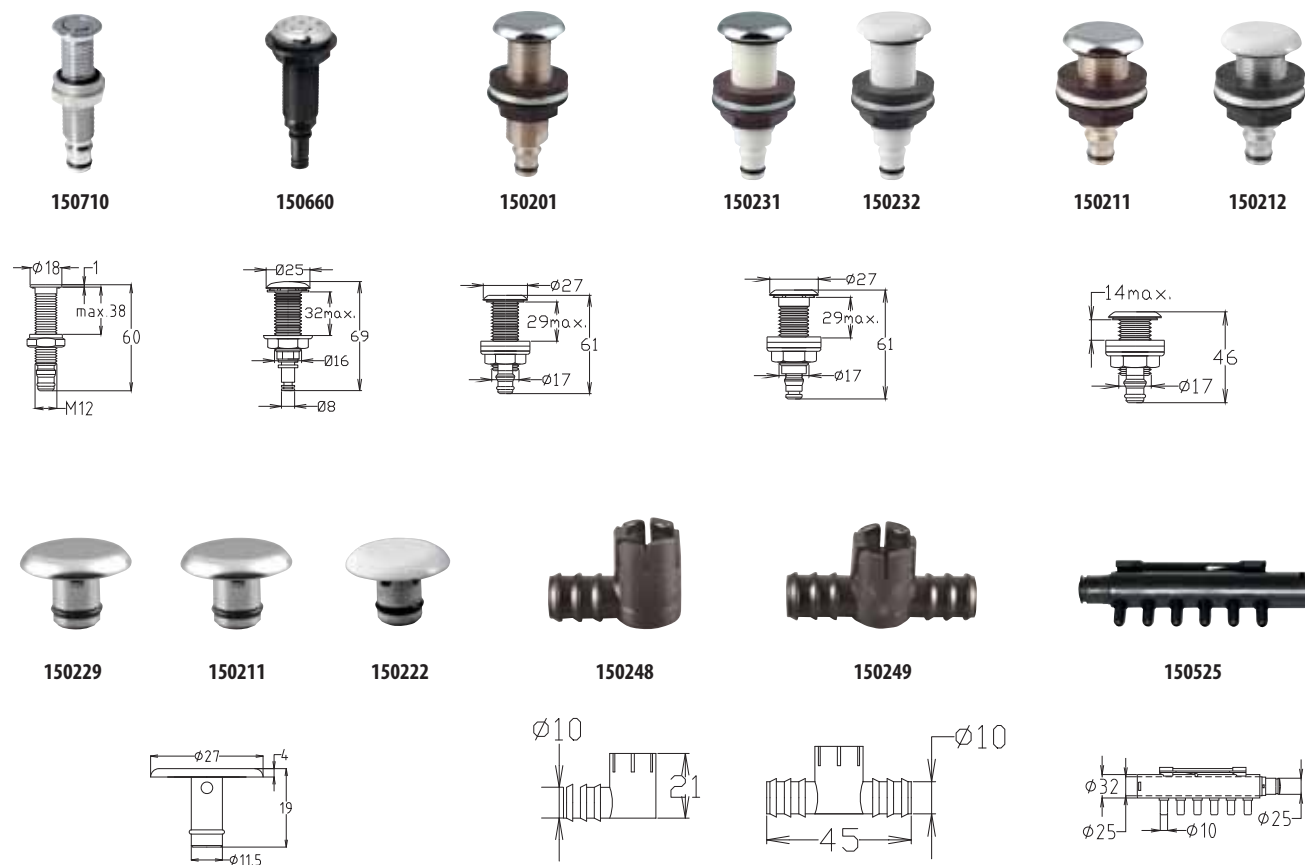

Vzduchové trysky/Air jet					
	Kód/Code	Název/Name	Popis/Description	Související produkty/ Related products	Kč/EUR
1	150201	Vzduchová tryska SLIM Air jet body with cover	dno vany max. 29 mm, mosaz/chrom thickness of bathtub bottom max. 29 mm , brass/chrome	150180, 150248, 150249, 150400, 150525	436 Kč 15,85 €
2	150211	Vzduchová tryska s krytkou Air jet body with brass cover	dno vany max. 14 mm, mosaz/chrom thickness of bathtub bottom max. 14 mm, brass/chrome	150180, 150248, 150249, 150525, 150400	423 Kč 15,38 €
3	150212	Vzduchová tryska s krytkou Air jet body with brass cover	dno vany max. 14 mm, mosaz/bílá thickness of bathtub bottom max. 14 mm, brass/white	150180, 150248, 150249, 150400, 150525	402 Kč 14,62 €
4	150221	Krytka vzduchové trysky Cover of air jet	mosaz/chrom brass/chrome	150201, 150211, 150231	165 Kč 6 €
5	150222	Krytka vzduchové trysky Cover of air jet	mosaz/bílá brass/white	150232, 150212	160 Kč 5,82 €
6	150229	Krytka vzduchové trysky Cover of air jet	nerez stainless steel	150201, 150211, 150231	420 Kč 15,27 €
7	150231	Vzduchová tryska s mosaznou krytkou Air jet body with brass cover	dno vany max. 29 mm, PA/chrom thickness of bathtub bottom max. 29 mm, PA/chrom	150180, 150248, 150249, 150525, 150400	255 Kč 9,27 €
8	150232	Vzduchová tryska s mosaznou krytkou Air jet body with brass cover	dno vany max. 29 mm, PA/bílá thickness of bathtub bottom max. 29 mm, PA/white	150180, 150248, 150249, 150525, 150400	242 Kč 8,8 €
9	150248	Koleno 90° Elbow 90°	k vzduchové trysce, PA for air system fitting, PA	150201, 150232, 150211, 150212, 150231, 150232, 150450, 150400	17 Kč 0,62 €
10	150249	T kus 90° T-piece 90°	k vzduchové trysce, PA for air system fitting, PA	150201, 150212, 150211, 150231, 150232, 150450, 150400, 150232	20 Kč 0,73 €
11	150525	Distributor vzduchu Air distributor	32 mm - 6 x 10 mm, PVC 32 mm - 6x10 mm, PVC	150248, 150249, 150201, 150211, 150231, 150232, 150450, 150232	167 Kč 6,07 €
12	150660	Vzduchová tryska SLIM Air jet body with cover	délka 69 mm, ABS/chrom length 69 mm, ABS/chrome	150630, 150640, 150645, 150620, 150650	104 Kč 3,78 €
13	150710	Vzduchová tryska SLIM Air jet SLIM	délka 60 mm, výška krytky 1 mm, mosaz/chrom length 60 mm, diameter 28 mm, hight of escutcheon 1mm, brass/chrome	150180, 150248, 150249, 150450, 150525, 150326	249 Kč 9,05 €

VZDUCHOVÉ TRYSKY SLIM

pro připojení rychloupínkou

AIR JET SLIM

quick joint /straight end



150721



150720



150620



150645



150630



150640

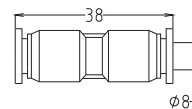
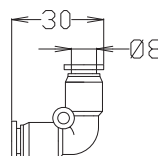
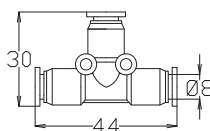
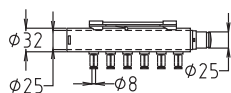
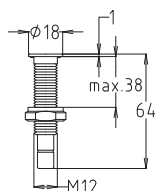

Vzduchové trysky SLIM pro připojení rychloupínkou/Airpool jets SLIM quick joint /straight end

Kód/Code	Název/Name	Popis/Description	Související produkty/Related products	Kč/EUR
1	150620 Distributor vzduchu s rychloupínkami, PBT/PA Air distributor with fast joints	32 mm - 6 x 8 mm, PBT/PA 32 mm - 6x8 mm, PBT/PA	150630, 150640, 150650, 150720, 160230, 160220, 150660	268 Kč 9,75 €
2	150630 Rychloupínka Quick-acting coupling	koleno 90°, 6/8 mm, PBT/PA elbow 6/8 mm, PBT/PA	150620, 150650, 150720, 160230, 160220, 150660	42 Kč 1,53 €
3	150640 Rychloupínka Quick-acting coupling	přímá, 6/8 mm, PBT/PA straight 6/8 mm, PBT/PA	150620, 150650, 150720, 160230, 160220, 150660	42 Kč 1,53 €
4	150645 Rychloupínka Quick-acting coupling	T-kus 90°, 6/8 mm, PBT/PA T-piece 6/8 mm, PBT/PA	150620, 150650, 150720, 160230, 160220, 150660	46 Kč 1,67 €
5	150720 Vzduchová tryska SLIM Air jet SLIM	délka 64 mm, výška krytky 1 mm, mosaz/chrom length 60 mm, diameter 28 mm, hidgh of escutcheon 1mm, brass/chrome	150630, 150640, 150645, 150620, 150650	265 Kč 9,64 €
6	150721 Vzduchová tryska SLIM Air jet SLIM	délka 64 mm, výška krytky 1 mm, nerez length 64 mm, diameter 28 mm, hidgh of escutcheon 1mm, stainless steel	150620, 150630, 150640, 150645, 150650	360 Kč 13,09 €

Související produkty/Related products

Kód Code	Foto Photo	Název Name	Kč EUR	Kód Code	Foto Photo	Název Name	Kč EUR
150180		Kompresor SAC400 Blower SAC400 400W, Q=1,19m³/min.	2 590 Kč 94,18 €	150650		Transparentní hadice Transparent hose 6/8 mm, PVC	31 Kč 1,13 €
150326		Příchytka s páskem Clip of tube 32 mm	10 Kč 0,36 €	160220		SPOT tryska z řady SLIM délka 43 mm, výška nad vanou 1,3 mm, mosaz/chrom SPOT jet of the SLIM line length 43 mm, height under the bath-tub surface 1,3 mm.	66 Kč 2,07 €
150400		Hadicová spona 12-14 mm Hose clip 12 - 14 mm PA	7 Kč 0,25 €	160230		SPOT tryska z řady SLIM délka 25 mm, výška nad vanou 1,3 mm SPOT jet of the SLIM line length 25 mm, height under the bath-tub surface 1,3 mm	57 Kč 2,40 €
150450		Hadice Hose 9/12 mm, PVC, bílá	21 Kč 0,76 €				

TRYSKY A SPRCHY PRO MASÁŽNÍ PANELE

Vodopády

připojení 1/2"
k zápusťné instalaci do sprchových koutů
240 x 90 x 57 mm (max. přesah nad krytkou 13 mm)
mosaz/chrom

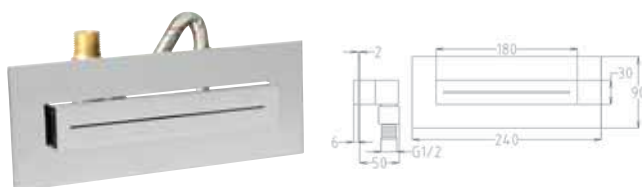

SH1002

JETS AND SHOWERS FOR MASSAGE PANELS

Waterfalls

connecting diameter G 1/2"
for the flush fixed installation to the shower corners
240 x 90 x 57 mm (max. oversize above the cover 13 mm)
brass/chrome

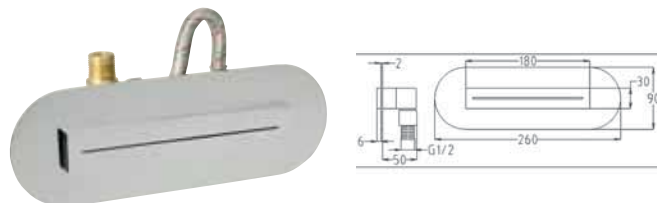

SH1003

Vodopády/Waterfalls				
	Kód/Code	Název/Name	Popis/Description	Kč/EUR
1	SH1002	Vodopád Stream, hranatý	průtok 25 l / min., 3 Bar	5 550 Kč
		Waterfall Stream, angular	flow rate 25 l / min., 3 Bar	201,82 €
2	SH1003	Vodopád Stream, kulatý	průtok 25 l / min., 3 Bar	5 500 Kč
		Waterfall Stream, round	flow rate 25 l / min., 3 Bar	200,00 €

Masážní trysky otočné

Massage jets turning



194090

194100

194130

194140

194180

Masážní trysky otočné/Massage jets turning				
	Kód/Code	Název/Name	Popis/Description	Kč/EUR
1	194090	Masážní tryska otočná	průměr 46 mm, 3 proudy, typ T, ABS/chrom/bílá	63 Kč
		Massage jet turning	diameter 46 mm, 3 streams, type T, ABS/chrome/white	2,29 €
2	194100	Masážní tryska otočná	průměr 46 mm, 3 proudy, typ T, ABS/bílá	54 Kč
		Massage jet turning	diameter 46 mm, 3 streams, type T, ABS/white	1,96 €
3	194130	Masážní tryska otočná	průměr 46 mm, 3 proudy, typ L, ABS/chrom/bílá	63 Kč
		Massage jet turning	diameter 46 mm, 3 streams, type L, ABS/chrome/white	2,29 €
4	194140	Masážní tryska otočná	průměr 46 mm, 3 proudy, typ L, ABS/bílá	54 Kč
		Massage jet turning	diameter 46 mm, 3 streams, type L, ABS/white	1,96 €
5	194180	Masážní tryska otočná	průměr 58 mm, 1 proud, ABS/chrom/šedá	84 Kč
		Massage jet turning	diameter 58 mm, 1 stream, ABS/chrome/grey	3,05 €

Ruční sprchy

trysky s funkcí proti usazování vodního kamene

Hand showers

nozzle features anti-limescale



1204-03



1204-05



1204-06



1204-13



1204-01



SM015

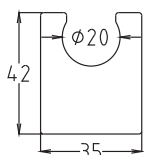

192200

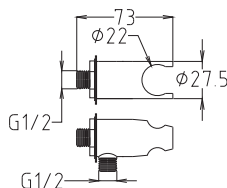

AQ591

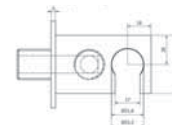

Ruční sprchy/Hand showers

	Kód/Code	Název/Name	Popis/Description	Kč/EUR
1	1204-01	Ruční sprcha	délka 230mm, 1 funkce-déšť, mosaz/chrom	162 Kč
		Hand shower	length 230 mm, 1 function-rain, brass/chrome	5,89 €
2	1204-03	Ruční sprcha	průměr 120 mm, 1 funkce- déšť, ABS/chrom	199 Kč
		Hand shower	diameter 120 mm, 1 function-rain, ABS/chrome	7,24 €
3	1204-05	Ruční masážní sprcha	průměr 110 mm, 5 funkcí - déšť, masáž, mlha, déšť/masáž, déšť/mlha, ABS/chrom	322 Kč
		Hand massage shower	diameter 110 mm, 5 functions - rain, massage, fog, rain / massage and rain / fog, ABS/chrome	11,71 €
4	1204-06	Ruční masážní sprcha	průměr 110 mm, 5 funkcí - déšť, masáž, mlha, déšť/masáž, déšť/mlha, ABS/chrom	322 Kč
		Hand massage shower	diameter 110 mm, 5 functions - rain, massage, fog, rain / massage and rain / fog, ABS/chrome	11,71 €
5	1204-13	Ruční sprcha	délka 200mm, 1 funkce-déšť, mosaz/chrom	488 Kč
		Hand shower	length 200 mm, 1 function-rain, brass/chrome	17,75 €
6	192200	Držák ruční sprchy, kulatý	připojení 1/2", mosaz/chrom	345 Kč
		Hand shower holder, round	connection 1/2", brass/chrome	12,55 €
7	AQ591	Držák ruční sprchy, hranatý	připojení 1/2", mosaz/chrom	818 Kč
		Hand shower holder, angular	connection 1/2", brass/chrome	29,75 €
8	SM015	Držák ruční sprchy	připojení šroubem, ABS/chrom	128 Kč
		Hand shower holder	screw connection, ABS/chrome	4,65 €

Hlavové sprchy

celková tloušťka hlavice 7 mm
mosaz/chrom

Head showers

total thickness of the head 7 mm
brass/chrome



1203-01



1203-02



SL400

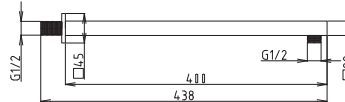
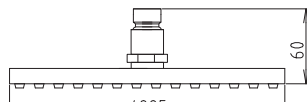
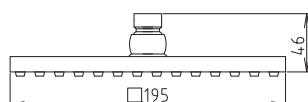

Hlavové sprchy/Head shower

	Kód/Code	Název/Name	Popis/Description	Kč/EUR
1	1203-01	NANCY hlavová sprcha	čtverec o rozměru 200 x 200 mm	1 810 Kč
		NANCY head shower	square of size 200 x 200 mm	65,82 €
2	1203-02	DANIELA hlavová sprcha	kruh o průměru 230 mm	1 810 Kč
		DANIELA, head shower	circle with diameter of 230 mm	65,82 €
3	SL400	Sprchové ramínko	připojení 1/2", délka 400 mm, mosaz/chrom	901 Kč
		Shower arm strait	connection 1/2", length 400 mm, brass/chrome	32,76 €

NÁSTĚNNÉ SPRŠKY

připojení 1/2"

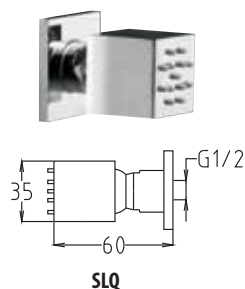

SLQ

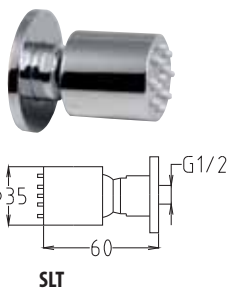

SLT

WALL SHOWERS

connection 1/2"

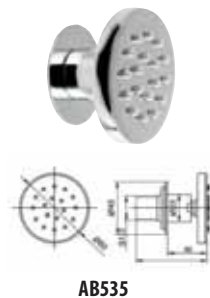

AB535

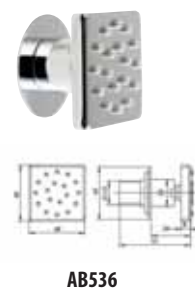

AB536

Nástěnné spršky/Wall showers

	Kód/Code	Název/Name	Popis/Description	Kč/EUR
1	AB535	Nástěnná sprška s otočným kloubem	kruh o průměru 60 mm, mosaz/chrom	926 Kč
		Wall shower with swivel joint	circle with diameter of 60 mm, brass/chrome	33,67 €
2	AB536	Nástěnná sprška s otočným kloubem	čtverec 45x45 mm, mosaz/chrom	984 Kč
		Wall shower with swivel joint	square 45x45 mm, brass/chrome	35,78 €
3	SLQ	Nástěnná sprška náklonná, hranatá	čtverec o rozměru 35 x 35 mm, mosaz/chrom	2 025 Kč
		Wall shower swivels, square	square 35x35 mm, brass/chrome	73,64 €
4	SLT	Nástěnná sprška náklonná, kulatá	kruh o průměru 35 mm, mosaz/chrom	1 149 Kč
		Wall shower swivels, rounded	circle with diameter of 35 mm, brass/chrome	41,78 €

ZÁŽITKOVÉ SPRCHY SLIM S LED RGB OSVĚTLENÍM Z LEŠTĚNÉ NEREZOVÉ OCELI

včetně řídicí elektroniky, transformátoru a vodiče
výška sprchy s krytem 46 mm

kloubové připojení G 1/2 umožňuje natáčení hlavice dle potřeby
systém EASY CLEAN pro snadné čištění vodního kamene

SLIM HEAD SHOWER WITH LED RGB LIGHTING, POLISHED STAINLESS STEEL

including control electronics, the transformer and cable
height of head shower with cover 46 mm

articulated connection G 1/2 allows turn head shower as needed
EASY CLEAN system for easy cleaning limescale

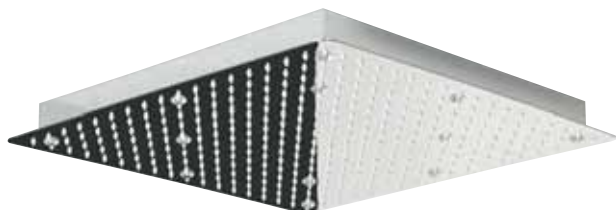

MSS63-LED, MSS65-LED



MS573-LED, MS575-LED

Zážitkové sprchy/experience shower

	Kód/Code	Název/Name	Popis/Description	Kč/EUR
1	MS563-LED	Zážitková sprcha SLIM s LED RGB osvětlením z leštěné nerezové oceli	čtverec 300x300mm, 12 vodotěsných bodových LED RGB světel (5V/8W) IP68	12 372 Kč
		SLIM experience shower with LED RGB lighting, polished stainless steel	square of size 300x300 mm, 12 pcs of waterproof spot RGB LED lights (5V/8W), IP68	449,89 €
2	MS565-LED	Zážitková sprcha SLIM s LED RGB osvětlením z leštěné nerezové oceli	čtverec 500x500mm, 20 vodotěsných bodových LED RGB světel (5V/8W) IP68	19 552 Kč
		SLIM experience shower with LED RGB lighting, polished stainless steel	square of size 500x500 mm, 20 pcs of waterproof spot RGB LED lights (5V/8W), IP68	710,98 €
3	MS573-LED	Zážitková sprcha SLIM s LED RGB osvětlením z leštěné nerezové oceli	kruh o průměru 300 mm, 12 vodotěsných bodových LED RGB světel (5V/8W) IP68	12 188 Kč
		SLIM experience shower with LED RGB lighting, polished stainless steel	diameter of circle 300 mm, 12 pcs of waterproof spot RGB LED lights (5V/8W), IP68	443,20 €
4	MS575-LED	Zážitková sprcha SLIM s LED RGB osvětlením z leštěné nerezové oceli	kruh o průměru 500 mm, 20 vodotěsných bodových LED RGB světel (5V/8W) IP68	18 848 Kč
		SLIM experience shower with LED RGB lighting, polished stainless steel	diameter of circle 500 mm, 20 pcs of waterproof spot RGB LED lights (5V/8W), IP68	685,38 €

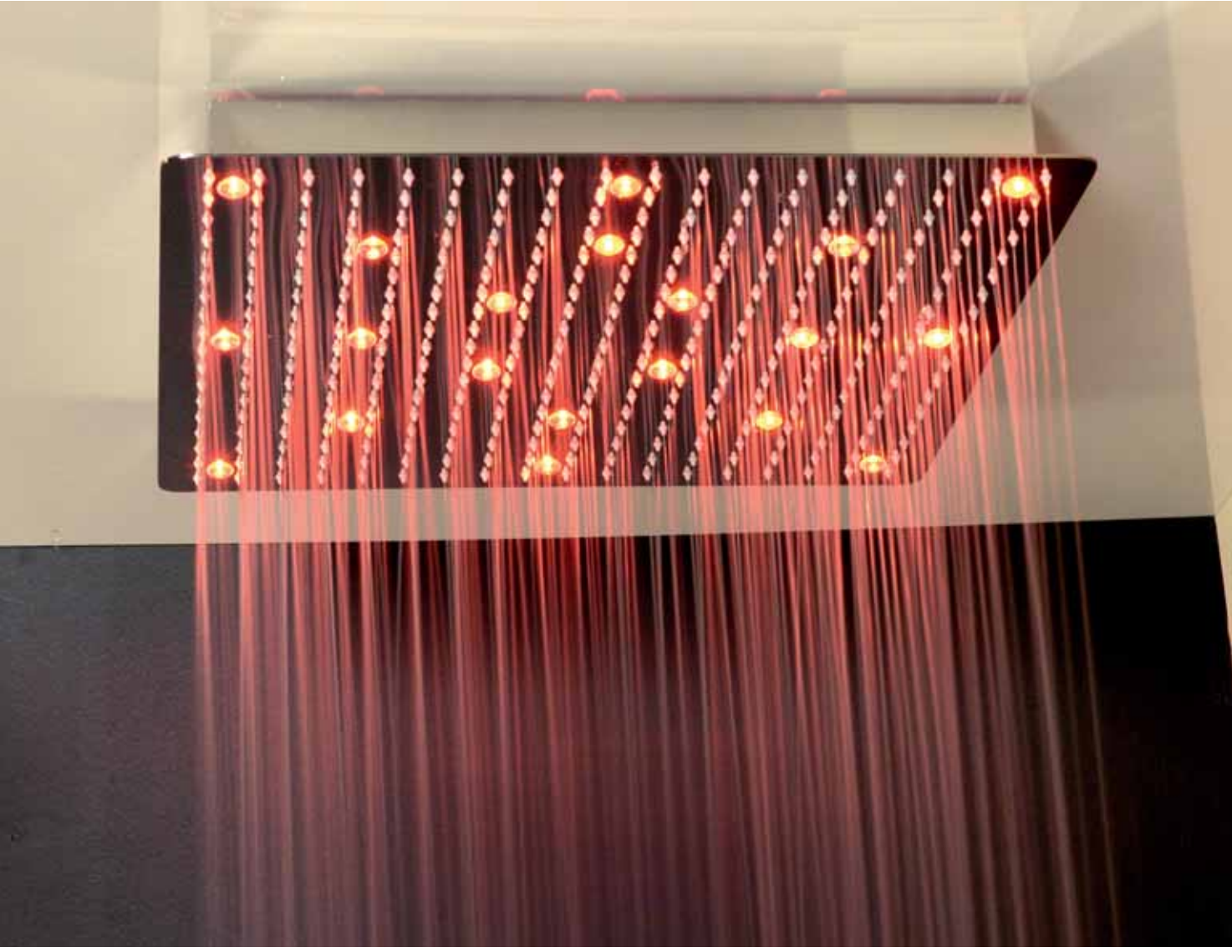

Elektronika/Electronics				
	Kód/Code	Název/Name	Související produkty/Related products	Kč/EUR
1	120021	Pneumatické ovládání V3P	122040 HLS, 123031, 123011, 141001, 123200, 124050, 141050, 141052	2 872 Kč
		Pneumatic control V3P		104,44 €
2	120030	Elektronické ovládání V1TT	122141, 124050, 121030, 123059, 123060, 123063, 123064, 123065	2 464 Kč
		Electronic control panel V1TT		89,60 €
3	120033	Elektronické ovládání U1TI	123054, 123055, 123062, 123063, 123065, 123064, 123059, 123060	2 210 Kč
		Electronic control panel U1TI		80,36 €
4	120037	Elektronické ovládání V2TPN	121032, 1210521, 200082, 200110, 122040 HLS, 200084, 122111, 122121, 122141, 123142, 123151, 123059, 123060	5 136 Kč
		Electronic control panel V2TPN		186,76 €
5	120038	Elektronické ovládání V2TAD	122040	2 722 Kč
		Electronic control panel V2TAD		98,98 €
6	120040	Elektronické ovládání V2T	122040 HLS, 121010, 121040, 124050, 122111, 122141, 122151, 141001, 123059, 123060	2 244 Kč
		Electronic control panel V2T		81,60 €
7	120050	Elektronické ovládání V4TP	121090, 122040 HLS, 150180, 122151, 123059, 123060, 122111, 122141	5 084 Kč
		Electronic control panel V4TP		184,87 €
8	120055	Elektronické ovládání V4TPH	121100, 122040 HLS, 150180, 141002P, 122151, 124050, 123059, 123060, 122111, 122141	5 400 Kč
		Electronic control panel V4TPH		196,36 €
9	120056	Elektronické ovládání V5TP	121010, 121090, 122141, 122040 HLS, 130301, 130031, 150180, 130131, 130038, 123060, 123059, 130137	5 960 Kč
		Electronic control panel V5TP		216,73 €
10	120057	Elektronické ovládání V5TPH	121130, 122040 HLS, 130031, 150180, 141001, 130137, 123059, 123060, 124050, 130131	6 160 Kč
		Electronic control panel V5TPH		224,00 €
11	120070	Elektronické ovládání V6STPH	121100, 121032, 121130, 122041, 150180, 141001, 122111, 122141, 124050, 200084, 123059, 123060	7 400 Kč
		Electronic control panel V6STPH		269,09 €
12	120079	Elektronické ovládání U3HL	122040 HLS, 200075, 200076	5 370 Kč
		Electronic control panel U3HL		195,27 €
13	120080	Silová část V7TPH-2 k ovládání s displejem TM62-2	122171, 122040 HLS, 124055, 124056, 200081, 200110, 122178 2D, 150180, 141001, 130131, 130137, 130038	10 200 Kč
		Power box V7TPH-2 to control with display TM62-2		370,91 €
14	120081	Elektronické ovládání U4TS	121080, 121010, 121060, 122041 HLS-K, 122141, 122040, 123059, 123060, 124050	4 020 Kč
		Electronic control panel U4TS		146,18 €
15	120081-SPEC	Elektronické ovládání pro Kneippův bazén	122040, 122041, 130131, 130031, 130300, 130311, 130321, 200110	4 100 Kč
		Electronic control panel for Kneipp pool		149,09 €
16	120082	Elektronické ovládání U7TI	121411 0B70-S, 122041 HLS-K, 130031, 130038, 130131, 130221, 141001, 150180, 130137, 124050, 200084	7 600 Kč
		Electronic control panel U7TI		276,36 €
17	120084	Elektronické ovládání U56T	123055, 123054, 122041 HLS-K, 120086, 123059, 123060, 123062, 123063, 123064, 123065	6 480 Kč
		Electronic control panel U56T		235,64 €
18	120087	Elektronické ovládání U4TSALT	200161, 123062, 123063, 123064, 123065, 200158	5 500 Kč
		Electronic control panel U4TSALT		200,00 €
19	120105	Elektronické ovládání U33T	122041, 123059, 123060, 123062, 123063, 123064, 123065, 123055, 123054	5 240 Kč
		Electronic control panel U33T		190,55 €
20	120106	Elektronické ovládání U33T , program Rhassoul	122041, 123059, 123060, 123062, 123063, 123064, 123065, 123055, 123054	5 240 Kč
		Electronic control panel U33T - program Rhassoul		190,55 €
21	130221	Elektronické ovládání V1RGB	130220, 121010, 122141, 122151, 122111, 130222, 123059, 123060	2 520 Kč
		Electronic control panel V1RGB		91,64 €
22	130225	Rozšiřující modul k elektronice V1 RGB pro další 2 světla	130220, 130221 V1RGB, 130222	640 Kč
		Expansion module for electronics V1 RGB for 2 extra lights		23,27 €
23	130245	Elektronické ovládání CL15	130240	1520 Kč
		Electronic control panel CL15		55,27 €
24	130299	Elektronické ovládání V1CLP	123041, 141052, 141050, 123011, 130311, 130321, 130301, 130302, 180301, 180311, 123200, 123031, 123032	1 740 Kč
		Electronic control panel V1CLP		63,27 €
25	130300	Elektronické ovládání V1CL	130311, 130321, 123059, 123060	1 160 Kč
		Electronic control V1CL		42,18 €
26	130338	Elektronická ovládací jednotka V410CL	130330, 130332, 130334	7520 Kč
		Electronic control panel V410CL		273,45 €

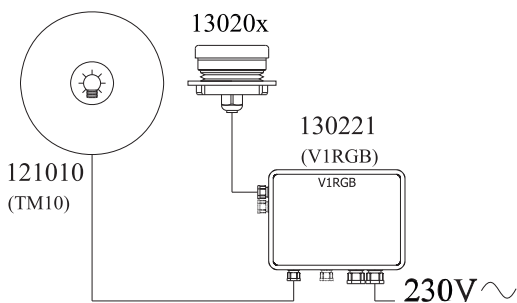

1 13020x chromoterapie s elektronikou 130221 ovládaná tlačítkem TM10.
13020x chromotherapy with control electronics 130221 controlled with TM10 button.

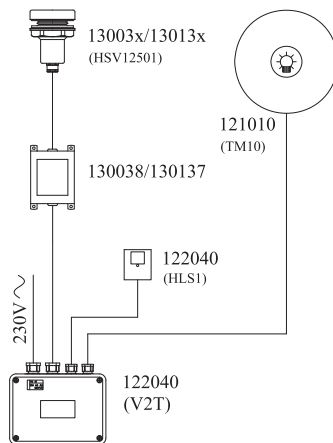

2 122040 V2T elektronika v zapojení pro spínání halogenového osvětlení ovládaná tlačítkem TM10.
122040 V2T control electronics wired for halogen light switching controlled with TM10 button.

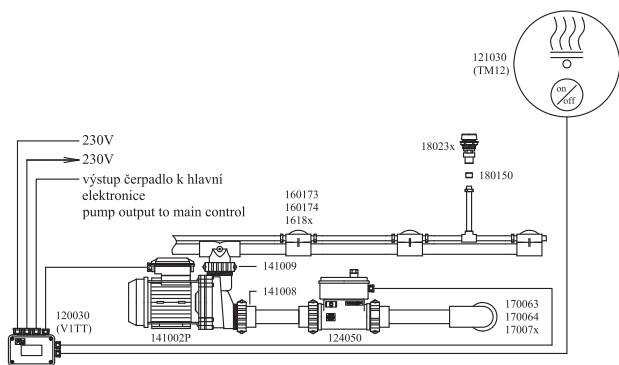

3 120030 V1TT elektronika pro nezávislé spínání topení.
120030 V1TT control electronics for independent switching of heating

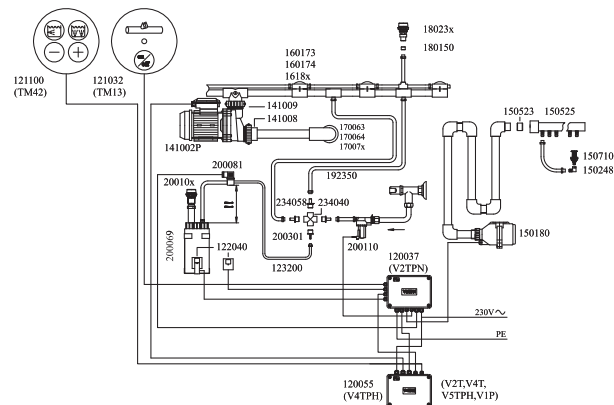

4 120055 V4TPH elektronika v zapojení pro řízení vzduchové a vodní masáže s desinfekčním proplachem STREAMCLEAN řízeným elektronikou 120037 V2TPN. Elektronika V2TPN může být kombinována s většinou hlavních řídicích elektronik.
120055 V4TPH electronics wired for air and whirlpool control with STREAMCLEAN flush disinfection controlled by the 120037 V2TPN electronics. The V2TPN electronics can be combined with most of the main control electronics.

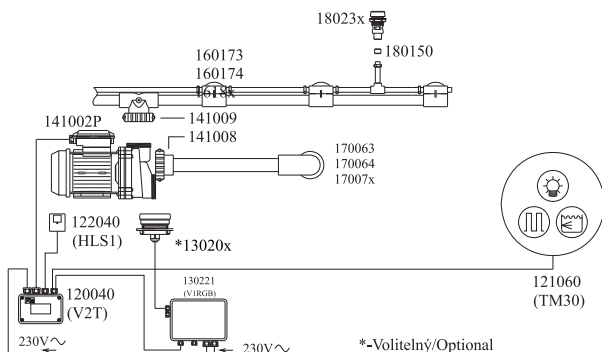

5 120040 V2T elektronika v zapojení pro spínání čerpadla s jistištěm proti chodu naprázdno hladinovým snímačem HLS1.
120040 V2T control electronics wired for pump switching with HLS1 water level sensor for dry run protection.



Schéma zapojení na str. 25.
For wiring diagrams see page 25.

6 120055 V4TPH elektronika v zapojení pro řízení vzduchové a vodní masáže s desinfekčním proplachem STREAMCLEAN s automatickým napuštěním a inteligentním vysušením řízeným elektronikou 120037 V2TPN. Elektronika V2TPN může být kombinována s většinou hlavních řídicích elektronik.
120055 V4TPH electronics wired for air and whirlpool control with STREAMCLEAN flush disinfection with automatic fill-up and intelligent drying controlled by the 120037 V2TPN electronics. The V2TPN electronics can be combined with most of the main control electronics.



7 120081 V4TS elektronika v zapojení pro spínání čerpadla a osvětlení (halogen nebo LED CoolLight) s jističím proti chodu naprázdno hladinovým snímačem HLS1.
 120046 V4TS control electronics wired for pump and light (halogen or LED CoolLight) switching with HLS1 water level sensor for dry run protection.

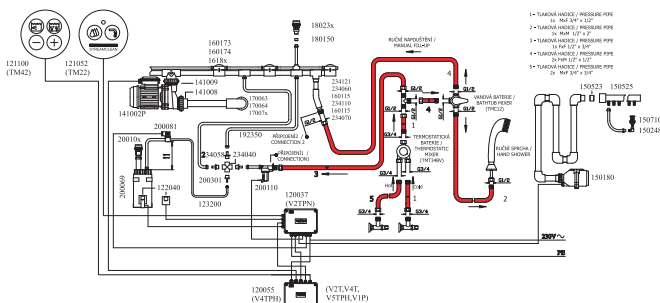
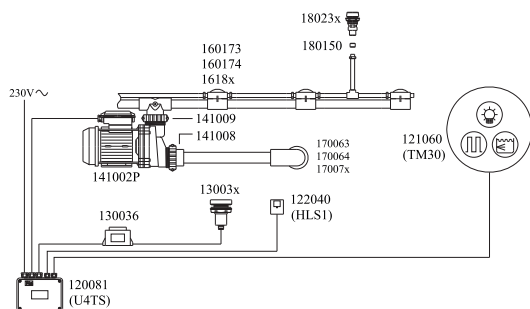
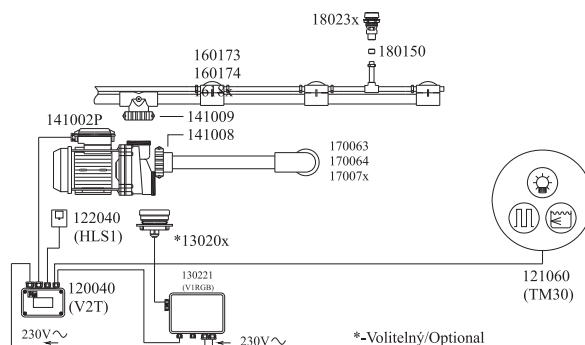

8 120040 V2T elektronika v zapojení pro spínání čerpadla a chromoterapie 13020x s elektronikou V1RGB nebo chromoterapie 130210 s integrovanou elektronikou v těle světla s jističím proti chodu naprázdno hladinovým snímačem HLS1.
 120040 V2T control electronics wired for pump and chromotherapy switching 13020x with V1RGB electronics or chromotherapy 130210 with electronics integrated into the light with HLS1 water level sensor for dry run protection.

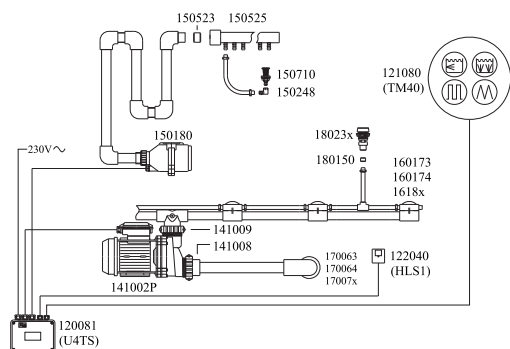

9 120081 U4TS elektronika v zapojení pro spínání čerpadla a kompresoru s pulsací a jističím proti chodu naprázdno hladinovým snímačem HLS1.
 120081 U4TS Control electronics wired for pump and blower switching with pulsation and HLS1 water level sensor for dry run protection.

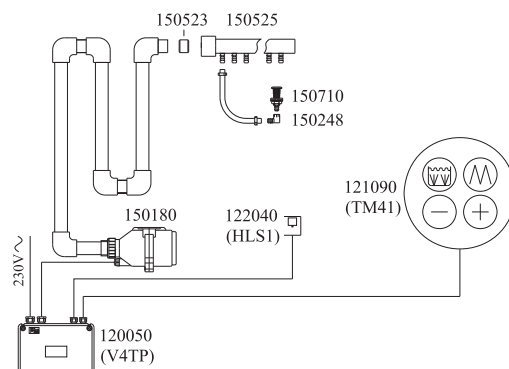

10 120050 V4TP elektronika v zapojení pro spínání kompresoru s pulsací a regulací otáček vč. hladinového snímače HLS1 a možnosti automatického vysoušení.
 120045 V4T control electronics wired for blower switching with pulsation and speed regulation incl. water level sensor HLS1 for dry run protection and pos.

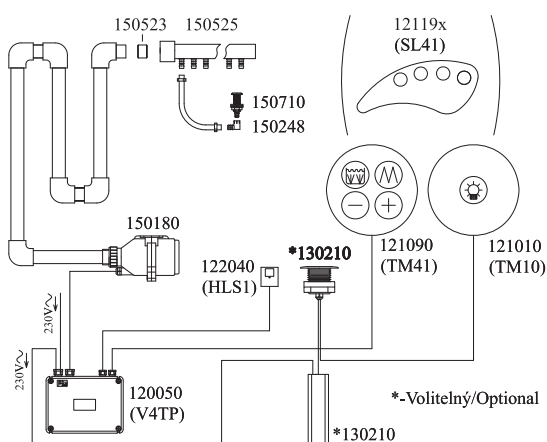

11 120056 V5TP elektronika v zapojení pro spínání kompresoru s pulsací a regulací otáček a osvětlení (halogen nebo LED CoolLight) vč. hladinového snímače HLS1 a možnosti automatického vysoušení.
 120045 V4T control electronics wired for blower switching with pulsation and speed regulation and light (halogen or LED CoolLight) incl. water level sensor HLS1 for dry run protection and pos. automatic drying.

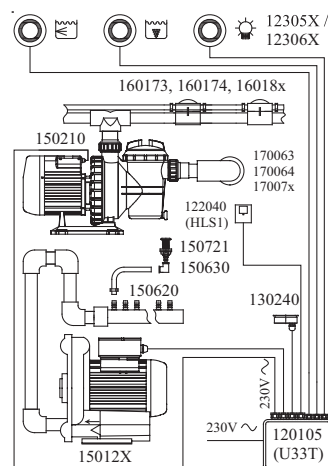

12 120105 elektronika U33T ovládaná piezo a mikrozdvihovými tlačítky
 120105 control electronic U33T controlled with piezo and micro-lifting buttons

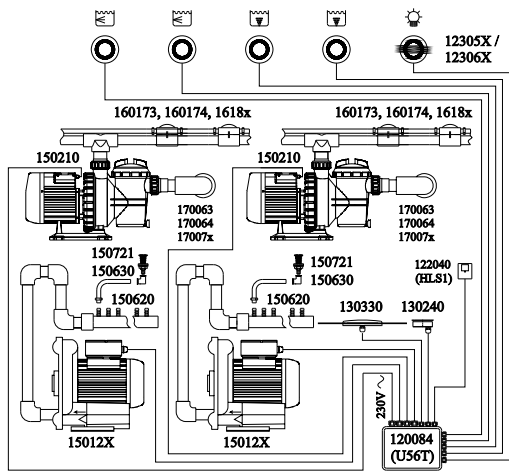

13 120084 elektronika U56T ovládaná piezo a mikrozdvihovými tlačítky
120084 control electronic U56T controlled with piezo and micro-lifting buttons

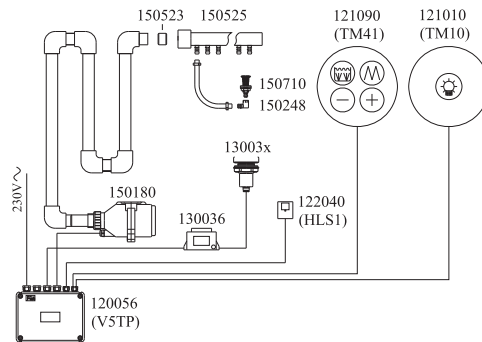

14 120056 V5TP elektronika v zapojení pro spínání kompresoru s pulsací a regulací otáček a chromoterapie (130210 nebo 130200+V1CH) vč. hladinového snímače HLS1 a možnosti automatického vysoušení.
120056 V5TP control electronics wired for blower switching with pulsation and speed regulation and chromotherapy (130210 or 130200+V1CH) incl. water level sensor HLS1 for dry run protection and pos. automatic drying.

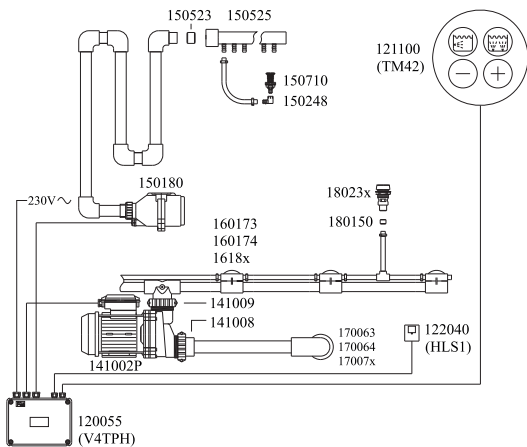

15 120055 V4TPH elektronika v zapojení pro spínání s pulsací čerpadla a kompresoru a s regulací otáček kompresoru vč. jističným proti chodu naprázdno hladinovým snímačem HLS1 a možnosti automatického vysoušení.
120055 V4TPH control electronics wired for pump and blower switching with pulsation and blower speed regulation incl. water level sensor HLS1 for dry run protection and pos. automatic drying.

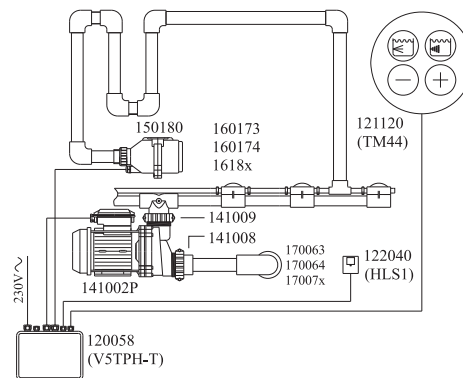

16 120058 V5TPH-T elektronika v zapojení pro spínání čerpadla s pulsací a turbo funkcí vč. regulace otáček kompresoru připojeným do rozvodu vodní masáže pro výrazné zvýšení masážního efektu, vč. jističným proti chodu naprázdno hladinovým snímačem HLS1.
120058 V5TPH-T control electronics wired for pump with pulsation and blower turbo function incl. blower speed control connected to the whirlpool pipes for extra massage power, incl. water level sensor HLS1 for dry run protection.

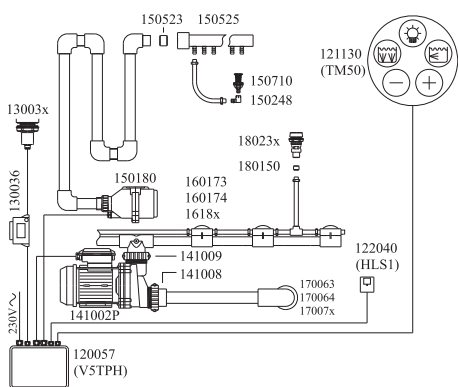



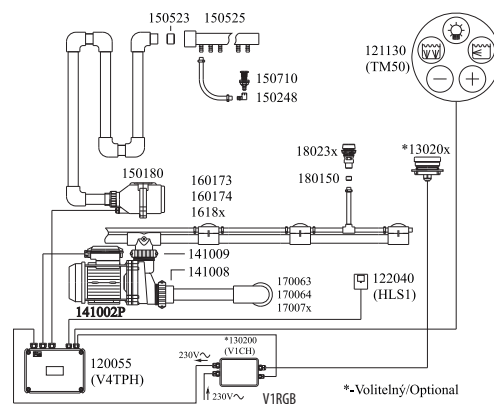













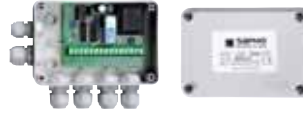





17 120057 V5TPH elektronika v zapojení pro spínání čerpadla a kompresoru s pulsací, regulací otáček kompresoru, osvětlením (halogen nebo LED CoolLight), jističným proti chodu naprázdno hladinovým snímačem HLS1 a možnosti automatického vysoušení.
120057 V5TPH control electronics wired for pump and blower switching with pulsation, blower speed control, light (halogen or LED CoolLight), water level sensor HLS1 for dry run protection and pos. automatic drying.



18 120055 V4TPH elektronika v zapojení pro spínání čerpadla a kompresoru s pulsací, regulací otáček kompresoru, chromoterapií (13020x+V1RGB nebo 130210), jističným proti chodu naprázdno hladinovým snímačem HLS1 a možnosti automatického vysoušení.
120055 V4TPH control electronics wired for pump and blower switching with pulsation, blower speed regulation, chromotherapy (13020x+V1RGB or 130210), water level sensor HLS1 for dry run protection and pos. automatic drying.

TLAČÍTKA A OVLÁDÁNÍ ELEKTRONICKÁ















ELECTRONIC TOUCHES AND CONTROLS

<p>Nerezová piezoelektronická a elektronická membránová tlačítka <i>Stainless steel piezo and electronic membrane button</i></p>	<p>Popis elektroniky <i>Description of electronics</i></p>	<p>Elektronická řídicí jednotka <i>Electronic control unit</i></p>
 <p>123059 123060 121010 TM10</p>	<p>ovládání s indikací pro chromoterapii 130220 a 130222 control with indication for chromotherapy 130220 and 130205</p>	
 <p>123062 123063</p>	<p>ovládání 1 výstupu ON/OFF (čerpadlo, kompresor, osvětlení...), s LED signalizací, možnost připojení hladinového snímače control of 1 output ON / OFF (pump, blower, light...), with LED signal, with possibility of connection of water level sensor</p>	
 <p>123059 123060 121010 TM10</p>	<p>ovládání 1 výstupu ON/OFF (čerpadlo, kompresor, osvětlení...) control of 1 output ON / OFF (pump, blower, light...)</p>	
 <p>123062 121030 TM12</p>	<p>nezávislé ovládání ohřevu vody ON / OF s LED signalizací independent control of water heating ON / OFF, with LED signal</p>	
 <p>123062 121032 TM13</p>	<p>ovládání pro desinfekční proplach StreamClean (ON/OFF) a automatické napouštění, s LED signalizací control for disinfecting rinse StreamClean (ON / OFF) and automatic filling, with LED signal</p>	
 <p>123059 123060 121040 TM20</p>	<p>ovládání 1 výstupu ON/OFF (čerpadlo, kompresor, osvětlení...) s možností cyklace control of 1 output ON / OFF (pump, blower, light...) with the possibility of cycles</p>	
 <p>121052 TM22</p>	<p>ovládání pro desinfekční proplach StreamClean (ON/OFF) a automatické napouštění, s LED signalizací control for disinfecting rinse StreamClean (ON / OFF) and automatic filling, with LED signal</p>	
 <p>123059 123060 121080 TM40</p>	<p>ovládání 3 výstupů (ON/OFF), 2 s možností pulzace (ON/OFF), možnost připojení hladinového snímače control of 3 outputs (ON / OFF), 2 of them with possibility of pulsation (ON / OFF), with possibility of connection of water level sensor</p>	
 <p>121060 TM30</p>	<p>ovládání 1 výstupu ON/OFF (čerpadlo, kompresor) s možností cyklace a ovládání chromoterapie control of 1 output ON / OFF (pump, blower) with the possibility of cycles and control chromotherapy</p>	
 <p>123031 123011</p>	<p>ovládání 1 výstupu pneumatickým tlačítkem (čerpadlo, kompresor, osvětlení...), možnost připojení hladinového snímače, spojuje výhody pneumatického ovládání s elektronickým hlídáním hladiny vody control of 1 output ON / OFF with pneumatic button (pump, blower, light...), with possibility of connection of water level sensor, combines the advantages of pneumatic control with electronic water level</p>	
 <p>123059 123060 121090 TM41</p>	<p>ovládání kompresoru (ON/OFF) s regulací otáček (+/-) a pulzací (ON/OFF), možnost připojení hladinového snímače a automatického vysoušení, automatické vysoušení nutno specifikovat při objednávce (změna softwaru) control of blower (ON / OFF) with regulation (+ / -) and pulsation (ON / OFF), with possibility of connection of water level sensor and automatic drying, automatic drying cycle must be specified in order (software change)</p>	
 <p>123059 123060 121090 TM41 121010 TM10</p>	<p>ovládání kompresoru (ON/OFF) s regulací otáček (+/-) a pulzací (ON/OFF), ovládání osvětlení (ON/OFF), možnost připojení hladinového snímače a automatického vysoušení, automatické vysoušení nutno specifikovat při objednávce (změna softwaru) control of blower (ON/OFF) with regulation (+ / -) and pulsation (ON/OFF), control of light, with possibility of connection of water level sensor and automatic drying, automatic drying cycle must be specified in order (software change)</p>	

	Vodní masáž Whirlpool	Pulzace vodní masáže Whirlpool pulsation	Vzduchová masáž Airpool	Pulzace vzduchové masáže Airpool pulsation	Regulace vzduchové masáže +/- Airpool control +/-	Turbo kompresor k vodní masáži Turbo blower for whirlpool	¹ Osvětlení / ² Chromoterapie Light1 / 2Chromotherapy	Desinfekce StreamClean Disinfection StreamClean	Topení Heater	Hladinový snímač Water level sensor	Automatické vysoušení Automatic air-drying	Automatické napouštění Automatic filling	Schéma zapojení č. Wiring diagram number
130221 V1RGB - 130300 V1CL							² X						1a/1b
120033U1TI							X			X			
130221 V1RGB 120040 V2T							¹ X						2
120030 V1TT									X				3
120037 V2TPN								X		X	X		4
120040 V2T	X	X								X			5
120037 V2TPN											X	X	6
120081 U4TS	X	X					¹ X			X			7
120040 V2T 130221 V1RGB							² X			X			8
120021 V3P										X			
120050 V4TP			X	X	X					X	X		10
120056 V5TP			X	X	X		¹ X			X	X		11

TLAČÍTKA A OVLÁDÁNÍ ELEKTRONICKÁ

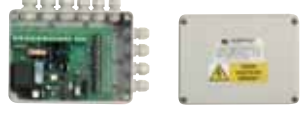
ELECTRONIC TOUCHES AND CONTROLS

<p>Nerezová piezoelektronická a elektronická membránová tlačítka <i>Stainless steel piezo and electronic membrane button</i></p>	<p>Popis elektroniky <i>Description of electronics</i></p>	<p>Elektronická řídicí jednotka <i>Electronic control unit</i></p>
	<p>121090 TM41 - 121010 TM10</p> <p>ovládání kompresoru (ON/OFF) s regulací otáček (+/-) a pulzací (ON/OFF), možnost připojení hladinového snímače a automatického vysoušení, automatické vysoušení nutno specifikovat při objednávce (změna softwaru), ovládání chromoterapie control of blower (ON / OFF) with regulation (+ / -) and pulsation (ON / OFF), with possibility of connection of water level sensor and automatic drying, automatic drying cycle must be specified in order (software change), control of chromotherapy</p>	
	<p>123059 123060 121100 TM42</p> <p>ovládání kompresoru (ON/OFF) s regulací otáček (+/-) a čerpadla (ON/OFF, oboje s pulzací (ON/OFF), možnost připojení hladinového snímače a automatického vysoušení, automatické vysoušení nutno specifikovat při objednávce (změna softwaru) control of blower (ON/OFF) with regulation (+/-) and pump, both with pulsation (ON/OFF, with possibility of connection of water level sensor and automatic drying, automatic drying cycle must be specified in order (software change)</p>	
	<p>123059 123060 121120 TM44</p> <p>ovládání turbo kompresoru (ON/OFF) s regulací otáček (+/-) a čerpadla (ON/OFF), oboje s pulzací (ON/OFF), osvětlení (ON/OFF), možnost připojení hladinového snímače, turbo automatické vysoušení nutno specifikovat při objednávce (změna softwaru) control of blower turbo (ON/OFF) with regulation (+/-) and pump (ON/OFF) both with pulsation (ON/OFF), control of light (ON/OFF), with possibility of connection of water level sensor and turbo automatic drying, automatic drying cycle must be specified in order (software change)</p>	
	<p>123059 123060 121130 TM50</p> <p>ovládání kompresoru (ON/OFF) s regulací otáček (+/-) a čerpadla (ON/OFF), oboje s pulzací (ON/OFF), osvětlení (ON/OFF), možnost připojení hladinového snímače, automatické vysoušení nutno specifikovat při objednávce (změna softwaru) control of blower (ON/OFF) with regulation (+/-) and pump (ON/OFF) both with pulsation (ON/OFF), control of light (ON/OFF), with possibility of connection of water level sensor and automatic drying, automatic drying cycle must be specified in order (software change), control of chromotherapy</p>	
	<p>123059 123060 121130 TM50</p> <p>ovládání kompresoru (ON/OFF) s regulací otáček (+/-) a čerpadla (ON/OFF), oboje s pulzací (ON/OFF), osvětlení (ON/OFF), možnost připojení hladinového snímače, automatické vysoušení nutno specifikovat při objednávce (změna softwaru), ovládání chromoterapie control of blower (ON/OFF) with regulation (+/-) and pump, both with pulsation (ON/OFF, with possibility of connection of water level sensor and automatic drying, automatic drying cycle must be specified in order (software change), control of chromotherapy</p>	
	<p>123059 123060 121140 TM51</p> <p>ovládání turbo kompresoru (ON/OFF) s regulací otáček (+/-) a čerpadla (ON/OFF), oboje s pulzací (ON/OFF), osvětlení (ON/OFF), možnost připojení hladinového snímače, turbo automatické vysoušení nutno specifikovat při objednávce (změna softwaru) control of blower turbo (ON/OFF) with regulation (+/-) and pump (ON/OFF) both with pulsation (ON/OFF), control of light (ON/OFF), with possibility of connection of water level sensor and turbo automatic drying, automatic drying cycle must be specified in order (software change)</p>	
	<p>121032 TM13 121130 TM50</p> <p>ovládání kompresoru (ON/OFF) s regulací otáček (+/-) a čerpadla (ON/OFF), oboje s pulzací (ON/OFF), osvětlení (ON/OFF), desinfekční proplach StreamClean (ON/OFF), možnost připojení hladinového snímače control of blower (ON/OFF) with regulation (+/-) and pump (ON/OFF) both with pulsation (ON/OFF), light (ON/OFF), disinfecting rinse StreamClean (ON/OFF), with possibility of connection of water level sensor</p>	
<p>Kapacitní hladinový snímač pro elektronické ovládání bezkontaktní ovládání S-Touch, 11-25V=, kabel 1m</p>	<p>Capacitive water level sensor for electronic control and button-less S-Touch control, 11-25V=, cable 1m</p>	

*Pokud je objednávána elektronika s turbo funkcí je nutné toto uvést do objednávky.

*Electronics with turbo function needs to be specified when ordering.

	Vodní masáž Whirlpool	Pulzace vodní masáže Whirlpool pulsation	Vzduchová masáž Airpool	Pulzace vzduchové masáže Airpool pulsation	Regulace vzduchové masáže +/- Airpool control +/-	Turbo kompresor k vodní masáži Turbo blower for whirlpool	¹ Osvětlení / ² Chromoterapie ¹ Light1 / ² Chromotherapy	Desinfekce StreamClean Disinfection StreamClean	Topení Heater	Hladinový snímač Water level sensor	Automatické vysoušení Automatic air-drying	Automatické napouštění Automatic filling	Schéma zapojení č. Wiring diagram number
120050 V4TP 130221 V1RGB			X	X	X		² X			X	X		12
120055 V4TPH	X	X	X	X	X					X	X		13
120057 V5TPH	X	X					*(X)			X			14
120057 V5TPH	X	X	X	X	X		¹ X			X	X		15
120055 V4TPH 130221 V1RGB	X	X	X	X	X		² X			X	X		16
120057 V5TPH	X	X					*(X)	¹ X		X			17
120070 V6STPH 130221 V1RGB	X	X	X	X	X		X	X		X	X		
122040										X			

ELEKTRONICKÉ OVLÁDÁNÍ DOTYKOVÉHO LCD DISPLEJE

Použití: pro všechna wellness zařízení

Ovládací jednotka k dotykovému displeji

- 8 digitálních vstupů
- 8 analogových měření napětí
- 4 měření odporu autodetekce (PT100/PT1000)
- 4 relé výstupy 10 A (DC 5 A)
- 8 polovodičových výstupů 1 A
- 2 proudové výstupy 0 - 20 mA
- komunikační rozhraní RS232 a RS485



123300

ELECTRONIC CONTROL OF LCD DISPLAY

Use: for all wellness facilities

Control unit to touch display

- 8 digital inputs
- 8 analog voltage measurement
- 4 resistance measurement autodetection of (PT100/PT1000)
- 4 relay switches input 10 A (DC 5 A)
- 8 semiconductor outputs 1 A
- 2 current outputs 0 - 20 mA
- two kinds of power levels: RS232 and RS485



123305

Kód/Code	Název/Name	Popis/Description	Kč/EUR
1	123300	Ovládací jednotka k dotykovému displeji	napětí : 24 V DC
		Control unit to touch display	Power supply: 24 V DC
2	123305	Dotykový displej (LCM modul)	6 - 15 V DC, délka uhlopříčky 4,3''
		Touch display (LCM module)	6 - 15 V DC, diagonal length 4,3''
	123306	Dotykový displej (LCM modul)	6 - 15 V DC, délka uhlopříčky 5''
		Touch display (LCM module)	6 - 15 V DC, diagonal length 5''
3	123310	Pojistka tepelná nevratná	2A, 110 °C, radiální
		Thermal fuse no return	2A, 110 °C, radial
4	123311	Platinové teplotní čidlo PT1000	teplotní rozsah -50 °C+ 500 °C, délka vývodů 10 mm
		Platinum sensor PT1000	the temperature range -50 °C + 500 °C, length outlets 10 mm
5	123312	Zákaznický software	na dotaz

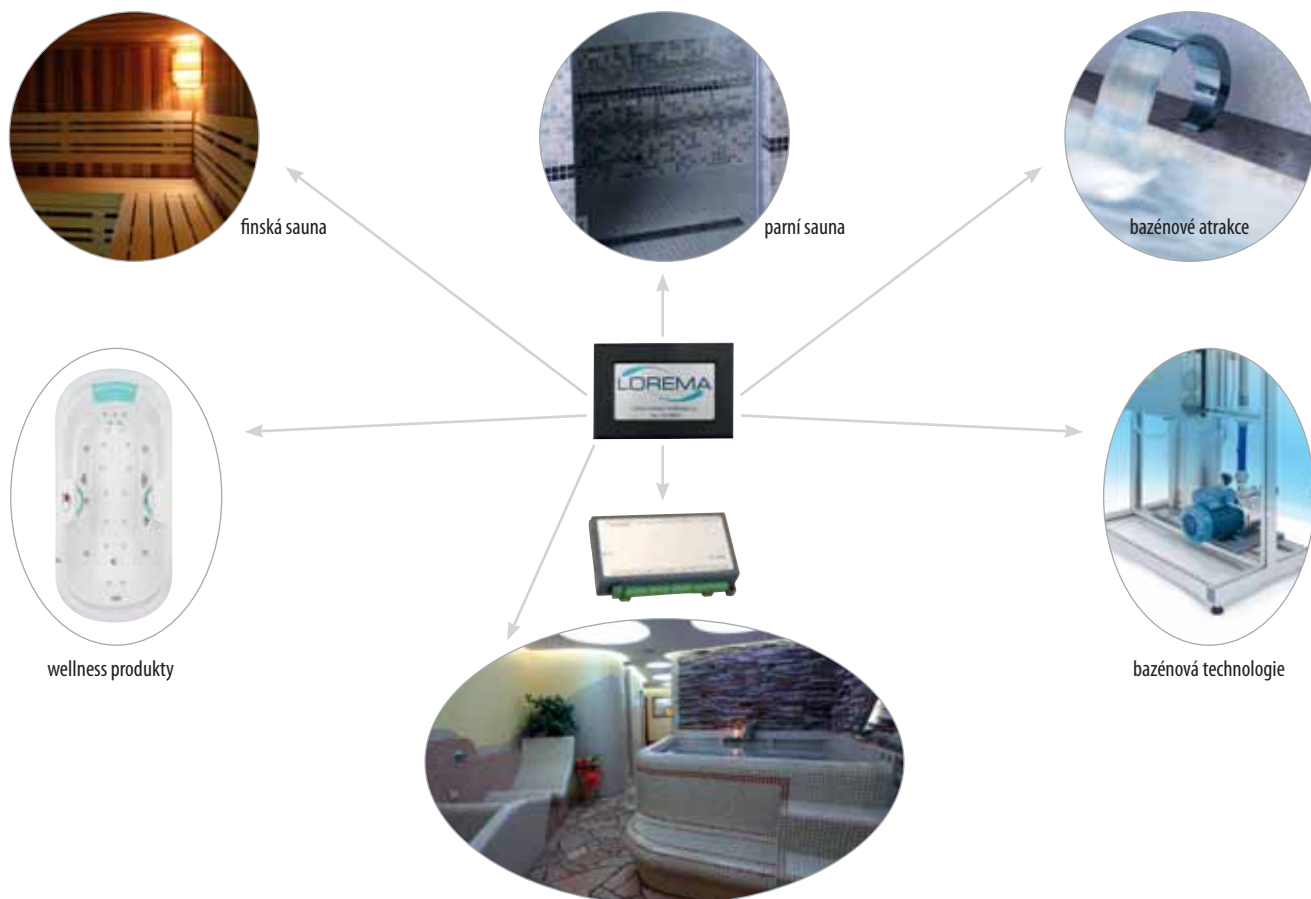

TLAČÍTKA S DISPLEJEM

Elektronické tlačítko s displejem TM62-2

6 funkcí

čerpadlo Z/V, regulace čerpadla +/-, plynulá pulsace čerpadla Z/V, kompresor Z/V, regulace kompresoru +/-, plynulá pulsace kompresoru Z/V, topení, regulace teploty, zobrazení teploty lázně, časovač, hodiny, světlo Z/V, chromoterapie, StreamClean automatické napouštění do výšky hladinového čidla

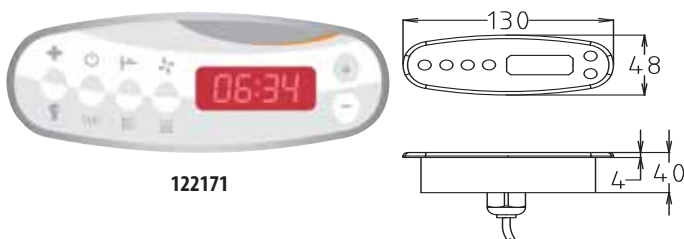

BUTTONS WITH DISPLAY

Electronic touch with display TM62-2

6 functions

pump ON/OFF, pump regulation +/-, continuous pump pulsation ON/OFF, blower ON/OFF, blower regulation +/-, continuous blower pulsation, heating, adjustable temperature, water temperature display, timer, clock, light ON/OFF, Chromotherapy, StreamClean automatic fill-up to the water level sensor control

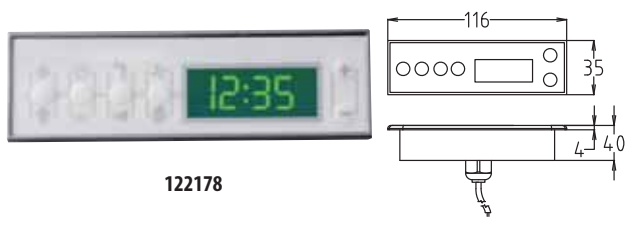

Elektronické tlačítko s displejem/Electronic touch with display

Kód/Code	Název/Name	Popis/Description	Související produkty/Related products	Kč/EUR
1 122171	Elektronické tlačítko s displejem TM62-2 Electronic touch with display TM62-2	6 funkcí, chrom 6 of functions, chrome	120080, 142003	6 860 Kč 249,45 €
2 122178	Elektronické tlačítko s displejem TM62-2D Electronic touch with display TM62-2D	6 funkcí, chrom 6 of functions, chrome	120080, 142003	7 600 Kč 276,36 €

Související produkty/Related products

Kód Code	Foto Photo	Název Name	Kč EUR	Kód Code	Foto Photo	Název Name	Kč EUR
120080		Silová část V7TPH-2 k ovládní s displejem TM62-2 Power box V7TPH-2 to control with display TM62-2	10 200 Kč 370,91 €	142003		Čerpadlo WEVO 1000 Pump WEVO 1000	4 296 Kč 156,22 €

TM 62 Elektronické membránové tlačítko s displejem Electronic membrane button with display	Elektronická řídící jednotka Electronic control unit	Funkce/Functions											
		Vodní masáž	Pulzace vodní masáže	Regulace otáček čerpadla +/-	Vzduchová masáž	Pulzace vzduchové masáže	Regulace vzduchové masáže +/-	10světlení / 2Chromoterapie	Desinfekce StreamClean	Topení	Hladinový snímač	Automatické vysoušení	Automatické napouštění
122178 TM62-2D	120080 V7TPH	X	X	X	X	X	X	X	X	X	X	X	X
122171 TM62-2	120080 V7TPH	X	X	X	X	X	X	X	X	X	X	X	X

Nová generace řídicích elektronik s ovládacím panelem TM 62 umožňuje řízení všech instalovaných zařízení včetně otáček čerpadla.
The new generation of the electronics with TM 62 control panel provides the control of all installed features including the pump speed control.

PIEZO A MIKROZDVIHOVÁ TLAČÍTKA

Použití: spínání zařízení

- extrémní odolnost proti mechanickému poškození ANTIVANDAL
- tlačítka jsou spínací (sepnuta pouze po dobu stisku) nebo přepínací
- životnost 50 000 cyklů
- tlačítka bez podsvícení lze připojit k jakékoliv elektronice naší výroby popř. dalších výrobců (nutné ověřit)
- vysoká citlivost vůči tlaku (účinkem např. přelivové vlny může dojít k samovolnému sepnutí tlačítka)

PIEZO AND MICRO-LIFTING SWITCH

Use: appliance switching

- extreme durability ANTIVANDAL
- latching and momentary switches (closed only during press)
- lifetime 50000 cycles
- switches without backlight can be connected to any electronic of our production even other supplier (needs to be informed)
- high sensitivity to pressure (it can cause spontaneous switching of button for example by the effects of overflow wave)



123059



123060



123062, 063, 064, 065



123066, 067, 068, 069



123057, 056, 058, 053, 054, 055

Piezo a mikrozdvihová tlačítka/Piezo and micro-lifting switch

Kód/Code	Název/Name	Popis/Description	Související produkty/Related products	Kč/EUR
1 123053	Nerezové spínací tlačítko	bílé LED prstencové podsvícení, 5A/250V, IP67, 1NC1NO	120084, 120086,	560 Kč
	Stainless steel momentary switch	white LED ring illuminated, 5A/250V, IP67, 1NC1NO	120033, 120040, 120105	20,36 €
2 123054	Nerezové spínací tlačítko	zelené LED prstencové podsvícení, 5A/250V, IP65, 1NC1NO	120084, 120086,	465 Kč
	Stainless steel momentary switch	green LED ring illuminated, 5A/250V, IP65, 1NC1NO	120033, 120040, 120105	16,91 €
3 123055	Nerezové spínací tlačítko	modré LED prstencové podsvícení, 5A/250V, IP65, 1NC1NO	120084, 120086,	465 Kč
	Stainless steel momentary switch	blue LED ring illuminated, 5A/250V, IP65, 1NC1NO	120033, 120040, 120105	16,91 €
4 123056	Nerezové spínací tlačítko	zelené LED prstencové podsvícení, 5A/250V, IP67, 1NC1NO	120084, 120086,	560 Kč
	Stainless steel momentary switch	green LED ring illuminated, 5A/250V, IP67, 1NC1NO	120033, 120040, 120105	20,36 €
5 123057	Nerezové spínací tlačítko	modré LED prstencové podsvícení, 5A/250V, IP67, 1NC1NO	120084, 120086,	560 Kč
	Stainless steel momentary switch	blue LED ring illuminated, 5A/250V, IP67, 1NC1NO	120033, 120040, 120105	20,36 €
6 123058	Nerezové spínací tlačítko	červené LED prstencové podsvícení, 5A/250V, IP67	120084, 120086,	560 Kč
	Stainless steel momentary switch	red LED ring illuminated, IP67	120033, 120040, 120105	20,36 €
7 123059	Nerezové piezoelektrické spínací tlačítko ploché	1A/12V, IP68, Ø 18 mm	120084, 120086,	690 Kč
	Stainless steel piezoelectric momentary switch flat		120033, 120040, 120105	25,09 €
8 123060	Nerezové piezoelektrické spínací tlačítko ploché	1A/12V, IP68, Ø 28 mm	120084, 120086,	750 Kč
	Stainless steel piezoelectric momentary switch flat		120033, 120040, 120105	27,27 €
9 123062	Nerezové piezoelektrické spínací tlačítko ploché	modré prstencové podsvícení LED 1A/12V, IP68	120084, 120086,	990 Kč
	Stainless steel piezoelectric momentary switch flat	blue luminated ring, LED 1A/12V, IP68	120033, 120105	36,00 €
10 123063	Nerezové piezoelektrické spínací tlačítko ploché	zelené prstencové podsvícení LED 1A/12V, IP68	120084, 120086,	990 Kč
	Stainless steel piezoelectric momentary switch flat	green luminated ring, LED 1A/12V, IP68	120033, 120105	36,00 €
11 123064	Nerezové piezoelektrické spínací tlačítko ploché	červené prstencové podsvícení LED 1A/12V, IP68	120084, 120086,	990 Kč
	Stainless steel piezoelectric momentary switch flat	red luminated ring, LED 1A/12V, IP68	120033, 120105	36,00 €
12 123065	Nerezové piezoelektrické spínací tlačítko ploché	bílé prstencové podsvícení LED 1A/12V, IP68	120084, 120086,	990 Kč
	Stainless steel piezoelectric momentary switch flat	white luminated ring, LED 1A/12V, IP68	120033, 120105	36,00 €
13 123066	Nerezové piezoelektrické spínací tlačítko ploché s 2 aretačními otvory	modré prstencové podsvícení LED 1A/12V, IP68	120084, 120086,	1 032 Kč
	Stainless steel piezoelectric momentary switch flat with locking holes	blue luminated ring, LED 1A/12V, IP68	120033, 120105	37,53 €
14 123067	Nerezové piezoelektrické spínací tlačítko ploché s 2 aretačními otvory	červené prstencové podsvícení LED 1A/12V, IP68	120084, 120086,	1 032 Kč
	Stainless steel piezoelectric momentary switch flat with locking holes	red luminated ring, LED 1A/12V, IP68	120033, 120105	37,53 €
15 123068	Nerezové piezoelektrické spínací tlačítko ploché s 2 aretačními otvory	zelené prstencové podsvícení LED 1A/12V, IP68	120084, 120086,	1 032 Kč
	Stainless steel piezoelectric momentary switch flat with locking holes	green luminated ring, LED 1A/12V, IP68	120033, 120105	37,53 €
16 123069	Nerezové piezoelektrické spínací tlačítko ploché s 2 aretačními otvory	bílé prstencové podsvícení LED 1A/12V, IP68	120084, 120086,	1 032 Kč
	Stainless steel piezoelectric momentary switch flat with locking holes	white luminated ring, LED 1A/12V, IP68	120033, 120105	37,53 €
17 123090	Nerezové přepínací tlačítko	červené LED prstencové podsvícení, 5A/250V, IP67	130405, 141001, 141002,	580 Kč
	Stainless steel latching switch	red LED ring illuminated, 5A/250V, IP67	150180, 150185, 120105	21,09 €
18 123092	Nerezové přepínací tlačítko	bílé LED prstencové podsvícení, 5A/250V, IP67	130405, 141001, 141002,	580 Kč
	Stainless steel latching switch	white LED ring illuminated, 5A/250V, IP67	150180, 150185, 120105	21,09 €
19 123093	Nerezové přepínací tlačítko	zelené LED prstencové podsvícení, 5A/250V, IP67	130405, 141001, 141002,	580 Kč
	Stainless steel latching switch	green LED ring illuminated, 5A/250V, IP67	150180, 150185, 120105	21,09 €
20 123094	Nerezové přepínací tlačítko	modré LED prstencové podsvícení, 5A/250V, IP67	130405, 141001, 141002,	580 Kč
	Stainless steel latching switch	blue LED ring illuminated, 5A/250V, IP67	150180, 150185, 120105	21,09 €

Související produkty/Related products

Kód/Code	Foto Photo	Název/Name	Kč/EUR	Kód/Code	Foto Photo	Název/Name	Kč/EUR
120033		Elektronické ovládání U1TI ovládání 1 výstupu (8A) ON/OFF (čerpadlo, kompresor, osvětlení...) s LED signalizací Electronic control panel U1TI control of 1 output (8A) ON / OFF (pump, blower, light...) with LED signal	2 210 Kč 80,36 €	120084		Elektronické ovládání U56T ovládání až 6 výstupů s 5 tlačítky s indikací Electronic control panel U56T control of 6 outputs with 5 buttons with indicating	6 480 Kč 235,64 €
120040		Elektronické ovládání V2T ovládání 1 výstupu ON/OFF (čerpadlo, kompresor, osvětlení...) Electronic control V2T, control of 1 output ON / OFF (pump, blower, light...)	2 244 Kč 81,60 €	120086		Propojovací kabel mezi elektronickým ovládáním U56T a nerezovým tlačítkem Connecting cable between electronic control panel U56T and stainless steel touch	145 Kč 5,27 €

FÓLIOVÉ MEMBRÁNOVÉ KLÁVESNICE

průměr 40,5 mm

Použití: pro spínání zařízení

- tlačítka jsou spínací (sepnuta pouze po dobu stisku)

FOIL MEMBRANE KEYBOARD

diameter 40,5 mm

Use: appliance switching

- switches are momentary (closed only during press)

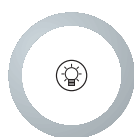

121010



121030



121032



121040



121050



121052



121060



121080



121090



121100



121120

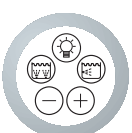

121130



121140



121411

Fóliové klávesnice/ Foil membrane key board

	Kód/Code	Název/Name	Popis/Description	Související produkty/Related products	Kč/EUR
1	121010	Membránové tlačítko TM10	světlo Z/V	122111, 122141, 122151,	520 Kč
		Foil membrane button TM10	light ON/OFF	120040, 130221, 130220	18,91 €
2	121030	Membránové tlačítko TM12	Z/V, LED signalizace	120030, 122111, 122141,	580 Kč
		Foil membrane button TM12	ON/OFF, signal LED	122151, 180290, 124050, 124055	21,09 €
3	121032	Membránové tlačítko TM13	StreamClean Z/V, LED signalizace	120037, 122111, 122141,	580 Kč
		Foil membrane button TM13	StreamClean ON/OFF, signal LED	122151, 180290	21,09 €
4	121040	Membránové tlačítko TM20	pumpa Z/V, pulsace Z/P	120040, 122111, 122141,	600 Kč
		Foil membrane button TM20	pump ON/OFF, pulsation ON/OFF	122151, 180290	21,82 €
5	121050	Membránové tlačítko TM21	kompresor Z/V, pulzace Z/V	120040, 122111, 122141,	620 Kč
		Foil membrane button TM21	blower ON/OFF, pulsation ON/OFF	122151, 150180	22,55 €
6	121052	Membránové tlačítko TM22	Streamclean Z/V, plnění vany Z/V	120037, 122111, 122141,	620 Kč
		Foil membrane button TM22	Streamclean ON/OFF, watering ON/OFF, LED signalling	122151, 180290	22,55 €
7	121060	Membránové tlačítko Tm30	čerpadlo Z/V, pulsace Z/V, světlo Z/V	120081, 122111, 122141,	630 Kč
		Low voltage electronic touch Tm30	pump ON/OFF, pulsation ON/OFF, light ON/OFF	122151, 180290	22,91 €
8	121080	Membránové tlačítko TM40	pumpa Z/V, pulsace Z/V, kompresor Z/V, pulsace Z/V	120081, 122111, 122141,	640 Kč
		Foil membrane button TM40	pump ON/OFF, pulsation ON/OFF, blower ON/OFF, pulsation ON/OFF	122151, 180290	23,27 €
9	121090	Membránové tlačítko TM41	kompresor Z/V, pulsace Z/V, regulace +/-	120050, 122111, 122141,	640 Kč
		Foil membrane button TM41	blower ON/OFF, pulsation ON/OFF, +/-	122151, 180290	23,27 €
10	121100	Membránové tlačítko TM42	pulsace Z/V, kompresor Z/V, pulsace Z/V, regulace +/-	120055, 122111, 122141,	640 Kč
		Foil membrane button TM42	pump ON/OFF, pulsation ON/OFF, blower ON/OFF, pulsation ON/OFF, +/-	122151, 180290	23,27 €
11	121110	Membránové tlačítko TM43	čerpadlo Z/V, pulsace Z/V, světlo Z/V, elektroventil Z/V		640 Kč
		Foil membrane button TM43	pump ON/OFF, pulsation ON/OFF, light ON/OFF, electrovalve		23,27 €
12	121120	Membránové tlačítko TM44	čerpadlo Z/V, pulsace Z/V, kompresor Z/V, pulsace Z/V, regulace +/-	120056, 122111, 122141,	640 Kč
		Foil membrane button TM44	pump ON/OFF, pulsation ON/OFF, blower ON/OFF, pulsation ON/OFF, +/-	122151, 180290	23,27 €
13	121130	Membránové tlačítko TM50	čerpadlo Z/V, pulsace, kompresor Z/V, pulsace, regulace +/-, světlo Z/V	120057, 122111, 122141,	695 Kč
		Foil membrane button TM50	pump ON/OFF, pulsation, blower ON/OFF, pulsation, regulation +/-, light ON/OFF	122151, 180290	25,27 €
14	121140	Membránové tlačítko TM51	čerpadlo Z/V, pulsace, kompresor Z/V, pulsace, regulace +/-, světlo Z/V	120057, 122111, 122141,	695 Kč
		Foil membrane button TM51	pump ON/OFF, pulsation ON/OFF, blower ON/OFF, pulsation ON/OFF, regulation +/-	122151, 180290	25,27 €
15	121411	Membránové tlačítko OB70-S	vzduchová masáž pulzace a regulace +/-, whirlpool pulsation, heating, StreamClean, Osvětlení, automatické vysoušení, hladinový snímač (pouze typ HLS-K)	120082, 122041 HLS-K, 122111,	1 440 Kč
		Low voltage electronic touch OB70-S	airpool pulsation and regulation +/-, whirlpool pulsation, heating, StreamClean, light, automatic draining, water level sensor (only type HLS-K)	122141, 122151	52,36 €

DRŽÁKY MEMBRÁNOVÉHO TLAČÍTKA

Použití: držák fóliové membránové klávesnice



HOLDERS RING FOR ELECTRONIC TOUCH

Use: holder of foil membrane keyboard

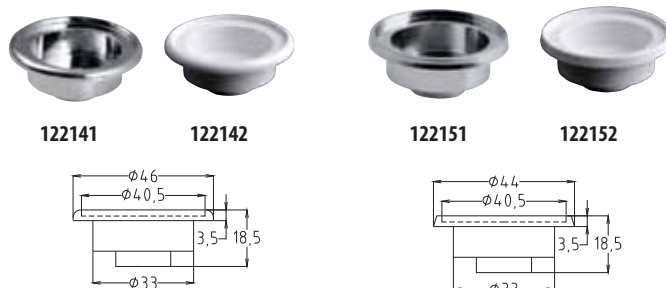

Držáky membránového tlačítka/ Holders ring for electronic touch

	Kód/Code	Název/Name	Popis/Description	Související produkty/Related products	Kč/EUR
1	122111	Držák membránového tlačítka Holder ring for electronic touch	rádus průměr 55mm, mosaz/chrom radius diameter 55mm, brass/chrome	fóliové membránové klávesnice foil membrane keyboard	248 Kč 9,02 €
2	122121	Držák membránového tlačítka Holder ring for electronic touch	hrana průměr 45mm, mosaz/chrom edge radius diameter 45mm, brass/chrome	fóliové membránové klávesnice foil membrane keyboard	198 Kč 7,20 €
3	122141	Držák membránového tlačítka Holder ring for electronic touch	rádus, ABS/chrom radius, ABS/chrome	fóliové membránové klávesnice foil membrane keyboard	169 Kč 6,15 €
4	122142	Držák membránového tlačítka Holder ring for electronic touch	rádus, ABS/bílá radius, ABS/white	fóliové membránové klávesnice foil membrane keyboard	149 Kč 5,42 €
5	122151	Držák membránového tlačítka Holder ring for electronic touch	hrana, ABS/chrom edge, ABS/chrome	fóliové membránové klávesnice foil membrane keyboard	169 Kč 6,15 €
6	122152	Držák membránového tlačítka Holder ring for electronic touch	hrana, ABS/bílá edge, ABS/white	fóliové membránové klávesnice foil membrane keyboard	149 Kč 5,42 €

Související produkty/Related products

Kód Code	Foto Photo	Název Name	Kč EUR	Kód Code	Foto Photo	Název Name	Kč EUR
120030		Elektronické ovládání V1TT nezávislé ovládání ohřevu vody ON/OFF	2 464 Kč 89,60 €	120081		Elektronické ovládání U4TS ovládání 3 výstupů (ON/OFF), 2 s možností pulzace (ON/OFF)	4 020 Kč 146,18 €
120037		Elektronické ovládání V2TPN ovládání pro desinfekční proplach StreamClean (ON/OFF) a automatické napouštění (ON/OFF)	5 136 Kč 186,76 €	122041		Kapacitní snímač výšky hladiny s konektorem HLS-K pro elektronické ovládání Capacitive water level sensor with connector HLS-K for electronic control, UN = 11 - 25V	980 Kč 35,64 €
120040		Elektronické ovládání V2T ovládání 1 výstupu ON/OFF (čerpadlo, kompresor, osvětlení...)	2 244 Kč 81,60 €	124050		Topení 1500 W s bezpečnostním a pracovním termostatem Heater 1500 W, high limit thermostat, adjustable thermostat 230V/ 50 Hz, IP25	3 590 Kč 130,55 €
120050		Elektronické ovládání V4TP ovládání kompresoru (ON/OFF) s regulací otáček (+/-) a pulzací (ON/OFF)	5 084 Kč 184,87 €	124055		Topení 1500 W s bezpečnostním termostatem Heater 1500 W, high limit thermostat 230V/ 50 Hz	3 380 Kč 122,91 €
120055		Elektronické ovládání V4TPH ovládání kompresoru (ON/OFF) s regulací otáček (+/-) a čerpadla (ON/OFF, oboje s pulzací (ON/OFF)	5 400 Kč 196,36 €	130220		Světlo chromoterapie SLIM, 5W RGB LED modul, 12V, IP68, Ms/chrom Chromotherapy SLIM, 5W RGB LED module, 12V, IP68, Ms/chrome	2 600 Kč 94,55 €
130056		Elektronické ovládání V5TP, ovládání kompresoru (ON/OFF) s regulací otáček (+/-) a pulzací (ON/OFF), ovládání osvětlení (ON/OFF) Electronic control panel V5TP, control of blower (ON/OFF) with regulation (+/-) and pulsation (ON/OFF), control of light	5 960 Kč 216,73 €	130221		Elektronické ovládání V1RGB ovládání s indikací pro chromoterapii 130220 a 130205 Electronic control panel V1RGB control with indication for chromotherapy 130220 and 130205	2 520 Kč 91,64 €
120057		Elektronické ovládání V5TPH, ovládání kompresoru (ON/OFF) s regulací otáček (+/-) a čerpadla (ON/OFF), oboje s pulzací (ON/OFF), osvětlení (ON/OFF) Electronic control panel V5TPH, control of blower (ON/OFF) with regulation (+/-) and pump (ON/OFF) both with pulsation (ON/OFF), control of light (ON/OFF)	6 190 Kč 225,09 €	180290		Podložka pod ovladače ledvinka, 2 otvory 2-hole plate for controllers kidney	227 Kč 8,25 €

PNEUMATICKÁ TLAČÍTKA, OVLÁDÁNÍ A ELEKTROPNEUMATICKÉ SPÍNAČE

PNEUMATIC BUTTONS, CONTROLS AND ELECTROPNEUMATIC SWITCHES



123011



123022

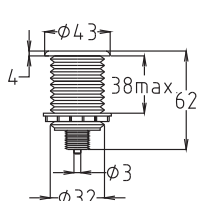

123031



123032

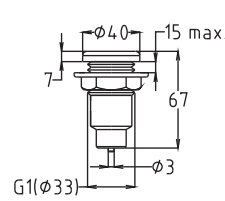

Elektropneumatiké spínače/Electropneumatic switch

Kód/Code	Název/Name	Popis/Description	Související produkty/Related products	Kč/EUR
1	123011	Pneumatiké tlačítko Pneumatic button	vnější průměr 43 mm, PA/chrom external diameter 43 mm, PA/chrome	123200, 141050, 141052, 123041 447 Kč 16,25 €
	123022	Pneumatiké tlačítko Pneumatic button	vnější průměr 43 mm, PA/bílá external diameter 43 mm, PA/white	141050, 123200, 141052, 123041 316 Kč 11,49 €
3	123031	Pneumatiké tlačítko Pneumatic button	vnější průměr 40 mm, ABS/chrom external diameter 40 mm, ABS/chrome	141050, 123200, 180290, 180301, 141052, 123041 253 Kč 9,20 €
	123032	Pneumatiké tlačítko Pneumatic button	vnější průměr 40 mm, ABS/bílá external diameter 40 mm, ABS/white	141050, 123200, 180290, 180302, 141052, 123041 179 Kč 6,51 €



120010, 120020

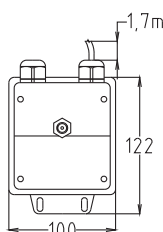

150182

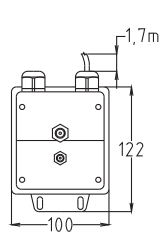

150181

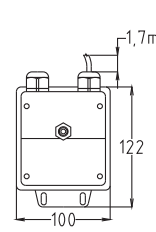

Pneumatiké ovládání/Pneumatic control

Kód/Code	Název/Name	Popis/Description	Související produkty/Related products	Kč/EUR
1	120010	Pneumatiké ovládání V1P Pneumatic control panel V1P	1 funkce Z/V 1 function ON/OFF	150180, 123200 340 Kč 12,36 €
	120020	Sekvenční pneumatiké ovládání V2P Sequencing pneumatic control panel V2P	2 funkce, pumpa Z/V, kompresor Z/V 2 functions, pump ON/OFF, blower ON/OFF	150180, 123200 2 969 Kč 107,96 €
3	150181	Regulátor otáček V1R Speed regulation V1R		150180, 150185, 123200 680 Kč 24,73 €
4	150182	Pneumatiké ovládání V1PR Pneumatic control V1PR	včetně regulace otáček V1R including speed regulation V1R	150180, 150185, 123200 1 020 Kč 37,09 €



141050

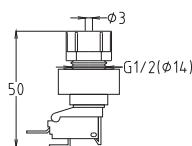

141052

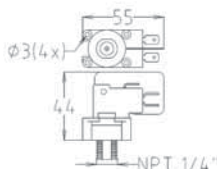

123041

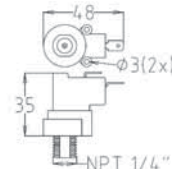

Elektropneumatiké spínače/Electropneumatic switch

Kód/Code	Název/Name	Popis/Description	Související produkty/Related products	Kč/EUR
1	123041	Elektropneumatiký spínač Electropneumatic switch	230 V/5 A	123031, 123011, 123151, 123200 215 Kč 7,82 €
	141050	Elektropneumatiký prepínač Electropneumatic switch latching	230 V/16 A	123200, 142001, 142003, 142004, 142005 198 Kč 7,20 €
3	141052	Elektropneumatiký dvojspínač Electropneumatic double - switch momentary	230 V/20 A	123031, 123011, 123151, 123200 544 Kč 19,78 €

SNÍMAČE A MĚŘENÍ

Použití: průtokový a tlakový snímač pro snímání průtoku nebo tlaku vody v potrubí
 - kapacitní snímač pro bezkontaktní snímání vody v potrubí nebo nádrži
 - teplotní snímač pro snímání teploty vody
 - ochrana čerpadla nebo elektrického ohřevu např. whirlpoolu nebo bazény
 - snímač dovolí zapnutí např. čerpadla nebo el. topení jen při dostatečném průtoku (tlaku) nebo přítomnosti vody v potrubí

SENSORS AND MEASUREMENT

Use: flow and pressure switch for water flow or pressure detection
 - capacitive sensor for contactless water detection in pipe or tank
 - temperature sensor for actual temperature indication
 - protection of pump or electrical heater of e.g. Whirlpool or pool
 - the sensor allows turning ON only when sufficient flow/pressure or water presence is maintained



123042, 123043

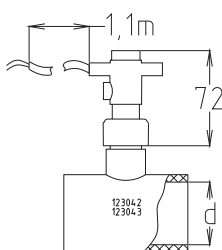

123038

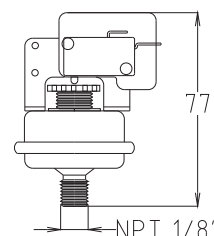

122041

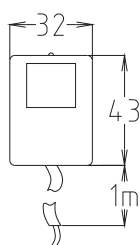

122040

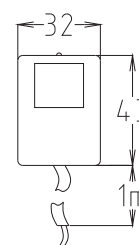

124056

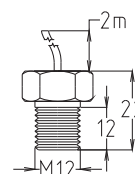

124091, 124093



200180, 200181

Snímače a měření/Sensors and measurement

Kód/ Code	Název/Name	Popis/Description	Související produkty/ Related products	Kč/EUR
1	122040 Kapacitní snímač výšky hladiny HLS1 Capacitive water level sensor HLS1	U = 11-25 V DC, kabel 1 m U = 11-25 V DC, cable 1 m	120091, 120040, 120080 120050	960 Kč 34,91 €
2	122041 Kapacitní snímač výšky hladiny s konektorem HLS-K Capacitive water level sensor with connector HLS-K	U = 11-25 V DC, kabel 1 m U = 11-25 V DC, cable 1 m	120082, 121411	980 Kč 35,64 €
3	123038 Tlakový snímač Pressure sensor	ps = 69-345 mbar (1-5 psi) nastavitelný, závit 1/8", d = 3 mm field adjustable switch point for pressure range 69-345 mbar (1-5 psi), connection 1/8", d = 3 mm	123200, 123039	612 Kč 22,25 €
4	123042 Elektrický průtokový snímač, D=50 mm Electrical flow sensor	pro snímání průtoku vody v potrubí for screening of water in the piping	124050, 124055, 141001, 142001, 300030	1 390 Kč 50,55 €
5	123043 Elektrický průtokový snímač, D=63 mm Electrical flow sensor	pro snímání průtoku vody v potrubí for screening of water in the piping	124050, 124055, 141001, 142001, 300030	1 460 Kč 53,09 €
6	124056 Teplotní čidlo Temperature sensor	U = 5 V DC, kabel 1 m U = 5 V DC, cable 1 m	120030 V1TT, 124055, 124065	604 Kč 21,96 €
7	124091 Dotykový digitální termostat pro regulaci topných rohoží Digital touch thermostat for controlling heating mats	max. 3600 W, 220 V/50 Hz, 16 A max. 3600 W, 220 V/50 Hz, 16 A	124050, 124055	2 256 Kč 82,04 €
9	124093 Dotykový digitální termostat Digital touch thermostat	max. 3600 W, 220 V/50 Hz, 16 A, rozsah teploty 0-60 °C max. 3600 W, 220 V/50 Hz, 16 A, t range 0 to 60 °C	124050, 124055	2 256 Kč 82,04 €
10	200180 Termostat pro řízení teploty Thermostat for temperature control	12/24 V, max. 3 VA, ABS, IP65 12/24 V, max. 3 VA, ABS, IP65	200181, 124050, 124055	2 830 Kč 102,91 €
11	200181 Teplotní sonda pro montáž na stěnu Temperature probe	-30+80°C, IP67, délka 30 mm, délka kabelu 6 m -30+80°C, IP67, délka 30 mm, délka kabelu 6 m	200180	540 Kč 19,64 €

Související produkty/Related products							
Kód Code	Foto Photo	Název Name	Kč EUR	Kód Code	Foto Photo	Název Name	Kč EUR
120030		Elektronické ovládání V1TT ohřev ON/OFF Electronic control V1TT heater ON/OFF	2 464 Kč 89,60 €	123200		Transparentní hadice Transparent hose 5/3mm, PVC	11 Kč 0,4 €/m
120040		Elektronické ovládání V2T ovládání 1 výstupu ON/OFF Electronic control V2T control of 1 output ON/OFF	2 244 Kč 81,60 €	124050		Topení 1500 W Heater 1500 W 230 V/ 50 Hz	3 590 Kč 130,55 €
120050		Elektronické ovládání V4TP, ovládání kompresoru (ON/OFF) s regulací otáček (+/-) a pulzací (ON/OFF) Electronic control V4TP for blower control ON/OFF with speed control and pulsation	5 084 Kč 184,87 €	124055		Topení Heater 1500W, 230 V/ 50 Hz	3 380 Kč 122,91 €
120080		Elektronické ovládání V7TPH-2, 11 funkcí, 6 výstupů Electronic control V7TPH-2 11 functions, 6 outputs	10 200 Kč 370,91 €	124065		Topení Heater 3000W, 230 V/ 50 Hz	3 710 Kč 134,91 €
120082		Elektronické ovládání U7TI 5 vstupů, 7 výstupů Electronic control U7TI 5 inputs, 7 outputs	7 600 Kč 276,36 €	141001P		Čerpadlo SAP600P s integrovaným pneumatickým spínačem Pump SAP600P with built-in pneumatic switch 600W, Qmax=290 l/min, Hmax=9,8m	2 559 Kč 93,05 €
120091		Interface BS7 pro spínání pomocí HLS Interface BS7 for control by HLS	2 190 Kč 79,64 €	142001		Čerpadlo WEV0500 Pump WEV0500 500W, Qmax=268 l/min, Hmax=8,6 m	3 726 Kč 135,49 €
121411		Membránové tlačítko OB70-S Low voltage electronic touch OB70-S	1 440 Kč 52,36 €	234083		Flexibilní hadice Flexible hose 50/43 mm, PVC, bílá/ white	156 Kč/m 5,67 €/m
123039		Redukce Pressure switch reduction G1/8 / 3 mm	35 Kč 1,27 €	300030		Čerpadlo s předfiltrem 750W, Qmax. 300l/min., Hmax 9,5 m Pump with pre-filter 750W, Qmax. 300l/min., Hmax 9,5 m	5 200 Kč 189,09 €

HALOGENOVÉ OSVĚTLENÍ

Použití: vířivá vana
 podvodní a sprchové osvětlení s krytím IP68
 napájení bezpečným napětím
 halogenová žárovka MR se snadnou čelní výměnou
 pro whirlpools, bazény, sprchy
 osvětlení vyžadují trvalé chlazení vodou

HALOGEN LIGHTS

Use: whirlpool bathtub
 underwater light meeting IP68
 safe voltage
 halogen bulb MR with easy front replacement
 for whirlpools, pools, showers
 lights need to be cooled down by water permanently



130031



130032

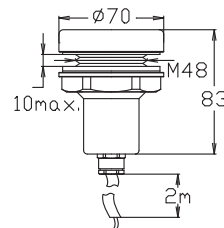

130131



130132

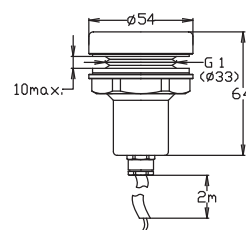

190630

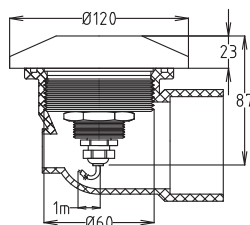

Halogenové osvětlení/Halogen lights

Kód/Code	Název/Name	Popis/Description	Související produkty/Related products	Kč/EUR
1	130031	Halogenové světlo	12 V / 50 W, MR16, Ms/chrom, d = 70 mm	122040, 120040, 130038, 123065, 123059, 123060,
	Halogen light	12 V / 50 W, MR16, Ms/chrome, d = 70 mm	123062, 123063, 123064, 120032, 120084, 121010	1 785 Kč 64,91 €
2	130032	Halogenové světlo	12 V / 50 W, MR16, Ms/bílá, d = 70 mm	122040, 120040, 130038, 123065, 123059, 123060,
	Halogen light	12 V / 50 W, MR16, Ms/white, d = 70 mm	123062, 123063, 123064, 120032, 120084, 121010	1 785 Kč 64,91 €
3	130131	Halogenové světlo	12 V / 35 W, MR11, Ms/chrom, d = 54 mm	122040, 120040, 130038, 123065, 123059, 123060,
	Halogen light	12 V / 35 W, MR11, Ms/chrome, d = 54 mm	123062, 123063, 123064, 120032, 120084, 121010	1 390 Kč 50,55 €
4	130132	Halogenové světlo	12 V / 35 W, MR11, Ms/bílá, d = 54 mm	122040, 120040, 130038, 123065, 123059, 123060,
	Halogen light	12 V / 35 W, MR11, Ms/white, d = 54 mm	123062, 123063, 123064, 120032, 120084, 121010	1 390 Kč 50,55 €
5	190630	Halogenové sprchové světlo s kaskádou	12 V / 50 W, MR16, nerez AISI304, d = 120 mm	130038, 120010, 120040, 123065, 123059, 123060,
	Halogen shower light with cascade	12 V / 50 W, MR16, SS AISI304, d = 120mm	123062, 123063, 123064, 120032, 120084, 121010	13 340 Kč 485,09 €

Související produkty/Related products

Kód Code	Foto Photo	Název Name	Kč EUR	Kód Code	Foto Photo	Název Name	Kč EUR
120010		Pneumatické ovládání V1P 1 funkce ON/OFF Pneumatic control panel V1P 1 function ON/OFF	340 Kč 12,36 €	123060		Nerezové piezoelektrické tlačítko ploché Stainless steel piezoelectric switch flat IP68	750 Kč 27,27 €
120032		Elektronické ovládání V1TI ovládání 1 výstupu ON/OFF (čerpadlo, kompresor, osvětlení...) Electronic control panel V1TI control of 1 output ON / OFF (pump, blower, light...)	2 210 Kč 80,36 €	123062		Nerezové piezoelektrické tlačítko ploché modré prstencové podsvícení LED 1A/12 V , IP68 Stainless steel piezoelectric switch flat blue luminated ring, LED 1A/12V, IP68	990 Kč 36,00 €
120040		Elektronické ovládání V2T 1 výstup ON/OFF Electronic control panel V2T 1 output ON / OFF	2 244 Kč 81,60 €	123063		Nerezové piezoelektrické tlačítko ploché, zelené prstencové podsvícení LED 1A/12 V, IP68 Stainless steel piezoelectric switch flat, green luminated ring, LED 1A/12V, IP68	990 Kč 36,00 €
120084		Elektronické ovládání U56T ovládání až 6 výstupů 5 tlačítka s indikací Electronic control panel U56T control of 6 outputs with 5 buttons with indicating	6 480 Kč 235,64 €	123064		Nerezové piezoelektrické tlačítko ploché, červené prstencové podsvícení LED 1A/12 V, IP68 Stainless steel piezoelectric switch flat, red luminated ring, LED 1A/12V, IP68	990 Kč 36,00 €
121010		Membránové tlačítko TM10 světlo Z/V Low voltage electronic touch TM10 light ON/OFF	520 Kč 18,91 €	123065		Nerezové piezoelektrické tlačítko ploché, bílé prstencové podsvícení LED 1A/12 V , IP68 Stainless steel piezoelectric switch flat, white luminated ring, LED 1A/12V, IP68	990 Kč 36,00 €
122040		Kapacitní snímač výšky hladiny HLS1 5V DC, bezkontaktní, nastavení citlivosti Capacitive water level sensor HLS1 5V DC, contactless, adjustable sensitivity	960 Kč 34,91 €	130038		Bezpečnostní transformátor Safe voltage transformer 230 V / 11, 5 V, 50 VA	960 Kč 34,91 €
123059		Nerezové piezoelektrické tlačítko ploché Stainless steel piezoelectric switch flat IP68	690 Kč 25,09 €	130137		Bezpečnostní transformátor Safe voltage transformer 230 V / 11, 5 V, 35 VA	890 Kč 32,36 €

LED OSVĚTLENÍ

Použití: podvodní osvětlení napájení bezpečným napětím pro whirlpool, bazén, fontánu, sprchu, parní saunu, saunu

LED LIGHTS

Use: safe voltage underwater light for whirlpool, pool, fountain, shower, sauna, steam sauna



130220, 130321, 130222

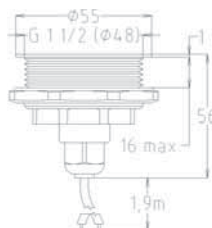

130311

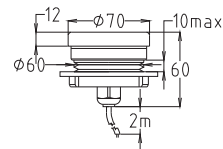

130240

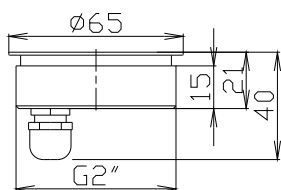

130370



234176-7





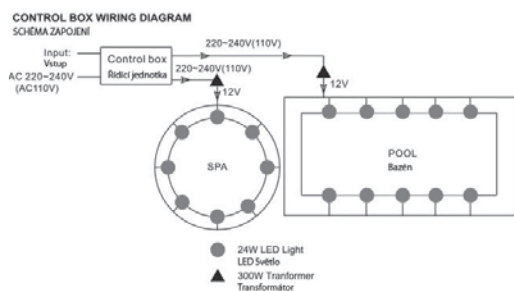









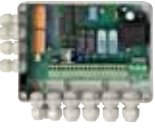









300142



300143

LED osvětlení/LED LIGHTS

Kód/Code	Název/Name	Popis/Description	Související produkty/Related products	Kč/EUR
1 130220	Světlo chromoterapie SLIM	5 W RGB LED modul, 200 mA (pro každou barvu) IP68, Ms/chrom	121010, 122111, 122141, 122151, 130221	3 680 Kč
	Chromotherapy SLIM	5 W RGB LED module, 200 mA (for each color) IP68, Ms/chrome		133,82 €
2 130222	Světlo chromoterapie SLIM	5 W RGB LED modul, 200 mA (pro každou barvu) IP68, nerez AISI316	121010 TM10, 122111, 122141, 122151, 130221V1 RGB	7 160 Kč
	Chromotherapy SLIM	5 W RGB LED module, 200 mA (for each color) IP68, stainless steel AISI316		260,36 €
3 130240	Světlo CoolLight	25 W modul, bílá LED, 14 V DC, IP68, nerez AISI316	130245	5 800 Kč
	Light CoolLight	25 W module, white LED, 14 V DC, IP68, stainless steel AISI316		210,91 €
4 130311	Světlo CoolLight	5 W modul, bílá LED, 250 mA, mosaz/chrom	130300, 130299, 121010, 122111, 122141, 122151	3 060 Kč
	Light CoolLight	5 W module, white LED, 250 mA, brass/chrome		111,27 €
5 130321	Světlo CoolLight SLIM	5 W bílá LED modul, 250 mA, IP68, Ms/chrom	130300, 130299, 121010, 122111, 122141, 122151	3 190 Kč
	Light CoolLight SLIM	5 W white LED module, 250 mA, IP68, Ms/chrome		116,00 €
6 130370	Pásový RGB LED wall washer	36 W RGB LED (36 x 1 W) , 24 V DC, tvrzené sklo (tloušťka 3 mm)	130376, 130367, 130377	6 640 Kč
	Linear RGB LED wall washer	36 W RGB LED (36 x 1 W) , 24 V DC, 3 mm tempered glass cover		241,45 €
7 234176	Záslepka na PVC prodloužené fitinky do bazénu s kabelovou průchodkou	průměr 50 mm, PVC	214078, 130240	37 Kč
	Cap for prolonged PVC fittings to the pool with cable bushing	diameter 50 mm, PVC		1,35 €
8 234177	Záslepka na PVC prodloužené fitinky do bazénu s kabelovou průchodkou	průměr 63 mm, PVC	214078, 130240	43 Kč
	Cap for prolonged PVC fittings to the pool with cable bushing	diameter 63 mm, PVC		1,56 €
9 300142	Podvodní světlo pro všechny druhy bazénů, multibarevné LED	35 W, 12 V, IP68, průměr světla 26 cm	300143	8 605 Kč
	Underwater light for all pools, multicolour LEDs	35 W, 12 V, IP68, diameter 26 cm		312,91 €
10 300143	Riřící jednotka pro podvodní světlo s dálkovým ovládáním	6 pevných barev, 8 předprogramovaných voleb barvy	300142	5 010 Kč
	Underwater light control box with remote control	6 fixed colours, 8 pre-programmed choices of colour		182,18 €

Související produkty/Related products							
Kód Code	Foto Photo	Název Name	Kč EUR	Kód Code	Foto Photo	Název Name	Kč EUR
120033		Elektronické ovládání U1TI ovládání 1 výstupu (8A) ON/OFF (čerpadlo, kompresor, osvětlení...) s LED signalizací Electronic control panel U1TI control of 1 output (8A) ON / OFF (pump, blower, light...) with LED signal	2 210 Kč 80,36 €	130221		Elektronické ovládání V1RGB ovládání s indikací pro chromoterapii 130220 a 130205 Electronic control panel V1RGB control with indication for chromotherapy 130220 and 130205	2 520 Kč 91,64 €
120084		Elektronické ovládání U56T ovládání až 6 výstupů 5 tlačítka s indikací Electronic control panel U56T control of 6 outputs with 5 buttons with indicating	6 480 Kč 235,64 €	130245		Elektronické ovládání CL15 zdroj k podvodnímu bazénovému osvětlení coolight 25 W Electronic control panel U1TI source for underwater lighting of pool coolight 25 W	1 520 Kč 55,27 €
121010		Membránové tlačítko TM10 světlo Z/V Low voltage electronic touch TM10 light ON/OFF	520 Kč 18,91 €	130299		Elektronické ovládání V1CLP zdroj pro světlo COOL LIGHT s pneumatickým ovládáním Electronic control panel V1CLP source for COOL LIGHT with pneumatic control	1 740 Kč 63,27 €
122111		Držák membránového tlačítka průměr 55 mm Holder ring for electronic touch diameter 55 mm	248 Kč 9,02 €	130300		Elektronické ovládání V1CL zdroj pro světlo COOL LIGHT Electronic control V1CL source for COOL LIGHT	1 160 Kč 42,18 €
122141		Držák membránového tlačítka, rádius, chrom Holder ring for electronic touch radius, chrome	169 Kč 6,15 €	130366		Podvodní spojovací krabice s třemi odbočkami Under water junction box 3 holes	240 Kč 8,73 €
122151		Držák membránového tlačítka hrana, hrana, chrom Holder ring for electronic touch edge, chrome	169 Kč 6,15 €	130367		Vodotěsný LED ovladač s dálkovým ovládáním a s dotykovým interface pro běžné RGB 12/24V, 3 kanály RGB (každý 6 A) Waterproof LED controller with remote control and touch interface for normal RGB 12/24V, 3 channels RGB 6 A (for each)	2 270 Kč 82,55 €
123059		Nerezové piezoelektrické tlačítko ploché Stainless steel piezoelectric switch flat IP68	690 Kč 25,09 €	130368		Bezdrátová řídicí jednotka RGB LED s dálkovým ovládáním 12 V / 24 V, 12 A Wireless RGB LED controller with remote control 12 V / 24 V, 12 A	1 120 Kč 40,73 €
123060		Nerezové piezoelektrické tlačítko ploché Stainless steel piezoelectric switch flat IP68	750 Kč 27,27 €	130375		Bezpečnostní transformátor 24 V, 60 W Safe transformer 24 V, 60 W	1 470 Kč 53,45 €
123065		Nerezové piezoelektrické tlačítko ploché, bílé prstencové podsvícení LED 1A/12 V, IP68 Stainless steel piezoelectric switch flat, white luminated ring, LED 1A/12V, IP68	990 Kč 36,00 €	130376		Bezpečnostní transformátor vstup 240 V, výstup 24 V, 100 W Safe transformer input 240 V, output 24 V, 100 W	2 190 Kč 79,64 €
130137		Bezpečnostní transformátor Safe voltage transformer 230 V / 11, 5 V, 35 VA	890 Kč 32,36 €	130377		Bezpečnostní transformátor vstup 240 V, výstup 24 V, 200 W Safe transformer input 240 V, output 24 V, 200 W	3 780 Kč 137,45 €
130138		Bezpečnostní transformátor Safe voltage transformer 230 V / 11, 5 V, 50 VA	960 Kč 34,91 €	300153		Bezpečnostní transformátor 230 V / 11, 5 V, 300 VA Safe transformer 230 V / 11,5 V, 300 VA	2 150 Kč 78,18 €

LED BODOVÉ

Použití: osvětlení parních saun, saun, bazénů, whirlpoolů, exteriérové a interiérové osvětlení do vody nebo mokrého prostředí
jednonásobná LED RGB umožňuje čelní výměnu LED pomocí speciálního klíče

čtyřnásobná LED RGB umožňuje zadní výměnu celého osvětlení (kabelový rozvod vč. LED) bez speciálního klíče
vodotěsné LED RGB osvětlení, IP68

8 základních barev, 4 automatické režimy změny barev
velmi jednoduchá instalace a programování pouze pomocí 2-žilového kabelu

možnost výběru ze 2 typů řídicí elektroniky pro instalaci - max. do 40 LED bodů nebo max. do 100 LED bodů

Řídicí jednotky IP64

možnost zakoupení kompletních instalačních setů

LED SPOT

Use: light steam baths, saunas, swimming pools, whirlpools, exterior and interior lighting in water or wet environments
point of light single RGB LED allows exchange LED with the special key

Quad RGB LED allows replacement of the entire rear lighting (wiring incl. LEDs) without a special key
waterproof LED RGB

8 basic colors, 4 automatic modes for color change

Simple installation and programming using only 2-wire cable
choice of 2 types of control electronics for installation- max. to 40 LEDs points or max. to 100 LEDs points

Electronic control unit IP64

opportunity to purchase complete installation sets

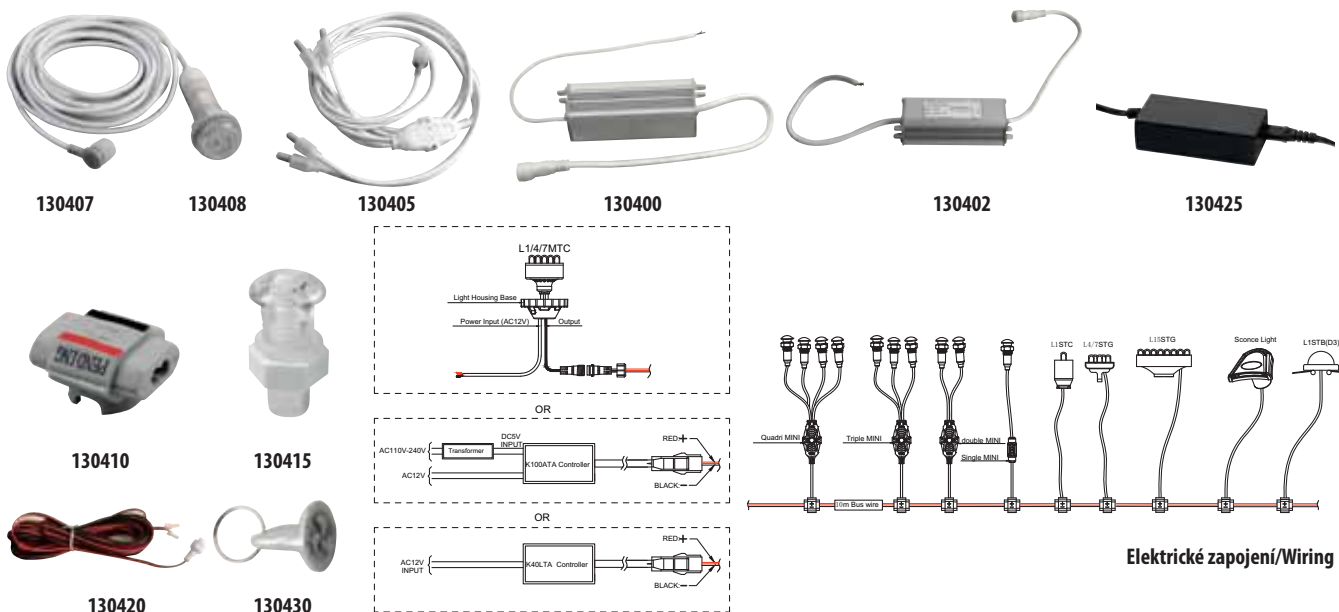

Elektrické zapojení/Wiring

LED RGB bodové osvětlení/LED RGB spot light					
	Kód/Code	Název/Name	Popis/Description	Související produkty/Related products	Kč/EUR
1	130400	Řídicí jednotka pro max. 100 LED RGB Electronic control unit for max. 100 LED RGB	12 A / 5 V, 20 W, IP64 12 A / 5 V, 20 W, IP64	130405, 130407, 130408, 130420, 130425, 130137	880 Kč 32,00 €
2	130402	Řídicí jednotka pro max. 40 LED RGB Electronic control unit for max. 40 LED RGB	12 A / 5 V, 8 W, IP64 12 A / 5 V, 8 W, IP64	130405, 130407, 130408, 130420, 130137	700 Kč 25,45 €
3	130405	Čtyřnásobná LED RGB Quad LED RGB	5 V, 3,2 W (4x0,8 W) 5 V, 3,2 W (4x0,8 W)	130400, 130402, 130410, 130415, 130420, 130425, 130137	810 Kč 29,45 €
4	130407	Jednonásobná LED RGB Point of light single LED RGB	5 V, 0,8 W, čelní přístup, délka kabelu 3 m 5 V, 0,8 W, front access, cable length 3 m	130451, 130452, 130410, 130425, 130137	440 Kč 16,00 €
5	130408	Jednonásobná LED RGB Point of light single LED RGB	5 V, 0,8 W, čelní přístup, délka kabelu 5 m 5 V, 0,8 W, front access, cable length 5 m	130451, 130452, 130410, 130137, 130425	540 Kč 19,64 €
6	130410	Klip Clip	pro navaknutí k BUS řídicímu vodiči for connection to BUS line wire	130420, 130405, 130407, 130408, 130415, 130425, 130137	5 Kč 0,18 €
7	130415	Průchodka Grommit into bath-tub	pro uložení 1 ks LED for placing 1 pc of LED	130400, 130402, 130405, 130410, 130420, 130425, 130137	16 Kč 0,58 €
8	130420	BUS řídicí vodič BUS line wire	délka 10 m length 10 m	130405, 130407, 130408, 130410, 130415, 130425, 130137	370 Kč 13,45 €
9	130425	Transformátor Transformer	240 V/5V 240 V/5V	130400, 130405, 130407, 130408, 130420	980 Kč 35,64 €
10	130430	Klíč Key	pro čelní instalaci LED RGB for front installation LED RGB	130407, 130408, 130453	300 Kč 10,91 €
11	130450	Set čtyřnásobné LED RGB Set of quad LED RGB	set obsahuje čtyřnásobnou RGB LED, průchodka a klip including quard LED RGB, grommit and clip	130451, 130452, 130425, 130137	880 Kč 32 €
12	130451	Set řídicí jednotky LED RGB pro max. 100 LED Set of control unit for max. 100 LED	set obsahuje řídicí jednotku , 2x transformátor a 10 m vodič set including control unit, 2 transformers and 10 m line wire	130450, 130407, 130408	3 010 Kč 109,45 €
13	130452	Set řídicí jednotky LED RGB pro max. 40 LED Set of control unit for max. 40 LED	set obsahuje řídicí jednotku , transformátor a 10 m vodič set including control unit, transformer and 10 m line wire	130450, 130407, 130408	1 850 Kč 67,27 €
14	130453	Jednonásobná LED RGB s klipem Point of light single LED RGB with clip	5 V, 0,8 W, kabel 3 m, čelní přístup 5 V, 0,8 W, cable 3 m, front access	130452, 130451, 130400, 130402, 130420, 130425	445 Kč 16,18 €
15	130454	Jednonásobná LED RGB s klipem Point of light single LED RGB with clip	5 V, 0,8 W, kabel 5 m, čelní přístup 5 V, 0,8 W, cable 5 m, front access	130452, 130451, 130400, 130402, 130420, 130425	545 Kč 19,82 €

BAZÉNOVÉ PODVODNÍ OSVĚTLENÍ

PODVODNÍ VODOTĚSNÉ PÁSOVÉ LED RGB A BÍLÉ LED OSVĚTLENÍ

Použití: Vodotěsné pásové LED RGB, lemové osvětlení pro instalaci pod vodní hladinu a mokré prostředí napájeno bezpečným napětím 24V DC LED zality v pružném silikonovém pásu krytí IP68 pro trvalé zatopení možnost přerušení každých 7 LED doporučená max. délka pásu napájená z jednoho zdroje je 30 m jednotka balení 1 m



130350, 130351

UNDERWATER POOL LIGHTING

UNDERWATER STRIP WATERPROOF LED RGB AND WHITE LED LINEAR POOL LIGHT

Use: Waterproof LED RGB strip for installation underwater and in wet environment safe voltage 24V DC LEDs embedded in silicone strip IP68 for continuous use under water cuttable every 7 LEDs recommended max. length of the strip powered from one power supply is 30 m Packaging unit 1 m

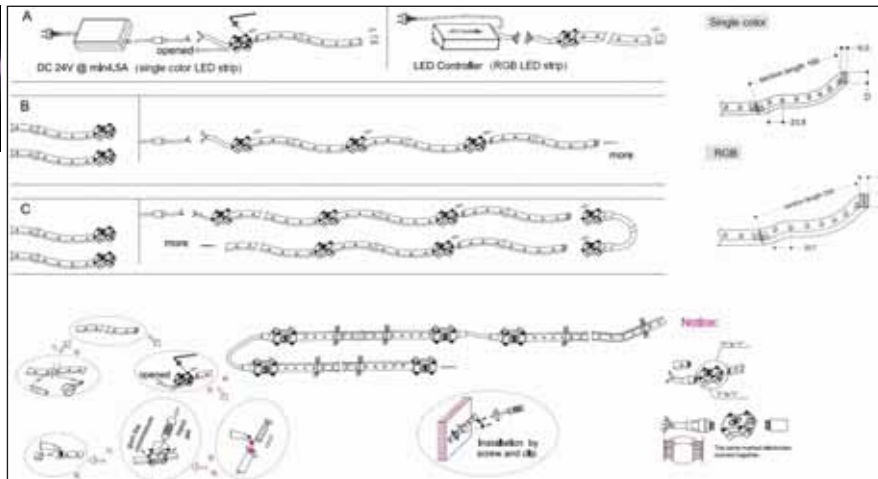

130361



130356



130357



130358



130355



130359



130360



130375



130376



130377



130352

Podvodní vodotěsné pásové LED RGB a bílé LED osvětlení/Underwater strip waterproof LED RGB and white LED linear pool light

Kód/Code	Název/Name	Popis/Description	Související produkty/Related products	Kč/EUR	
1	130350	Podvodní vodotěsné pásové LED RGB osvětlení Underwater waterproof LED RGB linear pool light	24 V DC, spotřeba 5,8 W/m, 28 LED/m, IP68 24 V DC, power consumption 5,8 W/m, 28 LED/m, IP68	130356, 130357, 130358, 130361, 130375, 130376, 130377, 130359, 130355	730 Kč 26,55 €
	2	130351	Podvodní vodotěsné pásové bílé LED osvětlení Underwater waterproof white LED linear pool light	24 V DC, spotřeba 3,6 W/m, 42 LED/m, IP68 24 V DC, power consumption 3,6 W/m, 42 LED/m, IP68	130352, 130355, 130356, 130357, 130359, 130361, 130375, 130376, 130377
3	130352	Zesilovač signálu LED RGB pro pásové vodotěsné osvětlení LED signal amplifier for waterproof LED RGB strip	24 V DC, 360 W, max. 5 A, IP65 24 V DC, 360 W, max. 5 A, IP65	130350, 130351, 130360, 130361, 130375	1710 Kč 62,18 €
		4	130355	Montážní klip Mounting clip	k pásovému osvětlení LED RGB to linear light LED RGB
5	130356	Konektor k pásovému osvětlení LED RGB Connector to linear light LED RGB	pás/pás, pevné napojení ribbon to ribbon, after cutting	130350, 130351	120 Kč 4,36 €
		6	130357	Spojovací konektor k pásovému osvětlení LED RGB Join connector to waterproof linear pool light LED RGB	pás/řídící elektronika ribbon/control electronics
7	130358	Propojovací konektor k pásovému osvětlení LED RGB Connecting cable to linear light LED RGB	pás/pás, flexibilní rohové napojení inter-connector, after cutting, curve use	130350, 130351	190 Kč 6,91 €
		8	130359	Záslepka End cap	k pásovému osvětlení LED RGB for RGB color
9	130360	Silikon gel Silicol gel	pro lepení pásového osvětlení LED RGB to linear light LED RGB	130350, 130351, 130352, 130359	60 Kč 2,18 €
		10	130361	Bezdrátová řídicí jednotka s dálkovým ovládním Wireless controller with remote control	24 V DC, max. 3 A pro kanály RGB 24 V DC, max. 3 A for RGB channel
11	130375	Bezpečnostní transformátor Safe transformer	24 V, 60 W, vodotěsný 24 V, 60 W, waterproof	130350, 130351, 130352, 130361, 130362, 130365, 130368, 130370	1 470 Kč 53,45 €
		12	130376	Bezpečnostní transformátor Safe transformer	vstup 240 V, výstup 24 V, 100 W, vodotěsný input 240 V, output 24 V, 100 W, waterproof
13	130377	Bezpečnostní transformátor Safe transformer	vstup 240 V, výstup 24 V, 200 W, vodotěsný input 240 V, output 24 V, 200 W, waterproof	130350, 130351, 130370, 130364, 130365	3 780 Kč 137,45 €

ŘÍDÍČÍ JEDNOTKY S DÁLKOVÝM OVLÁDÁNÍM CONTROLLER WITH REMOTE CONTROL

BEZDRÁTOVÁ ŘÍDÍČÍ JEDNOTKA LED RGB S DÁLKOVÝM OVLÁDÁNÍM

vodotěsný IP65
9 standardních barev
dálkové ovládání s 8 klávesami pro přepínání a prolínání barev
regulace rychlosti a intenzity
řídicí vzdálenost více než 40 m



WIRELESS LED RGB CONTROLLER WITH REMOTE CONTROL

waterproof IP65
9 standard color
change patterns with 8 key remote control
regulation of speed and intensity
control distance more than 40 m



Bezdrátová řídicí jednotka LED RGB s dálkovým ovládáním/Wireless LED RGB controller with remote control

Kód/Code	Název/Name	Popis/Description	Související produkty/Related products	Kč/EUR
1 130368	Bezdrátová řídicí jednotka LED RGB s dálkovým ovládáním	12V / 24V, 12 A	130375, 130370	1 120 Kč
	Wireless LED RGB controller with remote control	12V / 24V, 12 A		40,73 €

BEZDRÁTOVÁ ŘÍDÍČÍ JEDNOTKA S DÁLKOVÝM OVLÁDÁNÍM

3 kanály RGB (každý 1A) a 2 kanály napájení (každý 9 A)
IP65
22 programů pro přepínání barev a změny rychlosti
řídicí vzdálenost 30 m



130361

WIRELESS CONTROLLER WITH REMOTE CONTROL

3 channels RGB 1 A (each 1A) and 2 channels power supply 9 A (for each)
IP 65
22 of changing patterns and speeds
control distance 30 m

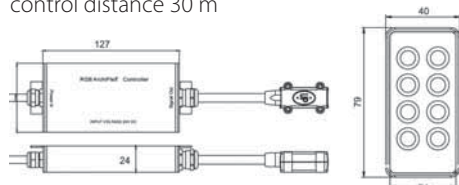

Bezdrátová řídicí jednotka s dálkovým ovládáním /Wireless controller with remote control

Kód/Code	Název/Name	Popis/Description	Související produkty/Related products	Kč/EUR
1 130361	Bezdrátová řídicí jednotka s dálkovým ovládáním	24 V, max. 3 A pro kanály RGB	130350, 130352, 130375, 130376	1 750 Kč
	Wireless controller with remote control	24 V, max. 3 A for RGB channel		63,64 €

WIFI ŘÍDÍČÍ JEDNOTKA K PÁSOVÉMU OSVĚTLENÍ RBG LED

úplné bezdrátové propojení se systémy Apple (od verze 4.1)
a Android (od verze 2.2)
řídicí vzdálenost 20 m
36 programů pro přepínání barev a změny rychlosti
2 konektory pro připojení 2 a 4-žilového kabelu



130362

WIFI CONTROLLER FOR LINEAR LIGHT RGB LED

apply to above Apple 4.1 and Android 2.2 system
control distance 20 m
36 channels to switch colors and speed changes
2 connectors for cables

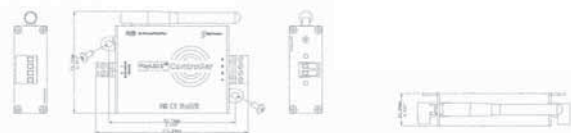

WIFI řídicí jednotka k pásovému osvětlení RBG LED//WIFI controller for linear light RGB LED

Kód/Code	Název/Name	Popis/Description	Související produkty/Related products	Kč/EUR
1 130362	WIFI řídicí jednotka k pásovému osvětlení RBG LED	5 V-24 V, 3 kanály RGB (každý 2 A), 30/72/144 W	130350, 130375, 130376, 130377,	4 750 Kč
	WIFI controller for linear light RGB LED	5 V-24 V, 3 channels RGB (for each 2 A), 30/72/144 W		130352

VODOTĚSNÝ LED OVLADAČ S DÁLK. OVLÁDÁNÍM A S DOTYKOVÝM INTERFACE PRO BĚŽNÉ RGB

vodotěsný IP65
16 programů pro přepínání barev a změny rychlosti
řídicí vzdálenost 30 m



130367

WATERPROOF LED CONTROLLER WITH REMOTE CONTROL AND TOUCH INTERFACE FOR NORMAL RGB

waterproof IP65
16 of changing patterns and speeds
control distance 30 m

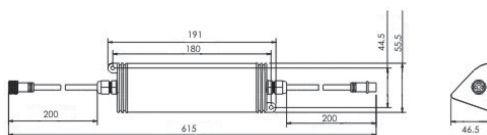

Vodotěsný LED ovladač s dálkovým ovládáním a s dotykovým interface pro běžné RGB/Waterproof LED controller with remote control and touch interface for normal RGB

Kód/Code	Název/Name	Popis/Description	Související produkty/Related products	Kč/EUR
1 130367	Vodotěsný LED ovladač s dálkovým ovládáním a s dotykovým interface pro běžné RGB	12/24 V, 3 kanály RGB (každý 6 A)	130370, 130376	2 270 Kč
	Waterproof LED controller with remote control and touch interface for normal RGB	12/24 V, 3 channels RGB 6 A (for each)		82,55 €

ŘÍDÍČÍ JEDNOTKA DMX512 LED RGB, 12V/24V DC

výstupní signál DMX512

LCD displej zobrazuje aktuální stav

celkem 37 režimů (z toho 4 provozní režimy DMX)

256 úrovní jasu, celkem 16,77 milionů barev, 0-255 měnících se

rychlostních stupňů pro dynamickou změnu RGB

automatická paměť zadaných parametrů

DMX512 LED RGB CONTROLLER 12V/24V DC

input signal DMX512

LCD screen shows controller current working status

33 normal changing patterns and 4 DMX operating modes

256 levels brightness, totally 16.77 million colors, 0-255 changing

speed levels for dynamic change

automatic parameter memory

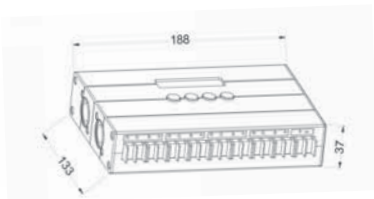

Řídicí jednotka DMX512 LED RGB, 12V/24V DC //DMX512 LED RGB controller 12V/24V DC

Kód/Code	Název/Name	Popis/Description	Související produkty/Related products	Kč/EUR
1	130363 Řídicí jednotka DMX512 LED RGB, 12V/24V DC DMX512 LED RGB controller 12V/24V DC	12V/24V DC, 5A/12V a 2,5A/24V pro každý kanál, max. 12 kanálů 12V/24V DC, 5A/12V a 2,5A/24V for each channel, max. 12 channels	130370	2 720 Kč 98,91 €

MINI ŘÍDÍČÍ JEDNOTKA RGB S DÁLKOVÝM OVLÁDÁNÍM IR

kompatibilní s 12V DC nebo 24V DC LED RGB osvětlením (samostatné i pásové)

infračervené dálkové ovládání má dosah 5 m

16 barevných režimů (s víceúrovňovým nastavením jasu)

a 22 režimů pro změny rychlosti, pulzaci, tlumení a prolínání

barev

MINI RGB CONTROLLER WITH IR REMOTE

compatible with any common 12V or 24V DC RGB LED

the infrared remote control has a range of up to 5 meters

16 predefined colors as well as dimming and 22 pattern modes with pulsating, blinking, cross-fading and instant changes

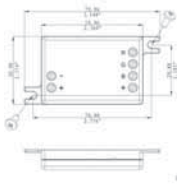

Řídicí jednotka DMX512 LED RGB, 12V/24V DC //DMX512 LED RGB controller 12V/24V DC

Kód/Code	Název/Name	Popis/Description	Související produkty/Related products	Kč/EUR
1	130364 Mini řídicí jednotka RGB s dálkovým ovládním IR Mini RGB controller with IR remote	12/24V, 3 kanály RGB (každý 3A), 108W (12V), 216W (24V) 12/24V, 3 channels RGB (for each 3A), 108W (12V), 216W (24V)	130370, 130376, 130377	650 Kč 23,64 €

Související produkty/Related products

Kód/Code	Foto/Photo	Název/Name	Kč/EUR	Kód/Code	Foto/Photo	Název/Name	Kč/EUR
130350		Vodotěsné IP68 pásové RGB LED osvětlení 28 LED / 1m, spotřeba 5,8 W / m Waterproof IP68 linear pool light strip RGB LED 28 LED / 1m, power consumption 5,8 W / m	730 Kč 26,55 €	130375		Bezpečnostní transformátor 24 V, 60 W Safe transformer 24 V, 60 W	1 470 Kč 53,45 €
130352		Zesilovač signálu LED RGB pro pásové vodotěsné osvětlení 24 V DC, 360 W, max. 5 A, IP65 LED signal amplifier for waterproof LED RGB strip 24 V DC, 360 W, max. 5 A, IP65	1 710 Kč 62,18 €	130376		Bezpečnostní transformátor vstup 240 V, výstup 24 V, 100 W Safe transformer input 240 V, output 24 V, 100 W	2 190 Kč 79,64 €
130370		Pásový RGB LED wall washer 24 V, 36 W RGB LED EDISON 1 W Linear RGB LED wall washer 24 V, 36 W psc of RGB LED EDISON 1 W	6 640 Kč 241,45 €	300153		Bezpečnostní transformátor 230 V / 11,5 V, 300 VA Safe transformer 230 V / 11,5 V, 300 VA	2 150 Kč 78,18 €

BAZÉNOVÉ PODVODNÍ OSVĚTLENÍ

Použití: podvodní osvětlení bazény nebo fontány
napájení bezpečným napětím 12V AC
krytí IP68 pro trvalé zatopení

UNDERWATER POOL LIGHT

Use: underwater lights for pools and fountains
safe voltage 12V AC
IP68 for continuous underwater

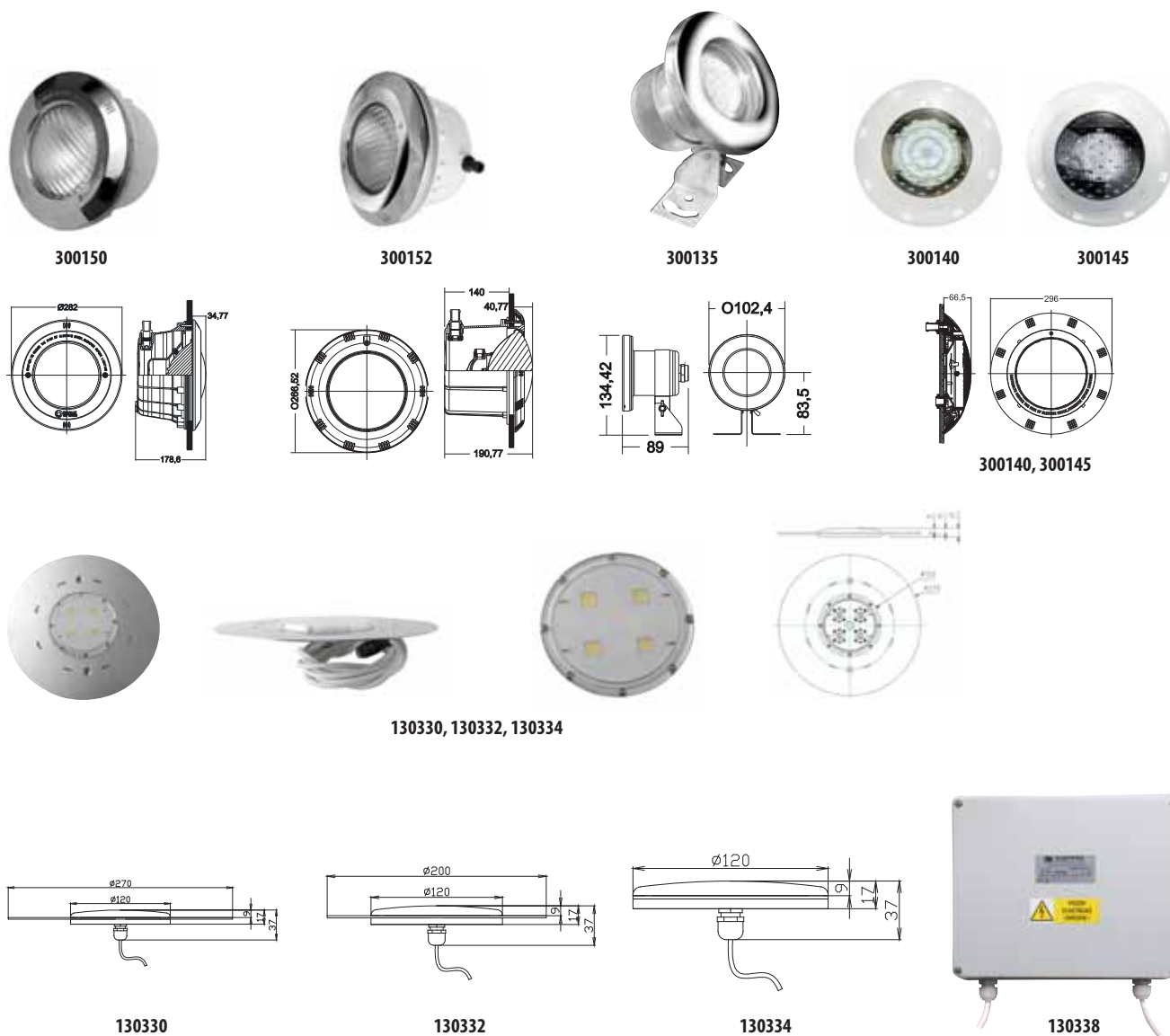

Podvodní osvětlení/Underwater light					
	Kód/Code	Název/Name	Popis/Description	Související produkty/Related products	Kč/EUR
1	130330	Podvodní světlo CoolLight 50 W, průměr 270 mm	4x25W modul, bílá LED, IP68, nerez AISI316	130338	11 600 Kč
		Light CoolLight 50 W, diameter 270 mm	4x25W module, white LED, IP68, stainless steel AISI316		421,82 €
2	130332	Světlo CoolLight 50 W, průměr 200 mm	4x25W modul, bílá LED, IP68, nerez AISI316	130338	10 800 Kč
		Light CoolLight 50 W, diameter 200 mm	4x25W module, white LED, IP68, stainless steel AISI316		392,73 €
3	130334	Světlo CoolLight 50 W, průměr 120 mm	4x25W modul, bílá LED, IP68, nerez AISI316	130338	9 800 Kč
		Light CoolLight 50 W, diameter 120 mm	4x25W module, white LED, IP68, stainless steel AISI316		356,36 €
4	300135	Podvodní bílé světlo pro fontánu	nerez, 12V, 18x1 W	130137	2 600 Kč
		Underwater white light for fountain	stainless steel, 12V, 18x1 W		94,55 €
5	130338	Elektronická ovládací jednotka V410CL	zdroj k podvodnímu bazénovému osvětlení Coolight 50 W	130330, 130332, 130334	7 250 Kč
		Electronic control V410CL	source for underwater lighting of pool coolight 50 W		263,64 €
6	300140	Podvodní světlo pro betonové bazény	198 LED, automatická změna barvy, ABS, 12 V/12W	130137	6 600 Kč
		Underwater light for concrete pool,	198 LED, automatic colour change, ABS 12 V/12W		240,00 €
7	300145	Halogenové světlo s výměnnou barevnou čočkou	12 V, 75 W, ABS	300153	1 105 Kč
		Halogen light with colour lens	12V, 75W, ABS		40,18 €
8	300150	Halogenový podvodní světlo	12V/300W, nerez	300151, 300153	2 800 Kč
		Halogen underwaterlight	12V / 300 W, stainless steel		101,82 €
9	300151	Průslušensví k podvodnímu světlo	vinyl příruba, těsnění	300150, 300152	450 Kč
		Accessories for underwaterlight	vinyl flange, seals		16,36 €
10	300152	Halogenový podvodní světlo	12V/300W, plast	300151, 300153	1 900 Kč
		Halogen underwaterlight	12V / 300 W, plastic		69,09 €

TRANSFORMÁTORY

TRANSFORMERS

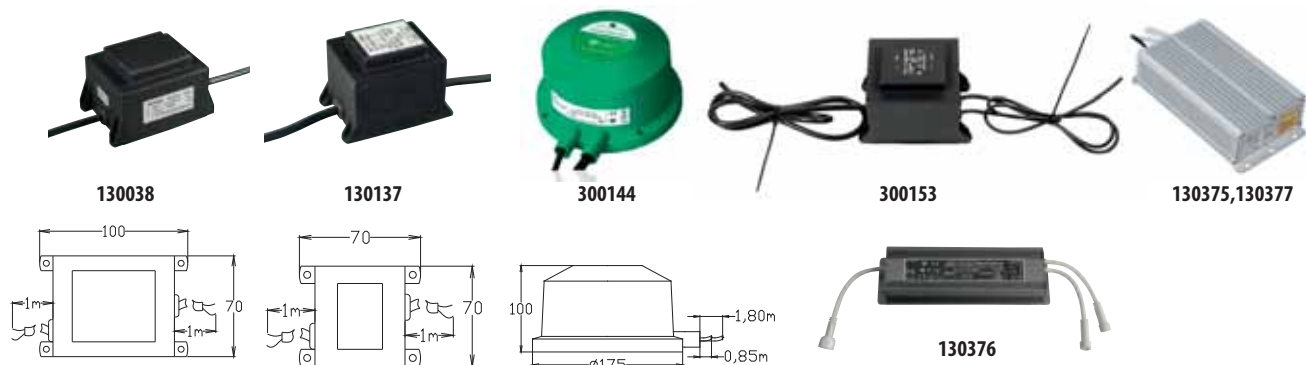

Transformátory/Transformers

	Kód/Code	Název/Name	Popis/Description	Související produkty/Related products	Kč/EUR
1	130038	Bezpečnostní transformátor Safe transformer	vstup 230 V, výstup 11,5 V, 50 VA input 230 V, output 11,5 V, 50 VA	130031, 130032, 130131, 130132, 190630	1 428 Kč 51,93 €
2	130137	Bezpečnostní transformátor Safe transformer	vstup 230 V, výstup 11,5 V, 35 VA, vodotěsný input 230 V / output 11,5 V, 35 VA	130450, 130400, 130402, 130131, 130132	1 110 Kč 40,36 €
3	130375	Bezpečnostní transformátor Safe transformer	vstup 240 V, výstup 24 V, 60 W, vodotěsný input 240 V, output 24 V, 60 W, waterproof	130350, 130351, 130361, 130365, 130368, 130370	1 470 Kč 53,45 €
4	130376	Bezpečnostní transformátor Safe transformer	vstup 240 V, výstup 24 V, 100 W, vodotěsný input 240 V, output 24 V, 100 W, waterproof	130350, 130351, 130365, 130367, 130370	2 190 Kč 79,64 €
5	130377	Bezpečnostní transformátor Safe transformer	vstup 240 V, výstup 24 V, 200 W, vodotěsný input 240 V, output 24 V, 200 W, waterproof	130350, 130351, 130365, 130370	3 780 Kč 137,45 €
6	300144	Kulatý transformátor Round transformer	vstup 230-240 V, výstup 12 V, 300 W, vodotěsný IP67 input 230-240 V, output 12 V, 300 W, waterproof IP67	300150, 300152	5 650 Kč 205,45 €
7	300153	Bezpečnostní transformátor Safe transformer	230 V / 11,5 V, 300 VA, vodotěsný IP54 230 V / 11,5 V, 300 VA, waterproof, IP 54	300150, 300152	2 150 Kč 78,18 €

Související produkty/Related products

Kód/Code	Foto/Photo	Název/Name	Kč/EUR	Kód/Code	Foto/Photo	Název/Name	Kč/EUR
130031		Halogenové světlo 12 V / 50 W, mosaz/chrom Halogen light 12 V / 50 W, brass/chrome	1 785 Kč 64,91 €	130367		Vodotěsný LED ovladač s dálkovým ovládáním a s dotykovým interface pro běžné RGB 12/24V, 3 kanály RGB (každý 6 A) Waterproof LED controller with remote control and touch interface for normal RGB 12/24V, 3 channels RGB 6 A (for each)	2 270 Kč 82,55 €
130032		Halogenové světlo 12 V / 50 W, mosaz/chrom Halogen light 12 V / 50 W, brass/chrome	1 785 Kč 64,91 €	130368		Bezdrátová řídicí jednotka RGB LED s dálkovým ovládáním 12 V / 24 V, 12 A Wireless RGB LED controller with remote control 12 V / 24 V, 12 A	1 120 Kč 40,73 €
130131		Halogenové světlo 12 V / 35 W, mosaz/chrom Halogen light 12 V / 35 W, brass/chrome	1 390 Kč 50,55 €	130370		Pásový RGB LED wall washer 24 V, 36 RGB LED EDISON 1 W Linear RGB LED wall washer 24 V, 36 pcs of RGB LED EDISON 1W	6 640 Kč 241,45 €
130132		Halogenové světlo 12 V / 35 W, mosaz/bílá Halogen light 12 V / 35 W brass/white	1 390 Kč 50,55 €	130400		Řídicí jednotka pro max. 40 RGB LED 12 A / 5 V, 20 W Electronic control unit 12 A / 5 V, 20 W	880 Kč 32,00 €
130350		Vodotěsné IP68 pásový RGB LED osvětlení 28 LED / 1m, spotřeba 5,8 W / m Waterproof IP68 linear pool light strip RGB LED 28 LED / 1 m, power consumption 5,8 W / m	730 Kč 26,55 €	130402		Řídicí jednotka pro max. 100 RGB LED 12 A / 5 V, 8 W Electronic control unit 12 A / 5 V, 8 W	700 Kč 25,45 €
130351		Podvodní vodotěsné pásový bílé LED osvětlení 24V DC, spotřeba 3,6W/m, 42 LED/m Underwater waterproof white LED linear pool light 24V DC, power consumption 3,6W/m, 42 LED/m	550 Kč 20,00 €	130450		Set čtyřnásobné RGB LED set obsahuje čtyřnásobnou RGB LED, průchodka a klip Set of quad RGB LED including grommit and clip	880 Kč 32,00 €
130361		Bezdrátová řídicí jednotka s dálkovým ovládáním 24 V, max. 3 A pro kanály RGB Wireless controller with remote control for linear light RGB LED 24 V, max. 3 A for RGB channel	1 750 Kč 63,64 €	300150		Halogenový podvodní světlo 12V/300W Halogen underwaterlight 12V/300W	2 800 Kč 101,82 €

TOPENÍ VODNÍ

s bezpečnostním a pracovním termostatem
(samostatné zapojení bez kontrolní elektroniky)
IP 25
Použití: ohřev vody hydromasážních van, SPA a bazénů

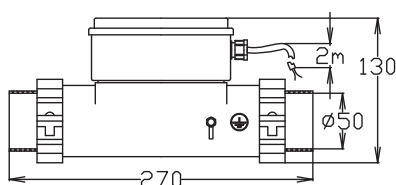

124050, 124055

HEATER WATER

high limit thermostat, adjustable thermostat
(independent integration without control electronic)
IP 25
Use: water heating of whirlpool, bathtubs, SPA and pools

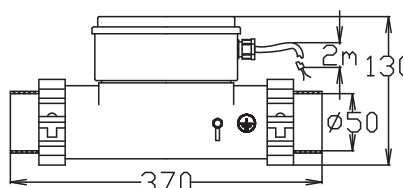

124065

Topení vodní/Water heater

	Kód/Code	Název/Name	Popis/Description	Související produkty/ Related products	Kč/EUR
1	124050	Topení Heater	1500 W, 220 V/50 Hz, s bezpečnostním a pracovním termostatem, AISI304 1500 W, 220 V/50 Hz, high limit thermostat, adjustable thermostat, AISI304	234083, 214078, 123042	3 590 Kč 130,55 €
2	124055	Topení Heater	1500 W, 220 V/50 Hz, s bezpečnostním termostatem, AISI304 1500 W, 220 V/50 Hz, high limit thermostat, AISI304	120030, 121030, 234083, 214078, 123032, 123062, 123042	3 380 Kč 122,91 €
3	124065	Topení Heater	3000 W, 220 V/50 Hz, s bezpečnostním termostatem, Incoloy 3000 W, 220 V/50 Hz, high limit thermostat, Incoloy	120030, 121030, 234083, 214078, 123032, 123062, 123042	3 710 Kč 134,91 €

Související produkty/Related products

Kód Code	Foto Photo	Název Name	Kč EUR	Kód Code	Foto Photo	Název Name	Kč EUR
120030		Elektronické ovládání V1TT Electronic control V1TT, heater ON/OFF	2 464 Kč 89,60 €	123062		Nerezové piezoelektrické tlačítko ploché modré prstencové podsvícení LED 1A/12 V, IP68 Stainless steel piezoelectric switch flat blue luminated ring, LED 1A/12V, IP68	990 Kč 36,00 €
121030		Membránové tlačítko TM12, Z/V, LED signalizace Low voltage electronic touch TM12, ON/OFF, signal LED	580 Kč 21,09 €	123065		Nerezové piezoelektrické tlačítko ploché bílé prstencové podsvícení LED 1A/12 V, IP68 Stainless steel piezoelectric switch flat white luminated ring, LED 1A/12V, IP68	990 Kč 36,00 €
123032		Pneumatické tlačítko vnější průměr 40 mm Pneumatic button external diameter 40 mm	179 Kč 6,51 €	214078		Lepidlo PeViCol Glue PeViCol	613 Kč 22,29 €
123042		Elektrický průtokový snímač, D=50 mm, Electrical flow sensor for screening of water in the piping	1 390 Kč 50,55 €	234083		Flexibilní hadice 50/43 mm, PVC, bílá Flexible hose 50/43 mm, PVC, white	156 Kč 5,67 €

TOPNÉ TĚLESO PRO OHŘEV VZDUCHU

provozní termostat 55°C

připojovací průměr 32 mm a 50 mm

Použití: vhodné pro ohřev vzduchu masážního systému, systémů hydromasážních van a různých vodních atrakcí

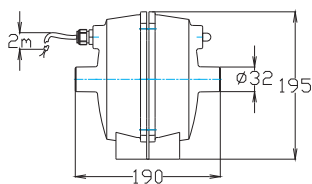

124070, 124071

HEATING UNIT FOR AIR HEATING

adjustable thermostat 55°C

connection 32 mm a 50 mm

Use: air heating of whirlpool system, water attractions etc.

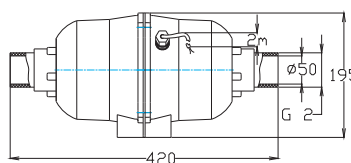

124080-83

Topné těleso pro ohřev vzduchu/heating unit for air heating

Kód/Code	Název/Name	Popis/Description	Související produkty/ Related products	Kč/EUR
1 124070	Topné těleso pro ohřev vzduchu Heating unit for air heating	3325 W, 220 V/50 Hz, d=32 mm	150180, 150185	3 250 Kč 118,18 €
2 124071	Topné těleso pro ohřev vzduchu Heating unit for air heating	650 W, 220 V/50 Hz, d=32 mm	150120, 150185	3 400 Kč 123,64 €
3 124080	Topné těleso pro ohřev vzduchu Heating unit for air heating	650 W, 220 V/50 Hz, d=50 mm	150120, 150121, 123042 150122, 150123, 235000	3 600 Kč 130,91 €
4 124081	Topné těleso pro ohřev vzduchu Heating unit for air heating	1300 W, 220 V/50 Hz, d=50 mm	150121, 150122, 150123, 123042, 235000	4 800 Kč 174,55 €
5 124082	Topné těleso pro ohřev vzduchu Heating unit for air heating	1950 W, 220 V/50 Hz, d=50 mm	150122, 150123, 123042, 235000	6 000 Kč 218,18 €
6 124083	Topné těleso pro ohřev vzduchu Heating unit for air heating	2600 W, 220 V/50 Hz, d=50 mm	150123, 123042, 235000	7 200 Kč 261,82 €

Související produkty/Related products

Kód Code	Foto Photo	Název Name	Kč EUR	Kód Code	Foto Photo	Název Name	Kč EUR
123042		Elektrický průtokový snímač, D=50 mm, Electrical flow sensor for screening of water in the piping	1 390 Kč 50,55 €	150180		Kompresor SAC400 Blower SAC400 400W, Q=1,19m³/min.	2 590 Kč 94,18 €
150120		Dmychadlo-vývěva Blower/air pump 400W, Q=22l/s	19 170 Kč 697,09 €	150185		Kompresor SAC700-1 Blower SAC700-1 700W, Q=2,20 m³/min.	3 150 Kč 114,55 €
150121		Dmychadlo-vývěva Blower/air pump 800W, Q=40l/s	21 840 Kč 794,18 €	235000		Šroubení 1 1/2" / 50 mm Union 1 1/2" / 50 mm PVC	71 Kč 25,82 €
150122		Dmychadlo-vývěva Blower/air pump 1100W, Q=40l/s	22 760 Kč 827,64 €				

GENERÁTORY - VYVÍJEČE PÁRY

Použití: vhodný pro parní místnosti a parní boxy
 součástí parního generátoru 3 kW je elektronické ovládání, ventilátor vč. krytky, rádio vč. reproduktoru a krytu, napouštěcí a vypouštěcí ventil součástí parních generátorů 6-18 kW je elektronické ovládání s displejem a 6-ti m propojovacím kabelem, napouštěcí a vypouštěcí ventil a krytka vyústění



195200

STEAM GENERATORS

Use: convenient for steam rooms or steam boxes
 steam generator 3 kW including electronic control, fan incl. cover, radio incl. speaker with cover, foutlet and inlet valve
 steam generator 6 - 18 kW including electronic control with display and 6 m connecting cable, inlet and outlet valve, cover of outlet

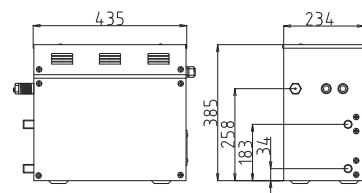
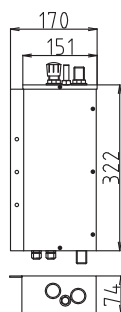

12kW / 15kW / 18kW

19521x

Generátory/steam generators

	Kód/Code	Název/Name	Popis/Description	Související produkty/ Related products	Kč/EUR
1	195200	Generátor páry 3 kW	3 kW, 220 V/50 Hz	195107, 195110, 195191, 200151, 200152, 200153, 200160, 200162, 200164, 200165	12 790 Kč
		Steam generator 3 kW			465,09 €
2	195210	Generátor páry 6 kW	6 kW, 400 V/50 Hz	195107, 195110, 195190, 200151, 200152, 200153, 200160, 200162, 200164, 200165	21 080 Kč
		Steam generator 6 kW			766,55 €
3	195212	Generátor páry 12 kW	12 kW, 400 V/50 Hz	195107, 195110, 195190, 200151, 200152, 200153, 200160, 200162, 200164, 200165	30 600 Kč
		Steam generator 12 kW			1 112,73 €
4	195213	Generátor páry 15 kW	15 kW, 400 V/50 Hz	195107, 195110, 195190, 200151, 200152, 200153, 200160, 200162, 200164, 200165	35 360 Kč
		Steam generator 15 kW			1 285,82 €
5	195214	Generátor páry 18 kW	18 kW, 400 V/50 Hz	195107, 195110, 195190, 200151, 200152, 200153, 200160, 200162, 200164, 200165	40 120 Kč
		Steam generator 18 kW			1 458,91 €

Náhradní díly ke generátorům páry/Spare parts of steam generators

	Kód/Code	Popis/Description	Související produkty/Related products	Kč/ EUR
1	195201	Topná spirála ND pro generátor páry 3 kW	195200	1 168 Kč
		Heating element SP for steam generator 3 kW		42,47 €
2	195202	Ovládání ke generátoru páry ND pro generátor páry 3 kW	195200	4 860 Kč
		Control panel SP for steam generator 3kW		176,73 €
3	195203	Relé ke generátoru páry ND pro generátor páry 6kW- 18 kW	195210, 195212, 195213, 195214	1 300 Kč
		Solenoid switch SP for steam generator 3kW - 18 kW		47,27 €
4	195205	Teplotní čidlo vnější ND pro generátor páry 6kW- 18 kW	195210, 195212, 195213, 195214	550 Kč
		Outside temperature SP for steam generator 3 kW - 18 kW		20,00 €
5	195207	Krytka vyústění ND pro generátor páry 3kW- 18 kW	195200, 195210, 195212, 195213, 195214	680 Kč
		Outlet cover SP for steam generator 3 kW - 18 kW		24,73 €
6	200087	Ovládání ke generátoru páry s displejem ND pro generátor páry 6kW- 18 kW	195210, 195212, 195213, 195214	10 200 Kč
		Control with display SP for steam generator 6kW - 18 kW		370,91 €
7	200089	Prodlužovací kabel ND pro generátor páry 3kW- 18 kW	195200, 195210, 195212, 195213, 195214	550 Kč
		Extension cable SP for steam generator 3 kW - 18 kW		20,00 €
8	200092	Napouštěcí elektroventil ND pro generátor páry 3 kW	195200	630 Kč
		Water inlet valve SP for steam generator 3 kW		22,91 €

Náhradní díly ke generátorům páry/Spare parts of steam generators

Kód/Code	Popis/Description	Související produkty/Related products	Kč/ EUR
9	200093 Napouštěcí ventil ND pro generátor páry 6kW- 18 kW	195210, 195212, 195213, 195214	630 Kč
	Water inlet valve SP for steam generator 3kW - 18 kW		22,91 €
10	200094 Vypouštěcí ventil ke ND pro generátor páry 3kW- 18 kW	195200, 195210, 195212, 195213, 195214	630 Kč
	Water outlet valve SP for steam generator 3kW - 18 kW		22,91 €
11	200096 Sada topných spirál ND pro generátor páry 6kW	195210	2 740 Kč
	Set of heating elements SP for steam generator 6 kW		99,64 €
12	200097 Sada topných spirál ND pro generátor páry 12 kW	195212	4 910 Kč
	Set of heating elements SP for steam generator 12 kW		178,55 €
13	200098 Sada topných spirál ND pro generátor páry 15 kW	195213	5 490 Kč
	Set of heating elements SP for steam generator 15 kW		199,64 €
14	200099 Sada topných spirál ND pro generátor páry 18 kW	195214	6 530 Kč
	Set of heating elements SP for steam generator 18 kW		237,45 €
15	200101 Hladinový snímač ND pro generátor páry	195210, 195212, 195213, 195214	450 Kč
	Water level sensor SP for steam generator 3kW - 18 kW		16,36 €

Související produkty/Related products

Kód/Code	Foto/Photo	Název/Name	Kč/EUR	Kód*Code	Foto/Photo	Název/Name	Kč/EUR
195107		Vyústění páry 1/2" Steam outlet 1/2"	622 Kč 22,62 €	200153		Přípojka ke generátoru páry k napojení odvápnění a dávkování aroma The connection to the steam generator for decalcification and dispensing aroma	570 Kč 20,73 €
195110		Sprchový sifon s odbočkou pro odvodnění Shower siphon with inlet for drainage	395 Kč 14,36 €	200160		Dávkovač solného roztoku pro parní sauny se solnou terapií Q= 7,6l/hod., tlak 3,4 bar, 230V/50Hz Solution dispenser for steam rooms or steam boxes with the salt therapy, Q= 7,6l/hod., pressure 3,4 bar, 230V/50Hz	16 000 Kč 581,82 €
195190		Hadice ke generátorům páry 6-18kW, 25x32 mm, délka 1 m Hose for the steam generators 6-18kW, 25x32mm, lenght 1 m	265 Kč 9,64 €	200162		Automatická odvápnovací jednotka pro generátor páry	11 600 Kč 421,82 €
195191		Hadice ke generátoru páry 3kW, 16x22mm, délka 1 m Hose for the steam generator 3kW, 16x22cm, lenght 1 m	225 Kč 8,18 €	200164		COV Vodotěsný nastavitelný dávkovač roztoku, nastavitelná denní dávka 25-1600 ml, denní cyklus dávkování po 4 hodinách Waterproof adjustable dosing of solution, adjustable daily dose 25-1600 ml, daily dosing interval after 4 hours	7 080 Kč 257,45 €
200151		Dávkovač roztoku P2AR s elektronickým řízením a automatickým dávkováním Solution dispenser with electronic control and automatic dosing	6 900 Kč 250,91 €	200165		Automatická jednotka na demineralizaci vody Automatic unit for demineralization of water	19 800 Kč 720,00 €
200152		Dávkovač roztoku P2ART s elektronickým řízením s časovačem a automatickým dávkováním, dávkování peristaltickým čerpadlem 230V, velikost dávky 1-58 ml/min. Solution dispenser P2ART with electronic control, timer and automatic dosing, dosing peristaltic pump 230V, lot size 1 - 58 ml/min.	5 680 Kč 206,55 €	300450		Kyselina citronová bezvodá p.a. Pro odvápnění gen. páry. Citric acid anhydrous p.a. for decalcification of steam gen.	255 Kč 9,27 €
1470		ALPSKÉ BYLINY, aroma, 1 l ALPINE HERBS, aroma, 1 l	843 Kč 30,65 €	1485		EUKALYPTUS, aroma, 1 l	843 Kč 30,65 €
1478		ZELENÝ CITRÓN, aroma, 1 l GREEN LEMON, aroma, 1 l	694 Kč 25,24 €	1488		KOSODŘEVINA, aroma, 1 l SCRUB PINE, aroma, 1 l	694 Kč 25,24 €

i ND - náhradní díl
SP - spare part

AUTOMATICKÁ JEDNOTKA NA DEMINERALIZACI VODY

Použití: Zařízení slouží k úpravě vody pro parní generátory (demineralizace).

Sestava je složena z jednotky pro úpravu vody reverzní osmózou, z velkokapacitního zásobníku na 50 l a automatikou řízení.

AUTOMATIC UNIT FOR DEMINERALIZATION OF WATER

Use: The is used for water treatment of steam generators (demineralization).

The set is composed of unit for water treatment by the reverse osmosis, high-volume tank 50 l and automatic control.



Automatická jednotka na demineralizaci vody / Automatic unit for demineralization of water

Kód/Code	Název/Name	Popis/Description	Související produkty/Related products	Kč/EUR
1 200165	Automatická jednotka na demineralizaci vody Automatic unit for water demineralization	230 V/50 Hz, Q= 20 l/hod., Pmin= 3,4 bar	195200, 195210, 195212, 195213, 195214, 195100, 122040	19 800 Kč 720 €

Související produkty/Related products

Kód Code	Foto Photo	Název Name	Kč EUR	Kód Code	Foto Photo	Název Name	Kč EUR
122040		Kapacitní snímač výšky hladiny HLS1 pro elektronické ovládání Capacitive water level sensor HLS1 for electronic controll	960 Kč 34,91 €	195212		Generátor páry 12 kW, Steam generator 12 kW 400V/50Hz	30 600 Kč 1 112,73 €
195100		Elektronické ovládání V1TP 1 funkce Z/V, LED signalizace Electronic control box V1TP 1 function - on/off, signal LED	3 648 Kč 132,65 €	195213		Generátor páry 15 kW, Steam generator 15 kW 400V/50Hz	35 360 Kč 1 285,82 €
195200		Generátor páry 3 kW, Steam generator 3 kW 220V/50Hz	12 790 Kč 465,09 €	195214		Generátor páry 18 kW, Steam generator 18 kW 220V/50Hz	40 120 Kč 1 458,91 €
195210		Generátor páry 6 kW, Steam generator 6 kW 400V/50 Hz	21 080 Kč 766,55 €				

AUTOMATICKÁ ODVÁPŇOVACÍ JEDNOTKA

Použití: K odstranění vodního kamene v generátoru páry
spínací týdenní hodiny pro nastavení potřebného času
a délky odvápnování
automatické zapnutí a vypnutí napouštění vody
automatické zapnutí a vypnutí napouštění kyseliny
automatický proplach

AUTOMATIC DESCALING UNIT

Use: For descaling the steam generator
weekly time switch for setting the required length of time
and descaling
automatically turn on and off filling of water
automatically turn on and off filling of acid
automatic flushing



Automatická odvápnovací jednotka/Automatic descaling unit

	Kód/Code	Název/Name	Popis/Description	Související produkty/Related products	Kč/EUR
1	200162	Automatická odvápnovací jednotka Automatic descaling unit	pro generátor páry for steam generator	195210, 195212, 195213, 195214, 300450	11 600 Kč 421,82 €

Související produkty/Related products

Kód Code	Foto Photo	Název Name	Kč EUR	Kód Code	Foto Photo	Název Name	Kč EUR
195200		Generátor páry 3 kW, Steam generator 3 kW 220 V/50 Hz	12 790 Kč 465,09 €	195213		Generátor páry 15 kW, Steam generator 15 kW 400 V/50 Hz	35 360 Kč 1 285,82 €
195210		Generátor páry 6 kW, Steam generator 6 kW 220 V/50 Hz	21 080 Kč 766,55 €	195214		Generátor páry 18 kW, Steam generator 18 kW 400 V/50 Hz	40 120 Kč 1 458,91 €
195212		Generátor páry 12 kW, Steam generator 12 kW 400 V/50 Hz	30 600 Kč 1 112,73 €	300450		Kyselina citronová bezvodá p.a. Citric acid anhydrous p.a.	255 Kč 9,27 €

PŘÍSLUŠENSTVÍ PARNÍCH SAUN

Parní sauny a wellness zařízení jsou dodávány na klíč a splňují parametry pro domácí i veřejný provoz.

ACCESSORIES FOR STEAM SAUNAS

Steam saunas and wellness facilities are supplied on a turnkey basis and meet the parameters for home and public operation.

SEDÁKY PRO PARNÍ SAUNY A TEPIDÁRIA

SEATS FOR STEAM SAUNAS AND TEPIDARIUMS



61001, 61001-V



61003-V



61005, 61005-V



61006, 61006-V

Sedáky pro parní sauny a tepidária / Seats for steam saunas and tepidariums

	Kód/Code	Název/Name	Popis/Description	Kč/EUR
1	61001	Sedák s opěradlem Seat with back	98,5 x 59 cm	5 700 Kč 207,27 €
2	61001-V	Sedák s opěradlem vyhříváný Seat with back, heated	98,5 x 59 cm	8 250 Kč 300 €
3	61003-V	Lavice vyhříváná Bench, heated	190x70x80 cm	19 000 Kč 690,91 €
4	61005	Sedák bez opěradla Seat without back	53 x 42 cm	4 900 Kč 178,18 €
5	61005-V	Sedák bez opěradla vyhříváný Seat without back, heated	53 x 42 cm	7 417 Kč 269,71 €
6	61006	Sedák bez opěradla Seat without back	53 x 70 cm	8 100 Kč 294,55 €
7	61006-V	Sedák bez opěradla vyhříváný Seat without back, heated	53 x 70 cm	10 650 Kč 387,27 €

DVEŘE DO PARNÍ SAUNY

STEAM SAUNA DOOR



Dveře do parní sauny / Steam sauna door

	Kód/Code	Název/Name	Popis/Description	Kč/EUR
1	2102-01-70-S	Dveře do parní sauny bezrámové, čiré Steam sauna door, frameless, , clear	70 x 200 cm	9 000 Kč 327,27 €
2	2102-01-A-S	Dveře do parní sauny ATYP Steam sauna door, ATYP		na dotaz on request

AUDIO

Bezdrátový multi-room HIFI audio systém podporující DLNA UPnP zařízení, kombinace stereo zesilovače s WiFi a DSP technologií
zabudovaný WEB server k jednoduchému nastavení sítě WiFi (mobilní telefon a PC nevyžaduje žádnou instalaci řídicího softwaru nebo vysílacího zařízení)
spolupracuje s operačními systémy Windows, IOS, Android a s počítačem pomocí WMP nebo iTunes
pomocí tohoto systému můžete pohodlně hrát jakoukoli hudbu uloženou na jakémkoli oblíbeném zařízení (mobilní telefon, tablet, počítač) kdekoli (cestovní přívěs, karavan, jachta)



130500



AUDIO

Wireless multi-room hifi audio system that supports DLNA UPnP devices, combination of stereo amplifier with WiFi and DSP technology
Built-in WEB to easy configure the WiFi (the mobile phones and PC does not request installing any drive software or connecting transmitter device)
works with the Windows operating system, iOS, Android and PC using WMP or iTunes
you can play any music stored on any devices or connected to the network play streaming music



200170

Audio / Audio				
	Kód/Code	Název/Name	Popis/Description	Kč/EUR
1	130500	Bezdrátový multi-room HIFI audio systém UPnP zařízení, kombinace stereo zesilovače s WiFi a DSP technologií	AC 240V/50, vstup DC 12-20V/5A, dynamický rozsah 98dB	10 800 Kč 392,73 €
2	200170	Reproduktor vodotěsný pro parní sauny Waterproof speaker for steam saunas	max. 30W, IP65	1 800 Kč 64,45€

OBKLADY EZARRI

křišťálově čisté skleněné mozaiky Ezarri jsou vhodným řešením pro obklady parních saun, bazénů a jiných prostor s vysokou vlhkostí.
Vyznačují se vysokým leskem materiálu, rozmanitostí barev i textury a schopností přizpůsobit se zaobleným povrchům.

EZARRI TILING

The crystal clear glass mosaics EZARRI are an appropriate solution for tiling steam saunas, pools or other places with high humidity.
The mosaics are characterized by high gloss, variety of colors and textures and the ability to adapt to rounded surfaces.

Obklady Ezarri/Ezarri tiling							
Kód Code	Foto Photo	Název Name	Kč EUR	Kód Code	Foto Photo	Název Name	Kč EUR
PERLA		IRIS - Perla plato skleněné mozaiky IRIS-Perla Glass mosaic 2,5x2,5 cm, 0,155 m ² /ks	1 649 Kč 59,96 €	2548-C		LISA skleněná mozaika 2,5x2,5 (bal. = 2 m ²) LISA Glass mosaic 2,5x2,5 (pack. = 2 m ²)	1 070 Kč 38,91 €
RUBI		METAL - Rubi plato skleněné mozaiky METAL - Rubi Glass mosaic 2,5x2,5 cm, 0,155 m ² /ks	2 140 Kč 77,82 €	AZUR ANTI		IRIS - Azur antiderapant sklo 2,5x2,5 (bal. = 2 m ²) IRIS Azur antiderapant glass 2,5x2,5 (bal. = 2 m ²)	2 475 Kč 90 €
LEO		SPACE-Leo plato skleněné mozaiky SPACE-Leo Glass mosaic 2,5x2,5 cm, 0,155 m ² /ks	1 649 Kč 59,96 €	VESUBIO		VULCANO - Ve subio metal 2,5x2,5 (bal. = 2 m ²) VULCANO - Ve subio metal 2,5x2,5 (bal. = 2 m ²)	2 145 Kč 78 €
25008-D		MIX plato skleněné mozaiky MIX Glass mosaic 2,5x2,5 cm, 0,155 m ² /ks	1 318 Kč 47,93 €	MARGARITA		COCKTAIL skleněná mozaika COCKTAIL Glass mosaic 25x25, m ²	2 475 Kč 90 €

VENTILY

VALVES



200050, 200051, 200052

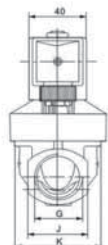

200075

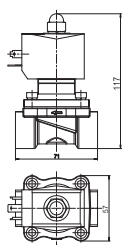

200076

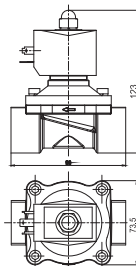

200077

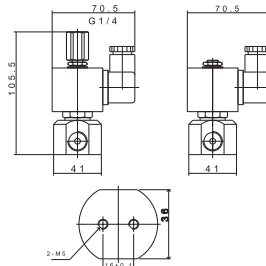

200078

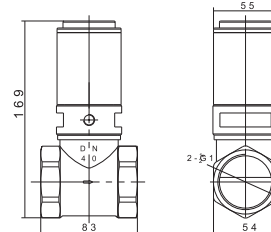

150523

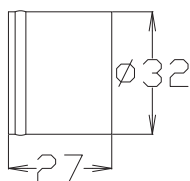

180149

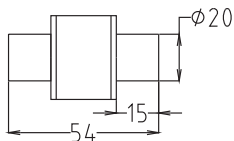

180155

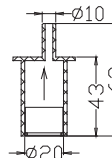

200110

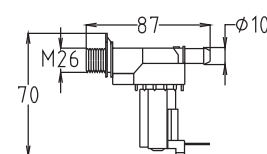

Ventily/Valves

Kód/Code	Název/Name	Popis/Description	Související produkty/Related products	Kč/EUR
1	150523	Zpětný ventil 32 mm Check-valve 32 mm	do distributoru vzduchu for air distributor	150525 156 Kč 5,67 €
	2	180149	Zpětný ventil 20 mm Check-valve 20 mm	délka 54 mm length 54 mm
3		180155	Bezpečnostní tlakový ventil 20 mm Safety pressure valve 20 mm	sání čerpadla the suction pump
	4	200050	Elektroventil G1/2 pro teploty media do 180°C Electro-valve G1/2 for temperatures up to 180 °C	12 W DC, 230 V/50 Hz, 14 VA, tlak 0,5-10 bar, teplota media -10+180 °C, mosaz 12 W DC, 230 V/50 Hz, 14 VA, pressure 0,5-10 bar, temperature -10+180 °C, brass
5			200051	Elektroventil G3/4 pro teploty media do 180°C Electro-valve G3/4 for temperatures up to 180 °C
	6	200052		Elektroventil G1 pro teploty media do 180°C Electro-valve G1 for temperatures up to 180 °C
7			200075	Elektroventil 3/4" Electro-valve 3/4"
	8	200076		Elektroventil 1" Electro-valve 1"
9			200077	3/2-cestný solenoidový ventil 3/2- way solenoid valve
	10	200078		Tlakem ovládaný ventil G 6/4" Pressure -controlled valve
11			200110	Napouštěcí elektroventil Filling electro valve

Související produkty/Related products

Kód Code	Foto Photo	Název Name	Kč EUR	Kód Code	Foto Photo	Název Name	Kč EUR
120038		Elektronické ovládání V2TAD Electronic control panel V2TAD 122041 HLS-K	2 722 Kč 98,98 €	142003		Čerpadlo WEVO1000 Pump WEVO1000 1000W, Qmax=332 l/min, Hmax=11,0 m	4 296 Kč 156,22 €
122041		Kapacitní snímač výšky hladiny s konektorem HLS-K, U=11- 25V DC, kabel 1m Capacitive water level sensor with connector HLS-K for electronic control I	980 Kč 35,64 €	142004		Čerpadlo WEVO1200 Pump WEVO1200 1200W, Qmax=370 l/min, Hmax=11,5 m	5 022 Kč 182,62 €
141001P		Čerpadlo SAP600P s integrovaným pneumatickým spínačem Pump SAP600P with built-in pneumatic switch 600W, Qmax=290 l/min, Hmax=9,8m	2 559 Kč 93,05 €	150400		Hadicová spona 12-14 mm Hose clip 12 - 14 mm, PA	7 Kč 0,25 €
141002P		Čerpadlo SAP750P s pneumatickým spínačem Pump SAP750P with built-in pneumatic switch 750W, Qmax=350 l/min, Hmax=10,4m	2 802 Kč 101,89 €	150525		Distributor vzduchu Air distributor 32 mm - 6 x 10 mm	167 Kč 6,07 €
141004P		Čerpadlo SAP1100P s integrovaným pneumatickým spínačem Pump SAP1100P with built-in pneumatic switch 1100W, 220 V/50 Hz, Qmax=430 l/min. Hmax=12,5m	2 929 Kč 106,51 €	160100		Hadicová spona 23-25 mm Hose clip 23 - 25 mm PA	11 Kč 0,4 €
141005P		Čerpadlo SAP1500P s integrovaným pneumatickým spínačem Pump SAP1500P with built-in pneumatic switch 1500W, 220 V/50 Hz, Qmax=470 l/min. Hmax=14m	3 264 Kč 118,69 €	160105		Transparentní hadice Transparent hose 3/4", PVC	41 Kč 1,49 €
142001		Čerpadlo WEVO500 Pump WEVO500 500W, Qmax=268 l/min, Hmax=8,6 m	3 726 Kč 135,49 €	192350		Transparentní hadice Transparent hose 3/8", PVC	29 Kč 1,05 €
142002		Čerpadlo WEVO500-2 Pump WEVO500-2 with pneumatic switch 500W, Qmax=268 l/min, Hmax=8,6 m	3 952 Kč 143,71 €	234058		Redukce 20/ 10 mm Reduction 20/10 mm PVC	88 Kč 3,2 €

VZDUCHOVÉ REGULÁTORY

AIR REGULATORS



180221

180222

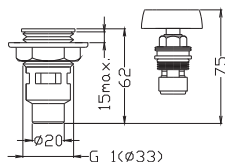

180231

180232

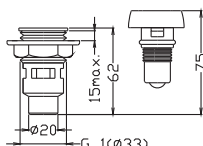

180241

180242

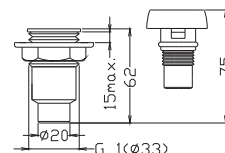

180301

180302

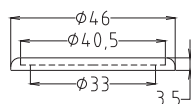

180311

180312

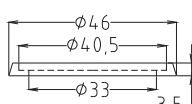



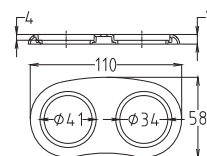



180290



Vzduchové regulátory/Air regulators

	Kód/Code	Název/Name	Popis/Description	Související produkty/Related products	Kč/EUR
1	180221	Vzduchový regulátor otevřeno/zavřeno 180°	mosaz/ABS/chrom	180290, 180301, 180311, 160105, 160100	575 Kč
		Air regulator open/closed 180°	brass/ABS/chrom		20,91 €
2	180222	Vzduchový regulátor otevřeno/zavřeno 180°	mosaz/ABS/bílá	180290, 180301, 180311, 160105, 160100	558 Kč
		Air regulator open/closed 180°	brass/ABS/white		20,29 €
3	180231	Vzduchový regulátor se zpětným ventilem	ovládací část ABS, chrom	180290, 180301, 180311, 160105, 160100	470 Kč
		Air regulator with non return valve	control part ABS, chrom		17,09 €
4	180232	Vzduchový regulátor se zpětným ventilem	ovládací část ABS, bílá	180290, 180301, 180311, 160105, 160100	453 Kč
		Air regulator with non return valve	control part ABS, white		16,47 €
5	180241	Vzduchový regulátor s vrchním přísáváním	ovládací část ABS, chrom	180290, 180301, 180311, 160105, 160100	470 Kč
		Air regulator with upper suction	control part ABS, chrome		17,09 €
6	180242	Vzduchový regulátor s vrchním přísáváním	ovládací část ABS, chrom	180290, 180301, 180311, 160105, 160100	453 Kč
		Air regulator with upper suction	control part ABS, chrome		16,47 €
7	180290	Podložka pod ovladače, ledvinka, 2 otvory	ABS/chrom	123032, 180221, 180272, 200201	227 Kč
		2-hole plate for controllers	ABS/chrome		8,25 €
8	180291	Podložka pod ovladače, ledvinka, 2 otvory	ABS/bílá	123032, 180222, 180272, 200202	205 Kč
		2-hole plate for controllers	ABS/white		7,45 €
9	180301	Podložka pod ovladače, rádius	ABS/chrom	180221, 180231, 200201, 180241, 123031	59 Kč
		Plate for controllers, radius	ABS/chrome		2,15 €
10	180302	Podložka pod ovladače, rádius	ABS/bílá	180222, 180232, 200202, 180242, 123032	59 Kč
		Plate for controllers, radius	ABS/white		2,15 €
11	180311	Podložka pod ovladače, hrana	ABS/chrom	180221, 180231, 200201, 180241, 123031	59 Kč
		Plate for controllers, edge	ABS/chrome		2,15 €
12	180312	Podložka pod ovladače, hrana	ABS/bílá	123032, 180222, 180232, 200202, 180242	59 Kč
		Plate for controllers, edge	ABS/white		2,15 €

Související produkty/Related products							
Kód Code	Foto Photo	Název Name	Kč EUR	Kód Code	Foto Photo	Název Name	Kč EUR
123031		Pneumatické tlačítko vnější průměr 40 mm Pneumatic button external diameter 40 mm	253 Kč 9,2 €	180222		Vzduchový regulátor otevřeno/zavřeno 180° Air regulator open/closed 180°	558 Kč 20,29 €
123032		Pneumatické tlačítko vnější průměr 40 mm Pneumatic button external diameter 40 mm	179 Kč 6,51 €	200201		Uzávěra plnění desinfekce s laserovým popisem ABS/chrom Plug for tank with lase label ABS/chrome	479 Kč 17,42 €
160100		Hadicová spona 23-25 mm Hose clip 23 - 25 mm PA	11 Kč 0,4 €	200202		Uzávěra plnění desinfekce s laserovým popisem, ABS/bílá Plug for tank withlase label ABS/white	461 Kč 16,76 €
160105		Transparentní hadice Transparent hose 3/4", PVC	41 Kč 1,49 €				

ČERPADLA

Hydromasážní typ SAP

Použití: hydromasážní vany a systémy
IP 55
délka kabelu 1,7 m
napojení pro sání a výtlačk
4 ks pryžové antivibrační podložky

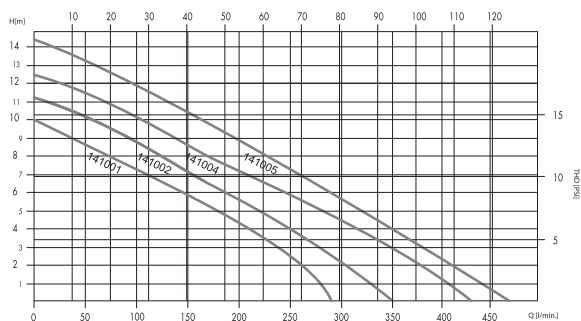

Charakteristika čerpadel/Pump curve

PUMPS

Hydromassage type SAP

Use: whirlpool bathtubs and systems
IP 55
cable length 1,7 m
inlet/outlet connection
4 pcs of rubber antivibration pad

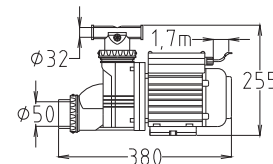

14100x

Čerpadla SAP/Pumps SAP

	Kód/Code	Název/Name	Popis/Description	Související produkty/Related products	Kč/EUR
1	141001	Čerpadlo SAP600	600 W, 220 V/50 Hz, Qmax=290 l/min., Hmax.=9,8 m	120010, 123031, 123032, 123042, 123062, 123200, 214078, 234081, 234083	2 349 Kč 85,42 €
		Pump SAP600			
2	141001P	Čerpadlo SAP600P s integrovaným pneumatickým spínačem	600 W, 220 V/50 Hz, Qmax=290 l/min., Hmax.=9,8 m	120010, 123031, 123032, 123042, 123062, 123200, 214078, 234081, 234083	2 559 Kč 93,05 €
		Pump SAP600P with built-in pneumatic switch			
3	141002	Čerpadlo SAP750	750 W, 220 V/50 Hz, Qmax=350 l/min., Hmax.=10,4 m	120010, 123031, 123032, 123042, 123062, 123200, 214078, 234081, 234083	2 592 Kč 94,25 €
		Pump SAP750			
4	141002P	Čerpadlo SAP750P s pneumatickým spínačem	750 W, 220 V/50 Hz, Qmax=350 l/min., Hmax.=10,4 m	120010, 123031, 123032, 123042, 123062, 123200, 214078, 234081, 234083	2 802 Kč 101,89 €
		Pump SAP750P with built-in pneumatic switch			
5	141004	Čerpadlo SAP1100	1100 W, 220 V/50 Hz, Qmax=430 l/min., Hmax.=12,5 m	123031, 123032, 123042, 123062, 123200, 214078, 234081, 234083	2 719 Kč 98,87 €
		Pump SAP1100			
6	141004P	Čerpadlo SAP1100P s integrovaným pneumatickým spínačem	1100 W, 220 V/50 Hz, Qmax=430 l/min., Hmax.=12,5 m	123031, 123032, 123042, 123062, 123200, 214078, 234081, 234083	2 929 Kč 106,51 €
		Pump SAP1100P with built-in pneumatic switch			
7	141005	Čerpadlo SAP1500	1500 W, 220 V/50 Hz, Qmax=470 l/min., Hmax.=14 m	123031, 123032, 123042, 123062, 123200, 214078, 234081, 234083	3 054 Kč 111,05 €
		Pump SAP1500			
8	141005P	Čerpadlo SAP1500P s integrovaným pneumatickým spínačem	1500 W, 220 V/50 Hz, Qmax=470 l/min., Hmax.=14 m	123031, 123032, 123042, 123062, 123200, 214078, 234081, 234083	3 264 Kč 118,69 €
		Pump SAP1500P with built-in pneumatic switch			

Související produkty/Related products

Kód/ Code	Foto/Photo	Název/Name	Kč/EUR	Kód/Code	Foto/Photo	Název/Name	Kč/EUR
120010		Pneumatické ovládání V1P, 1 funkce ON/OFF Pneumatic control panel V1P, 1 function ON/OFF	340 Kč 12,36 €	123200		Transparentní hadice 5/3mm, PVC Transparent hose 5/3mm, PVC	11 Kč 0,40 €
120032		Elektronické ovládání V1TI, ovládání 1 výstupu ON/OFF (čerpadlo, kompresor, osvětlení...) Electronic control panel V1TI, control of 1 output ON / OFF (pump, blower, light...)	2 210 Kč 80,36 €	141008		Napojení k čerpadlu SAP přímé SAP pump union straight 2 1/4"/50 mm	65 Kč 2,36 €
123031		Pneumatické tlačítko vnější průměr 40 mm ABS/chrom Pneumatic button external diameter 40 mm, ABS/chrome	253 Kč 9,20 €	141009		Napojení k čerpadlu SAP T-kus SAP pump union T-piece 2 1/4"/2x32 mm	85 Kč 3,09 €
123032		Pneu. tlačítko vnější průměr 40 mm ABS/bílá Pneumatic button external diameter 40 mm, ABS/white	179 Kč 6,51 €	214078		Lepidlo PeViCol Glue PeViCol	613 Kč 22,29 €
123042		Elektrický průtokový snímač, D=50 mm, Electrical flow sensor for screening of water in the piping	1 390 Kč 50,55 €	234081		Flexibilní hadice, 32/26 mm, PVC Flexible hose, 32/26 mm, PVC	91 Kč 3,31 €
123062		Nerezové piezoelektrické tlačítko ploché modré prstencové podsvícení LED 1A/12 V, IP68 Stainless steel piezoelectric switch flat blue luminated ring, LED 1A/12V, IP68	990 Kč 36,00 €	234083		Flexibilní hadice 50/43 mm, PVC Flexible hose 50/43 mm, PVC	156 Kč 5,67 €

ČERPADLA

Hydromasážní typ WEVO

Použití: hydromasážní vany a systémy

Wevo 1000, lze použít s elektronikou TM62 s řízením otáček IP 45

délka kabelu 1,7 m

napojení pro sání a výtlačk Ø 50 mm součástí

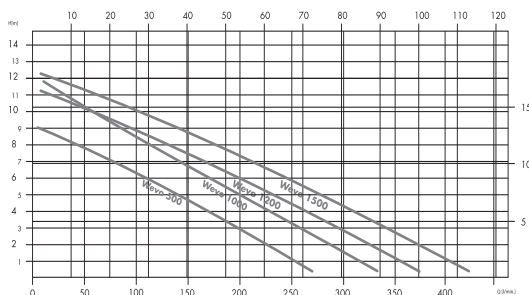

Charakteristika čerpadel/Pump curve

PUMPS

Hydromassage type WEVO

Use: whirlpool bathtubs and systems

WEVO 1000 can be used with control TM62 to control speed IP45

cable length 1,7 m

inlet/outlet connection Ø 50 mm included

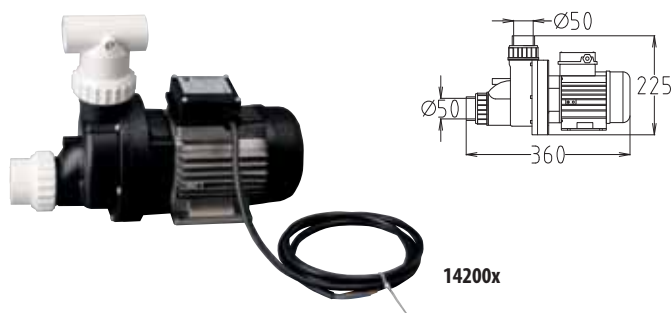

14200x

Čerpadla WEVO/Pumps WEVO

Kód/Code	Název/Name	Popis/Description	Související produkty/Related products	Kč/EUR
1 142001	Čerpadlo WEVO500 Pump WEVO500	500 W, 220 V/50 Hz, Qmax=268 l/min, Hmax=8,6 m	120032,122171, 123031, 123032, 123062, 214078, 234081, 234083, 120010	3 726 Kč 135,49 €
2 142002	Čerpadlo WEVO500-2 s pneumatickým spínačem Pump WEVO500-2 with pneumatic switch	500 W, 220 V/50 Hz, Qmax=268 l/min, Hmax=8,6 m	120032,122171, 123031, 123032, 123062, 214078, 234081, 234083	3 952 Kč 143,71 €
3 142003	Čerpadlo WEVO1000 Pump WEVO1000	1000 W, 220 V/50 Hz, Qmax=332 l/min, Hmax=11,0 m	120032,122171, 123031, 123032, 123062, 214078, 234081, 234083, 120010	4 296 Kč 156,22 €
4 142003P	Čerpadlo WEVO1000 s pneumatickým spínačem Pump WEVO1000 with pneumatic switch	1000 W, 220 V/50 Hz, Qmax=332 l/min, Hmax=11,0 m	120032, 122171, 123031, 123032, 123062, 123200, 214078, 234081, 234083	5 704 Kč 207,42 €
5 142004	Čerpadlo WEVO1200 Pump WEVO1200	1200 W, 220 V/50 Hz, Qmax=370 l/min, Hmax=11,5 m	120010, 120032,122171, 123031, 123032, 123062, 214078, 234081, 234083	5 022 Kč 182,62 €
6 142005	Čerpadlo WEVO1500 Pump WEVO1500	1500 W, 220 V/50 Hz, Qmax=430 l/min, Hmax=12,2 m	120010, 120032,122171, 123031, 123032, 123062, 214078, 234081, 234083	5 399 Kč 196,33 €
7 142005P	Čerpadlo WEVO1500 s pneumatickým spínačem Pump WEVO1500 with pneumatic switch	1500 W, 220 V/50 Hz, Qmax=430 l/min, Hmax=12,2 m	120032, 122171, 123031, 123032, 123062, 123200, 214078, 234081, 234083	5 704 Kč 207,42 €

Související produkty/Related products

Kód/Code	Foto/Photo	Název/Name	Kč/EUR	Kód/Code	Foto/Photo	Název/Name	Kč/EUR
120010		Pneumatické ovládání V1P, 1 funkce ON/OFF Pneumatic control panel V1P, 1 function ON/OFF	340 Kč 12,36 €	123200		Transparentní hadice 5/3mm, PVC Transparent hose 5/3mm, PVC	11 Kč 0,40 €
120032		Elektronické ovládání V1TI, ovládání 1 výstupu ON/OFF (čerpadlo, kompresor, osvětlení...) Electronic control panel V1TI, control of 1 output ON / OFF (pump, blower, light...)	2 210 Kč 80,36 €	140165		Pryžová antivibrační podložka (sílenblok), včetně 2 ks matic M6 Rubber antivibration pad, incl. 2 pcs of M6 nuts	38 Kč 1,38 €
122171		Elektronické tlačítko s displejem TM62-2, chrom Electronic touch with display TM62-2, chrome	6 860 Kč 249,45 €	142008		Napojení k čerpadlu WEVO T-kus 90° WEVO pump union T-pie 50/2x32 mm	120 Kč 4,36 €
123031		Pneumatické tlačítko vnější průměr 40 mm ABS/chrom Pneumatic button external diameter 40 mm, ABS/chrome	253 Kč 9,20 €	142009		Napojení k čerpadlu WEVO přímé WEVO pump union straight 50 mm	86 Kč 3,13 €
123032		Pneu. tlačítko vnější průměr 40 mm, ABS/bílá Pneumatic button external diameter 40 mm, ABS/white	179 Kč 6,51 €	214078		Lepidlo PeViCol Glue PeViCol	613 Kč 22,29 €
123042		Elektrický průtokový snímač, D=50 mm, Electrical flow sensor for screening of water in the piping	1 390 Kč 50,55 €	234081		Flexibilní hadice 32/26 mm, PVC Flexible hose 32/26 mm, PVC	91 Kč 3,31 €
123062		Nerezové piezoelektrické tlačítko ploché modré prstencové podsvícení LED 1A/12V, IP68 Stainless steel piezoelectric switch flat blue luminated ring, LED 1A/12V, IP68	990 Kč 36,00 €	234083		Flexibilní hadice 50/43 mm, PVC Flexible hose 50/43 mm, PVC	156 Kč 5,67 €

ČERPADLA

s předfiltrem typ CAP

Použití: recirkulační a filtrační čerpadlo pro velké bazény
max. pracovní tlak 3.0 Bar
samonasávací 2,5 m
průměr napojení pro výtlač a sání 50 mm
délka kabelu 1,5 m

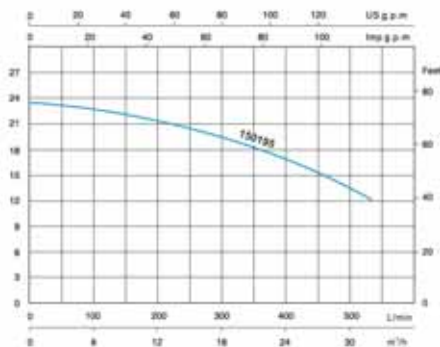

Charakteristika čerpadel/Pump curve

PUMPS

with pre-filter type CAP

Use: recycling and filter ling of water from medium and great swimming pools
max. working pressure 3.0 Bar
self-priming 2,5 m
inlet/outlet connection 50 mm
cable length 1,5 m

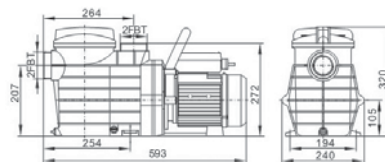

Čerpadlo s předfiltrem masážní/ Pumps with pre-filter massage

	Kód/Code	Název/Name	Popis/Description	Související produkty/Related products	Kč/EUR
1	150200	Čerpadlo s předfiltrem CAP370 Pump with pre-filter CAP370	370 W, 230/50 Hz, Qmax. 185 l/min., Hmax. 7 m	300170, 300061, 120084, 123042, 234083, 123062, 214078	4 090 Kč 148,73 €
2	150203	Čerpadlo s předfiltrem CAP550 Pump with pre-filter CAP550	550 W, 230/50 Hz, Qmax. 250 l/min., Hmax. 10 m	300020, 300062, 300175, 120084, 123042, 234083, 123062, 214078	4 460 Kč 162,18 €
3	150204	Čerpadlo s předfiltrem CAP750 Pump with pre-filter CAP750	750 W, 230/50 Hz, Qmax. 335 l/min., Hmax. 12 m	300025, 120084, 123042, 234083, 123062, 214078	4 600 Kč 167,27 €
4	150206	Čerpadlo s předfiltrem CAP900 Pump with pre-filter CAP900	900 W, 230/50 Hz, Qmax. 370 l/min., Hmax. 15 m	120084, 123042, 123062, 214078, 123056	4 890 Kč 177,82 €
5	150208	Čerpadlo s předfiltrem CAP1100 Pump with pre-filter CAP1100	1100 W, 230/50 Hz, Qmax. 385 l/min., Hmax. 17 m	120084, 123042, 123062, 214078, 123056	5 150 Kč 187,27 €
6	150210	Čerpadlo s předfiltrem CAP1500 Pump with pre-filter CAP1500	1500 W, 230/50 Hz, Qmax. 420 l/min., Hmax. 19 m	120084, 123042, 123062, 214078, 123056	5 490 Kč 199,64 €

Hydromasážní typ CAP2200

vysoký výkon a super tlak
Použití: pro masážní vany, lázeňské bazény, plavecké bazény, čistící systémy
samonasávací 1,5 m
průměr napojení pro výtlač a sání 63 mm
snížený hluk
ochrana proti přehřátí
dvourychlostní s energeticky úsporným motorem

Hydromassage type CAP2200

high performance and super pressure
Use: for jetted bath tubs, spa pools, swimming pools, cleaning systems
self-priming: 1.5 m
inlet/outlet connection 63 mm
lowering noise
thermal overload protector
two speed with motor available for energy-saving

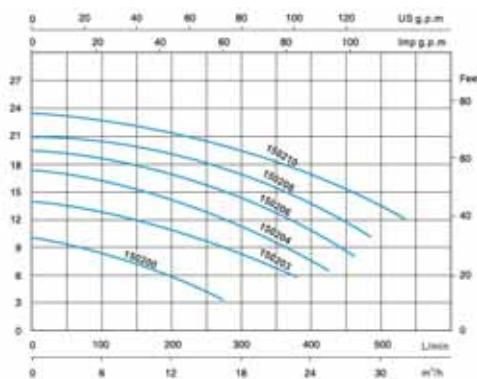

Charakteristika čerpadel/Pump curve

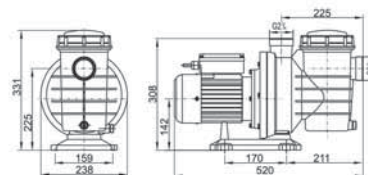

Čerpadlo s předfiltrem masážní/ Pumps with pre-filter massage

	Kód/Code	Název/Name	Popis/Description	Související produkty/Related products	Kč/EUR
1	150195	Čerpadlo s předfiltrem CAP2200 Pump with pre-filter CAP2200	2200 W, 230/50 Hz, Qmax. 540 l/min., Hmax. 23 m	120084, 123043, 123062, 214078, 123056	9 140 Kč 332,36 €

Související produkty/Related products							
Kód/ Code	Foto/Photo	Název/Name	Kč/EUR	Kód/Code	Foto/Photo	Název/Name	Kč/EUR
120010		Pneumatické ovládání V1P 1 funkce Z/V Pneumatic control panel V1P 1 function ON/OFF	340 Kč 12,36 €	234083		Flexibilní hadice 50/43 mm, PVC Flexible hose 50/43 mm, PVC	156 Kč 5,67 €
120084		Elektronické ovládání U56T ovládání až 6 výstupů 5 tlačítka s indikací Electronic control panel U56T control of 6 outputs with 5 buttons with indicating	6 480 Kč 235,64 €	300020		Filtrační nádoba 627 mm průtok 15,3 m ³ /h. Filtration tank 627 mm max. flowrate 15,3 m ³ /h.	10 900 Kč 396,36 €
123042		Elektrický průtokový snímač D=50 mm Electrical flow sensor D=50 mm	1 390 Kč 50,55 €	300025		Filtrační nádoba 703 mm průtok max. 19,2 m ³ /h. Filtration tank 703 mm max. flowrate 19,2 m ³ /h.	16 600 Kč 603,64 €
123043		Elektrický průtokový snímač D=63 mm Electrical flow sensor D=63 mm	1 460 Kč 53,09 €	300061		Kompletní písková filtrace s čerpadem průtok max. 11,1 m ³ /h. Complete sand filtration unit with pump max. flowrate 11,1 m ³ /h.	12 950 Kč 470,91 €
123056		Nerezové spínací tlačítko zelené LED prstencové podsvícení, 5A/250V Stainless steel momentary switch green LED ring illuminated, 5A/250V	560 Kč 20,36 €	300062		Kompletní písková filtrace s čerpadem průtok max. 15,6 m ³ /h. Complete sand filtration unit with pump max. flowrate 15,6 m ³ /h.	15 700 Kč 570,91 €
123062		Nerezové piezoelektrické spínací tlačítko ploché modré prstencové podsvícení LED 1A/12 V Stainless steel piezoelectric momentary switch flat blue luminated ring, LED 1A/12V	990 Kč 36 €	300170		Filtrační nádoba 527 mm průtok max. 10,80 m ³ /h. Filtration tank 527 mm max. flowrate 10,80 m ³ /h.	7 400 Kč 269,09 €
214078		Lepidlo PeViCol Glue PeViCol	613 Kč 22,29 €	300175		Filtrační nádoba 627 mm průtok max. 15,30 m ³ /h. Filtration tank 627 mm max. flowrate 15,30 m ³ /h.	10 400 Kč 378,18 €

ČERPADLA

s předfiltrem typ masážní

Použití: pro bazény a hydromasážní systémy jako masážní čerpadlo
napojení pro výtlač a sání 50 mm součástí

PUMPS

with pre-filter massage

Use: suitable for pools and hydromassage systems as massage pump
inlet/outlet connection 50 mm included

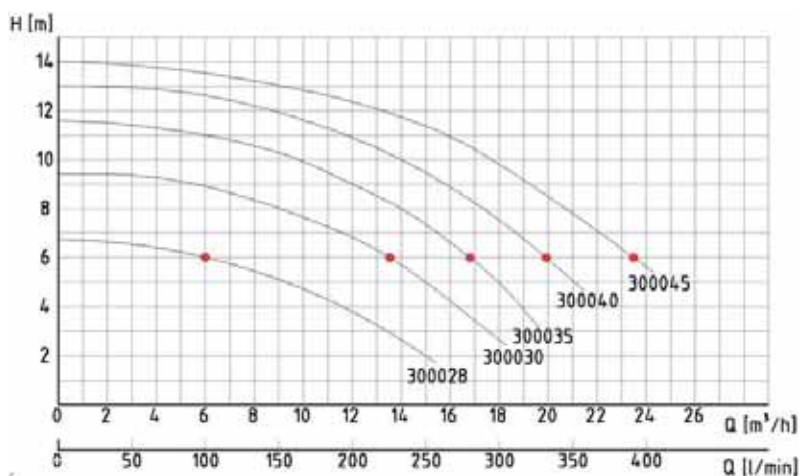

Charakteristika čerpadel/Pump curve

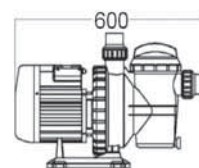

3000xx



Čerpadlo s předfiltrem masážní/Pumps with pre-filter massage

Kód/Code	Název/Name	Popis/Description	Související produkty/Related products	Kč/EUR
1 300028	Čerpadlo s předfiltrem Pump with pre-filter	510 W, 220 V/50 Hz, Qmax.260 l/min., Hmax. 6,8 m	300010, 300160, 120032, 214078, 234083, 123062, 120010, 123042	4 900 Kč 178,18 €
2 300030	Čerpadlo s předfiltrem Pump with pre-filter	750 W, 220 V/50 Hz, Qmax. 300 l/min., Hmax 9,5 m	300015, 300165, 300020, 300170, 120032, 214078, 234083, 123062, 120010, 123042	5 200 Kč 189,09 €
3 300035	Čerpadlo s předfiltrem Pump with pre-filter	970 W, 220 V/50 Hz, Qmax 325 l/min., Hmax. 11,6 m	300020, 300170, 300025, 300175, 120032, 214078, 234083, 123062, 120010, 123042	5 700 Kč 207,27 €
4 300040	Čerpadlo s předfiltrem Pump with pre-filter	1300 W, 220 V/50 Hz, Qmax. 360 l/min., Hmax 13 m	300025, 300175, 120032, 214078, 234083, 123062, 120010, 123042	7 700 Kč 280 €
5 300045	Čerpadlo s předfiltrem Pump with pre-filter	1710 W, 220 V/50 Hz, Qmax. 400 l/min., Hmax 14 m	300025, 300175, 120032, 214078, 234083, 123062, 120010, 123042	8 900 Kč 323,64 €

Náhradní díly k čerpadlu/Spare parts for pump

Kód/Code	Název/Name	Související produkty/Related products	Kč/EUR
1 300030-01	Víko čerpadla Transparent lid for pump	300028, 300030, 300035, 300040, 300045	420 Kč 15,27 €
2 300030-02	O kroužek k víku čerpadla O-ring for lid	300028, 300030, 300035, 300040, 300045	146 Kč 5,31 €
3 300030-03	Zátka s O kroužkem Drain Plug with O-ring	300028, 300030, 300035, 300040, 300045	75 Kč 2,73 €
4 300030-04	O kroužek k difuzeru O-ring for difuser	300028, 300030, 300035, 300040, 300045	91 Kč 3,31 €
5 300030-05	Mechanické těsnění (ucpávka) 3/4 3/4" Mechanical seal	300028, 300030, 300035, 300040, 300045	728 Kč 26,47 €
6 300030-06	O kroužek k přírubě O-ring for flange	300028, 300030, 300035, 300040, 300045	144 Kč 5,24 €
7 300030-07	Rozběhový kondenzátor k čerpadlu s předfiltrem 500W Capacitor for pump 500W	300028	338 Kč 12,29 €

Náhradní díly k čerpadlu/Spare parts for pump

Kód/Code	Název/Name	Související produkty/Related products	Kč/EUR
8 300030-08	Rozběhový kondenzátor k čerpadlu s předfiltrem 750W Capacitor for pump 750W	300030	504 Kč 18,33 €
9 300030-09	Rozběhový kondenzátor k čerpadlu s předfiltrem 1000-1500W Capacitor for pump 1000-1500W	300035, 300040	601 Kč 21,85 €
10 300030-10	Rozběhový kondenzátor k čerpadlu s předfiltrem 2000W Capacitor for pump 2000W	300045	1 020 Kč 37,09 €
11 300030-11	O kroužek připojení čerpadla O-ring of pump connection	300028, 300030, 300035, 300040, 300045	107 Kč 3,89 €
12 300030-12	Oběžné kolo k čerpadlu 510W Impeller of pump 510W	300028	360 Kč 13,09 €
13 300030-13	Oběžné kolo k čerpadlu 750W Impeller of pump 750W	300030	402 Kč 14,62 €
14 300030-14	Oběžné kolo k čerpadlu 970W Impeller of pump 970W	300035	455 Kč 16,55 €
15 300030-15	Oběžné kolo k čerpadlu 1300W Impeller of pump 1300W	300040	502 Kč 18,25 €
16 300030-16	Oběžné kolo k čerpadlu 1710W Impeller of pump 1710W	300045	555 Kč 20,18 €

Související produkty/Related products

Kód Code	Foto Photo	Název Name	Kč EUR	Kód Code	Foto Photo	Název Name	Kč EUR
120032		Elektronické ovládání V1TI ovládání 1 výstupu ON/OFF (čerpadlo, kompresor, osvětlení...) Electronic control panel V1TI control of 1 output ON / OFF (pump, blower, light...)	2 210 Kč 80,36 €	300015		Filtrační nádoba 527 mm průtok max. 10,8 m ³ /h Filtration tank 527 mm max. flowrate 10,8 m ³ /h	9 200 Kč 334,55 €
120084		Elektronické ovládání U56T ovládání až 6 výstupů 5 tlačítka s indikací Electronic control panel U56T control of 6 outputs with 5 buttons with indicating	6 480 Kč 235,64 €	300020		Filtrační nádoba 627 mm průtok 15,3 m ³ /h Filtration tank 627 mm max. flowrate 15,3 m ³ /h	10 900 Kč 396,36 €
123042		Elektrický průtokový snímač, D=50 mm, Electrical flow sensor for screening of water in the piping	1 390 Kč 50,55 €	300025		Filtrační nádoba 703 mm průtok max. 19,2 m ³ /h Filtration tank 703 mm max. flowrate 19,2 m ³ /h	16 600 Kč 603,64 €
123062		Nerezové piezoelektrické tlačítko ploché modré prstencové podsvícení LED 1A/12 V, IP68 Stainless steel piezoelectric switch flat blue luminated ring, LED 1A/12V, IP68	990 Kč 36 €	300160		Filtrační nádoba 400 mm průtok max. 6,12 m ³ /h Filtration tank 400 mm max. flowrate 6,12 m ³ /h	6 900 Kč 250,91 €
214078		Lepidlo PeViCol Glue PeViCol	613 Kč 22,29 €	300165		Filtrační nádoba 450 mm průtok max. 7,80 m ³ /h Filtration tank 450 mm max. flowrate 7,80 m ³ /h	7 100 Kč 258,18 €
234083		Flexibilní hadice 50/43 mm, PVC Flexible hose 50/43 mm, PVC	156 Kč 5,67 €	300170		Filtrační nádoba 527 mm průtok max. 10,80 m ³ /h Filtration tank 527 mm max. flowrate 10,80 m ³ /h	7 400 Kč 269,09 €
300010		Filtrační nádoba 450 mm průtok max. 7,8m ³ /h. Filtration tank 450 mm max. flowrate 7,80m ³ /h	7 100 Kč 258,18 €	300175		Filtrační nádoba 627 mm průtok max. 15,30 m ³ /h Filtration tank 627 mm max. flowrate 15,30 m ³ /h	10 400 Kč 378,18 €

ČERPADLA

s předfiltrem cirkulační

Použití: vhodné pro bazény jako cirkulační čerpadlo filtrace napojení pro výtlač a sání 50 mm součástí

PUMPS

with pre-filter circulation

Use: suitable for pools as circulation pump of filtration inlet/outlet connection 50 mm included

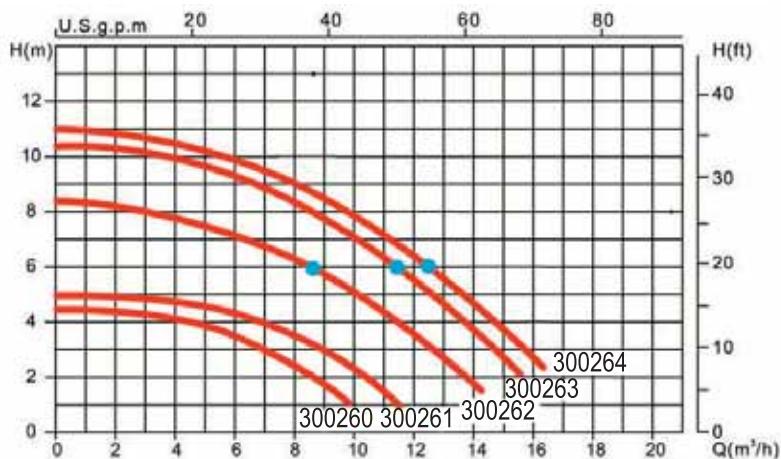

Charakteristika čerpadel/Pump curve

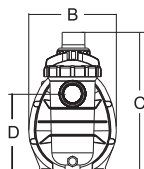
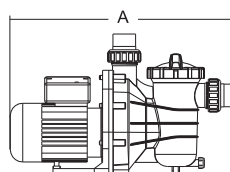

3002xx

A = 507 mm (300260, 300261)
 A = 552 mm (300262, 300263, 300264)
 B = 211 mm
 C = 340 mm

Čerpadlo s předfiltrem cirkulační/Pumps with pre-filter circulation

Kód/Code	Název/Name	Popis/Description	Související produkty/Related products	Kč/EUR
1 300260	Čerpadlo s předfiltrem Pump with pre-filter	280 W, 220 V / 50 Hz, Qmax.=170 l/min., Hmax.= 4,5 m	120010, 120032, 120084, 123031, 123042, 214078, 234083, 300050	3 200 Kč 116,36 €
2 300261	Čerpadlo s předfiltrem Pump with pre-filter	430 W, 220 V / 50 Hz, Qmax.=200 l/min., Hmax.= 5 m	120010, 120032, 120084, 123031, 123042, 214078, 234083, 300055	4 700 Kč 170,91 €
3 300262	Čerpadlo s předfiltrem Pump with pre-filter	550 W, 220 V / 50 Hz, Qmax.=245 l/min., Hmax.= 8,4 m	120010, 120032, 120084, 123031, 123042, 214078, 234083, 300060	4 900 Kč 178,18 €
4 300263	Čerpadlo s předfiltrem Pump with pre-filter	750 W, 220 V / 50 Hz, Qmax.=283 l/min., Hmax.= 10,2 m	120010, 120032, 120084, 123031, 123042, 214078, 234083, 300061	5 100 Kč 185,45 €
5 300264	Čerpadlo s předfiltrem Pump with pre-filter	1000 W, 220 V / 50 Hz, Qmax.=300 l/min., Hmax.= 11m	120010, 120032, 120084, 123031, 123042, 214078, 234083, 300062	5 300 Kč 192,73 €













Náhradní díly k čerpadlu/Spare parts for pump

Kód/Code	Název/Name	Související produkty/Related products	Kč/EUR
1 300260-01	Sada přípojení 1,5" 1,5" Union with nut /O-ring, valve/system/pump	300050, 300055, 300060, 300061, 300062	331 Kč 12,04 €
2 300260-02	Víko čerpadla Transparent lid for pump	300260, 300261, 300262, 300050, 300055, 300060, 300061, 300062	440 Kč 16 €
3 300260-03	O kroužek k víku čerpadla O-ring for lid	300260, 300261, 300262, 300263, 300264, 300050, 300055, 300060, 300061, 300062	93 Kč 3,38 €
4 300260-04	Zátka s O kroužkem Drain Plug with O-ring	300260, 300261, 300062, 300263, 300264, 300050, 300055, 300060, 300061, 300062	41 Kč 1,49 €
5 300260-05	O kroužek k difuzeru O-ring for difuser	300260, 300261, 300262, 300263, 300264, 300050, 300055, 300060, 300061, 300062	29 Kč 1,05 €
6 300260-06	Mechanické těsnění (ucpávka) 1/2" 3/4" Mechanical seal	300260, 300261, 300262, 300050, 300055, 300060, 300061, 300062	568 Kč 20,65 €
7 300260-07	O kroužek k přírubě O-ring for flange	300260, 300261, 300262, 300263, 300264, 300050, 300055, 300060, 300061, 300062	144 Kč 5,24 €

Náhradní díly k čerpadlu/Spare parts for pump

Kód/Code	Název/Name	Související produkty/Related products	Kč/EUR
8	300260-08 Rozběhový kondenzátor k čerpadlu 550 W Capacitor for pump 550 W	300262, 300060	336 Kč 12,22 €
9	300260-09 Rozběhový kondenzátor k čerpadlu 280 W Capacitor for pump for 280 W	300260, 300050	232 Kč 8,44 €
10	300260-10 Rozběhový kondenzátor k čerpadlu 430 W Capacitor for pump for 430 W	300261, 300055	264 Kč 9,6 €
11	300260-11 Oběžné kolo k čerpadlu 280 W Impeller for pump 280 W	300260	345 Kč 12,55 €
12	300260-12 Oběžné kolo k čerpadlu 430 W Impeller of pump 430 W	300261	382 Kč 13,89 €
13	300260-13 Oběžné kolo k čerpadlu 550 W Impeller for pump 550 W	300262	420 Kč 15,27 €
14	300260-14 Oběžné kolo k čerpadlu 750 W Impeller for pump 750 W	300061	468 Kč 17,02 €
15	300260-15 Oběžné kolo k čerpadlu 900 W Impeller for pump 900 W	300062	505 Kč 18,36 €

Související produkty/Related products

Kód Code	Foto Photo	Název Name	Kč EUR	Kód Code	Foto Photo	Název Name	Kč EUR
120010		Pneumatické ovládání V1P 1 funkce ON/OFF Pneumatic control panel V1P 1 function ON/OFF	340 Kč 12,36 €	234083		Flexibilní hadice 50/43 mm, PVC Flexible hose 50/43 mm, PVC	156 Kč 5,67 €
120032		Elektronické ovládání V1TI ovládání 1 výstupu ON/OFF (čerpadlo, kompresor, osvětlení...) Electronic control panel V1TI control of 1 output ON / OFF (pump, blower, light...)	2 210 Kč 80,36 €	300050		Kompletní písková filtrace s čerpadlem, průtok max. 4,32m ³ /h Complete sand filtration unit with pump, max. flowrate 4,32m ³ /h	6 850 Kč 249,09 €
120084		Elektronické ovládání U56T ovládání až 6 výstupů 5 tlačítka s indikací Electronic control panel U56T control of 6 outputs with 5 buttons with indicating	6 480 Kč 235,64 €	300055		Kompletní písková filtrace s čerpadlem, průtok max. 6,48m ³ /h Complete sand filtration unit with pump, max. flowrate 6,48m ³ /h	10 900 Kč 396,36 €
123031		Pneumatické tlačítko vnější průměr 40 mm Pneumatic button external diameter 40 mm	253 Kč 9,2 €	300060		Kompletní písková filtrace s čerpadlem, průtok max. 8,10m ³ /h Complete sand filtration unit with pump, max. flowrate 8,10m ³ /h	11 600 Kč 421,82 €
123042		Elektrický průtokový snímač, D=50 mm, Electrical flow sensor for screening of water in the piping	1 390 Kč 50,55 €	300061		Kompletní písková filtrace s čerpadlem, průtok max. 11,1m ³ /h Complete sand filtration unit with pump, max. flowrate 11,1m ³ /h	12 950 Kč 470,91 €
214078		Lepidlo PeViCol Glue PeViCol	613 Kč 22,29 €	300062		Kompletní písková filtrace s čerpadlem, průtok max. 15,6m ³ /h Complete sand filtration unit with pump, max. flowrate 15,6m ³ /h	15 700 Kč 570,91 €

ČERPADLA

s předfiltrem SuperPower

silné, spolehlivé a velmi výkonné bazénové čerpadlo s předfiltrem SuperPower antikorozi oběžné kolo s hladkým a širokým otvorem, aby se zabránilo ucpání nebo znečištění nerezová hřídel, AISI316 tichý provoz 65dB @ 1m zajištění kroužků bez použití nástrojů snadný servis, úplná demontáž pouze 4 šrouby průměr napojení pro výtlač a sání 50 mm

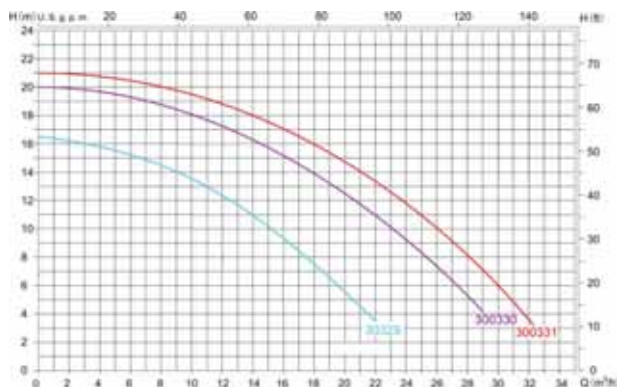

PUMPS

with pre-filter SuperPower

strong, reliable and very performant swimming pool pump with pre-filter SuperPower corrosion proof impeller with smooth and wide opening to prevent clogging or fouling stainless steel shaft AISI316 quiet operation 65dB @ 1m tool-free ring locking, simple maintenance easy service design, only 4 bolts to disassemble completely inlet/outlet connection 50 mm

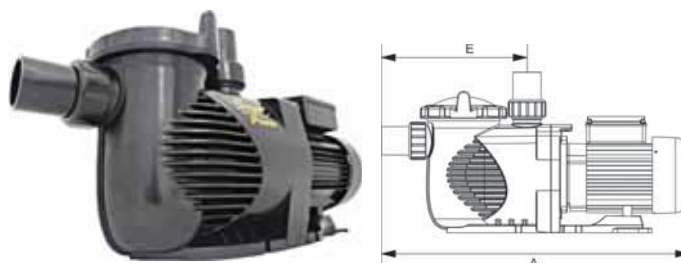

A=652 mm, E=308 mm

Čerpadlo s předfiltrem masážní/Pumps with pre-filter massage

	Kód/Code	Název/Name	Popis/Description	Související produkty/Related products	Kč/EUR
1	300329	Čerpadlo s předfiltrem SuperPower Pump with pre-filter SuperPower	740 W, 220/50 Hz, Qmax. 367 l/min., Hmax. 16,5 m	300165, 300020, 300170, 214078, 234083, 120010, 123042, 123062, 120031	13 310 Kč 484 €
2	300330	Čerpadlo s předfiltrem SuperPower Pump with pre-filter SuperPower	1480 W, 220/50 Hz, Qmax. 483 l/min., Hmax. 20 m	300025, 300175, 300061, 300170, 214078, 234083, 120010, 123042, 123062, 120031	16 580 Kč 602,91 €
3	300331	Čerpadlo s předfiltrem SuperPower Pump with pre-filter SuperPower	2200 W, 220/50 Hz, Qmax. 534 l/min., Hmax. 21 m	300025, 300175, 300062, , 214078, 234083, 120010, 123042, 123062, 120031	17 672 Kč 642,62 €

Související produkty/Related products

Kód Code	Foto Photo	Název Name	Kč EUR	Kód Code	Foto Photo	Název Name	Kč EUR
120010		Pneumatické ovládání V1P 1 funkce Z/V Pneumatic control panel V1P 1 function ON/OFF	340 Kč 12,36 €	300020		Filtrační nádoba 627 mm průtok 15,3 m³/h Filtration tank 627 mm max. flowrate 15,3 m³/h	10 900 Kč 396,36 €
123031		Pneumatické tlačítko vnější průměr 40 mm Pneumatic button external diameter 40 mm	253 Kč 9,2 €	300061		Kompletní písková filtrace s čerpadlem, průtok max. 11,1m³/h. Complete sand filtration unit with pump, max. flowrate 11,1m³/h.	12 950 Kč 470,91 €
123042		Elektrický průtokový snímač D=50 mm Electrical flow sensor D=50 mm	1 390 Kč 50,55 €	300062		Kompletní písková filtrace s čerpadlem, průtok max.15,6m³/h. Complete sand filtration unit with pump, max. flowrate 15,6m³/h.	15 700 Kč 570,91 €
123062		Nerezové piezoelektrické spínací tlačítko ploché, modré prstencové podsvícení LED 1A/12V Stainless steel piezoelectric momentary switch flat blue luminated ring, LED 1A/12V	990 Kč 36 €	300165		Filtrační nádoba 450 mm průtok max. 7,80 m³/h Filtration tank 450 mm max. flowrate 7,80 m³/h	7 100 Kč 258,18 €
214078		Lepidlo PeViCol Glue PeViCol	613 Kč 22,29 €	300170		Filtrační nádoba 527 mm průtok max.10,80 m³/h Filtration tank 527 mm max. flowrate 10,80 m³/h	7 400 Kč 269,09 €
234083		Flexibilní hadice 50/43 mm, PVC Flexible hose 50/43 mm, PVC	156 Kč 5,67 €	300175		Filtrační nádoba 627 mm průtok max.15,30 m³/h. Filtration tank 627 mm max. flowrate 15,30 m³/h.	10 400 Kč 378,18 €

ČERPADLA

Čerpadlo s variabilní rychlostí s volitelnými přednastavenými rychlostmi

jedinečné čerpadlo s variabilní rychlostí s 5 volitelnými přednastavenými rychlostmi (900-3400 ot./min.)
maximální energetická účinnost, prodloužená životnost a tichý provoz

je schopné i těch nejnáročnějších aplikací s vysokým průtokem a vysokým tlakem

je vhodné pro specifické úkony - filtrování ohřívání, čištění, trysky, vodopády atd.

nápojení 63 mm

PUMPS

Variable speed pump with four selectable pre-set speeds

unique variable speed pump with 5 selectable pre-set speeds (900-3400 speed/min.)

delivering the utmost in energy efficiency, extended life time and quiet operation

the pump is capable of the most demanding application with high flow and high pressure all the while delivering the utmost in energy efficiency.

the pump allows specific tasks - filtering, heating cleaning, spa jets, waterfalls etc.

connection 63 mm

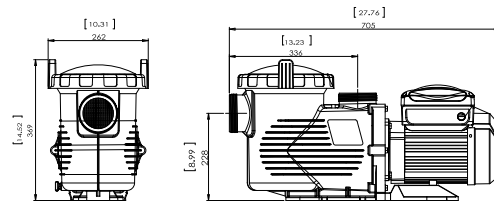
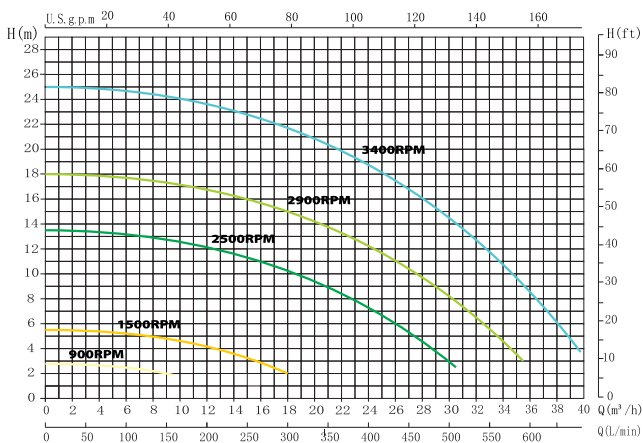
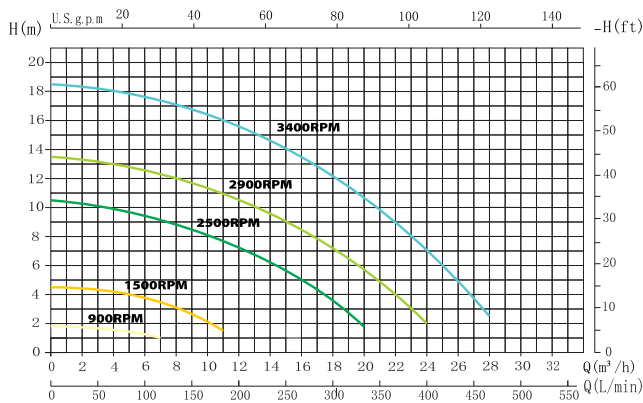

Charakteristika čerpadel/Pump curve

Čerpadlo s variabilní rychlostí /Variable speed pump

Kód/Code	Název/Name	Popis/Description	Související produkty/Related products	Kč/EUR
1 300275	Čerpadlo s variabilní rychlostí s volitelnými přednastavenými rychlostmi Variable speed pump with selectable pre-set speed	1,1 kW, 220-240 V, Q= 14-28 m³/h	300025, 300062, 300175, 300299	33 600 Kč 1 221,82 €
2 300280	Čerpadlo s variabilní rychlostí s volitelnými přednastavenými rychlostmi Variable speed pump with selectable pre-set speed	2,2 kW, 220-240 V, Q= 16-38 m³/h	300025, 300062, 300175, 300299	37 050 Kč 1 347,27 €

Související produkty/Related products

Kód Code	Foto Photo	Název Name	Kč EUR	Kód Code	Foto Photo	Název Name	Kč EUR
300025		Filtrační nádoba 703 mm průtok max. 19,2 m³/h Filtration tank 703 mm max. flowrate 19,2 m³/h	16 600 Kč 603,64 €	300175		Filtrační nádoba 627 mm průtok max. 15,30 m³/h Filtration tank 627 mm max. flowrate 15,30 m³/h	10 400 Kč 378,18 €
300062		Kompletní písková filtrace s čerpadlem, průtok max. 15,6 m³/h Complete sand filtration unit with pump, max. flowrate 15,6 m³/h	15 700 Kč 570,91 €	300299		Vodní chříč délka 600 mm, D=25 mm Water descent length 600 mm, D=25 mm	2 675 Kč 97,27 €

ČERPADLA

Elektromagnetické membránové dávkovací čerpadlo

včetně instalační sady

(spodní a vstříkací ventil, připojovací hadička a trubička)

Materiál hlavy čerpadla PVC

Použití: úprava vody, oleje, vstříkávání chemikálií

(flokulant, chlór apod.), aroma, solného roztoku

materiál: PVC

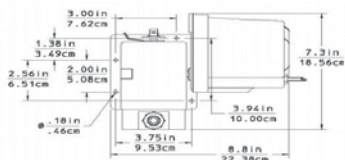

200156

PUMPS

Solenoid dosing membrane pump

including the instalation kit

(bottom and injection valve, tube weight,pipe)

Material of pump head PVC

User for water treatment, oil, injection of chemicals

(flocculant, chlorine etc.), aroma, saline solution

material: PVC

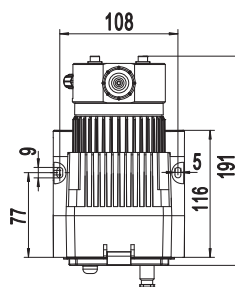
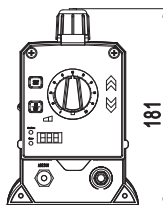

200158



Čerpadlo elektromagnetické membránové/membrane electromagnetic pump

Kód/Code	Název/Name	Popis/Description	Související produkty/Related products	Kč/EUR
1 200156	Elektromagnetické membránové dávkovací čerpadlo Solenoid dosing membrane pump	220 V/50 Hz, Q= 15,77 l/hod., Pmax= 4,2 bar	33451, 120032, 120084, 120087, 123058, 123059, 123060, 123062, 200161	8 170 Kč 297,09 €
2 200158	Elektromagnetické membránové dávkovací čerpadlo Solenoid dosing membrane pump	220 V/50 Hz, Q= 7,6 l/hod., Pmax= 3,4 bar	33451, 120032, 120084, 120087, 123058, 123059, 123060, 123062, 200161	7 770 Kč 282,55 €

Související produkty/Related products

Kód Code	Foto Photo	Název Name	Kč EUR	Kód Code	Foto Photo	Název Name	Kč EUR
33451		Solný roztok 10% z minerální soli z Mrtvého moře Saline solution 10% of mineral salt from Dead sea	890 Kč 32,36 €	123059		Nerezové piezoelektrické tlačítko ploché Stainless steel piezoelectric switch flat IP68	690 Kč 25,09 €
120032		Elektronické ovládání V1TI ovládání 1 výstupu ON/OFF (čerpadlo, kompresor, osvětlení...) Electronic control panel V1TI control of 1 output ON / OFF (pump, blower, light...)	2 210 Kč 80,36 €	123060		Nerezové piezoelektrické tlačítko ploché Stainless steel piezoelectric switch flat IP68	750 Kč 27,27 €
120084		Elektronické ovládání U56T ovládání až 6 výstupů 5 tlačítky s indikací Electronic control panel U56T control of 6 outputs with 5 buttons with indicating	6 480 Kč 235,64 €	123062		Nerezové piezoelektrické tlačítko ploché modré prstencové podsvícení LED 1A/12 V, IP68 Stainless steel piezoelectric switch flat blue luminated ring, LED 1A/12 V, IP68	990 Kč 36 €
120087		Elektronické ovládání U4TSALT ovládání dávkování soli Electronic control panel U4TSALT for the dosage of salt	5 500 Kč 200 €	200161		Rozprašovací tryska, úhel rozstříku 80 stupňů, Q=0,130 l/min. při 5 bar Spray jet angle of spraying 80 degrees, Q = 0.130 liters/min. at 5 bar	4 300 Kč 156,36 €
123058		Nerezové tlačítko červené LED prstencové podsvícení, 5A/250V, IP67 Stainless steel switch red LED ring illuminated, IP67	560 Kč 20,36 €				

ČERPADLA

Peristaltická

POM trubicová spojka, silikonová hadička
připojení PVC hadička 5/3 mm

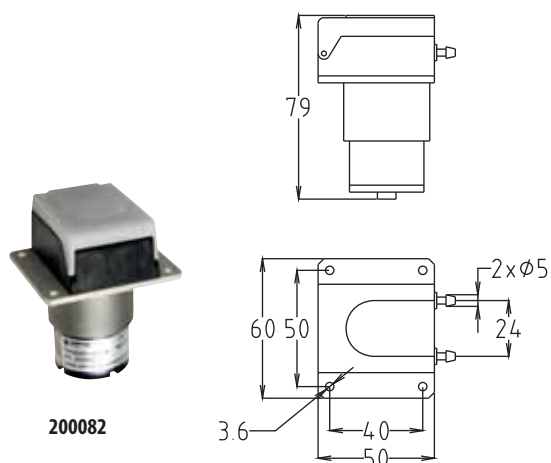

200082

PUMPS

Peristaltic

POM tubing connector, silicone hose
connection PVC hose 5/3 mm



200084

Čerpadla peristaltická/Pumps peristaltic

	Kód/Code	Název/Name	Popis/Description	Související produkty/ Related products	Kč/EUR
1	200082	Peristaltické čerpadlo Peristaltic pump	12 V, Q=28 ml/min.	123200, 200074	1 760 Kč 64 €
2	200084	Peristaltické čerpadlo Peristaltic pump	230 V, Q=28 ml/min.	123200, 200074	3 076 Kč 111,85 €

Související produkty/Related products

Kód Code	Foto Photo	Název Name	Kč EUR	Kód Code	Foto Photo	Název Name	Kč EUR
123200		Transparentní hadice 5/3 mm, PVC Transparent hose 5/3 mm, PVC	11 Kč 0,4 €	200074		Sada náhradních dílů k peristaltickému čerpadlu (hadička, 2 ks trubicové spojky, váleček) Set of spare parts for peristaltic pump (hose, 2 pcs of tubing connector, roller)	285 Kč 10,36 €

KOMPRESORY

Použití:
vhodný pro hydromasážní vany a masážní vzduchové systémy
možnost regulace otáček vstupním napětím
včetně redukce k připojení 32/48 mm
není určen pro nepřetržitý provoz



150180

BLOWERS

Application:
suitable for whirlpool bathtubs and air massage systems
possibility of speed control by input voltage
straight union 32/48 mm included
the blower is not intended for the non-stop operating

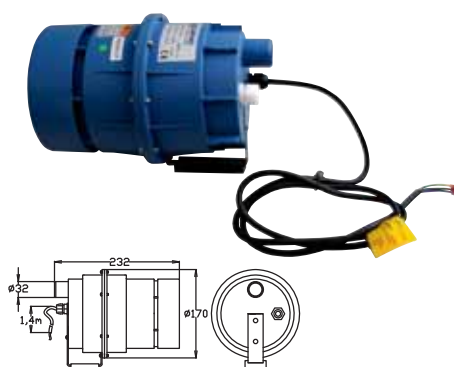

150185

Kompresory/blowers

	Kód/Code	Název/Name	Popis/Description	Související produkty/Related products	Kč/EUR
1	150180	Kompresor SAC 400	400W, Q=1,19m ³ /min., 230 V/50Hz	120010, 123031, 123200, 124070, 124071, 150181, 150182, 150201, 150523, 150620, 150720	2 590 Kč
		Blower SAC 400			94,18 €
2	150180P	Kompresor SAC 400P s pneumatickým spínačem	400W, Q=1,19m ³ /min., 230 V/50Hz	123031, 123200, 124070, 124071, 150181, 150182, 150201, 150523, 150620, 150720	2 870 Kč
		Blower SAC 400P with pneumatic switch			104,36 €
3	150185	Kompresor SAC700-1	700W, Q=2,20 m ³ /min., 230 V/50Hz	120010, 123200, 124070, 124071, 150181, 150182, 150201, 150523, 150620, 150720	3 150 Kč
		Blower SAC 700-1			114,55 €
4	150185P	SAC700-1 s pneumatickým spínačem	700W, Q=2,20 m ³ /min., 230 V/50Hz	123031, 123200, 124070, 124071, 150181, 150182, 150201, 150523, 150620, 150720	3 490 Kč
		Blower SAC 700-1P with pneumatic switch			126,91 €

Související produkty/Related products

Kód Code	Foto Photo	Název Name	Kč EUR	Kód Code	Foto Photo	Název Name	Kč EUR
120010		Pneumatické ovládání V1P 1 funkce Z/V Pneumatic control panel V1P, 1 function ON/OFF	340 Kč 12,36 €	150182		Pneumatické ovládání V1PR, včetně regulace otáček V1R Pneumatic control V1PR incl. speed regulation V1R	1 020 Kč 37,09 €
123031		Pneumatické tlačítko, vnější průměr 40 mm Pneumatic button, external diameter 40 mm	253 Kč 9,2 €	150201		Vzduchová tryska SLIM dno vany max. 29 mm, mosaz/chrom Air jet body with cover thickness of bathtub bottom max. 29 mm , brass/chrome	436 Kč 15,85 €
123200		Transparentní hadice Transparent hose 5/3 mm, PVC	11 Kč 0,4 €	150523		Zpětný ventil 32 mm, do distributoru vzduchu Check-valve 32 mm, for air distributor	156 Kč 5,67 €
124070		Topné těleso pro ohřev vzduchu Heating unit for air heating 230 V/ 50 Hz, 325 W, Qmin. 1,3 m ³ /min	3 250 Kč 118,18 €	150620		Distributor vzduchu s rychloupínkami Airsystem distributor with fast joints, 32 mm - 6x8 mm	318 Kč 11,56 €
124071		Topné těleso pro ohřev vzduchu Heating unit for air heating 230 V/ 50 Hz 650 W, Qmin. 1,3 m ³ /min.	3 400 Kč 123,64 €	150720		Vzduchová tryska SLIM, délka 64 mm, výška krytky 1 mm, mosaz/chrom Air jet SLIM, length 60 mm, diameter 28 mm, hidgh of escutcheon 1 mm, brass/chrome	265 Kč 9,64 €
150181		Regulátor otáček V1R Speed regulation V1R	680 Kč 24,73 €	150721		Vzduchová tryska SLIM, délka 64 mm, výška krytky 1 mm, nerez Air jet SLIM, length 64 mm, diameter 28 mm, hidgh of escutcheon 1 mm, stainless steel	360 Kč 13,09 €

DMYCHADLA - VÝVĚVY

pro nepřetržitý provoz v přetlakových, podtlakových a kombinovaných aplikacích

Použití:

vhodné pro profesionální použití vyžadující vysoký výkon, spolehlivost a životnost
pro řízení otáček je nutné použít frekvenční měnič
připojení 1 1/4" - 1 1/2"

BLOWERS/AIR PUMPS

for permanent operation in over/under pressure and combined applications

Application:

suitable for professional application demanding high air flow, reliability and lifetime
it is necessary to use an inverter for speed control
connection 1 1/4" - 1 1/2"

Výkonové křivky/Power curves

Model	Číslo křivky výkonu
150120	31
150121	43
150122	44

Charakteristika dmychadel/Blowers curve

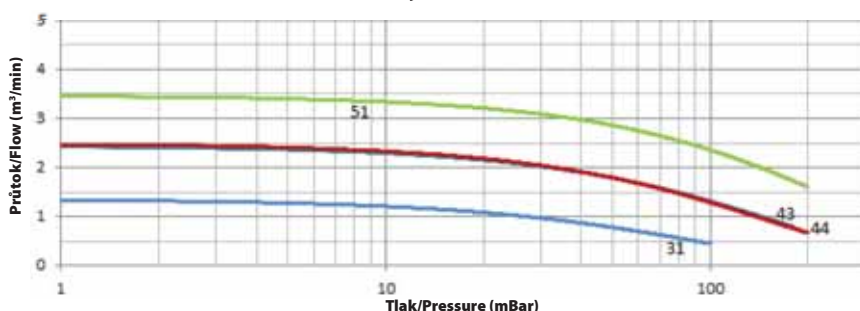

150120

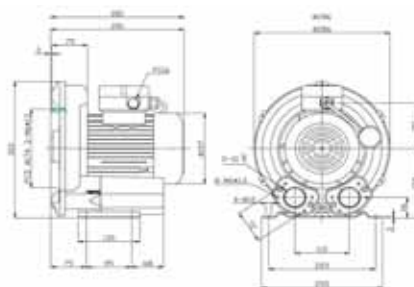

Dmychadla /Blowers

	Kód/Code	Název/Name	Popis/Description	Související produkty/Related products	Kč/EUR
1	150120	Dmychadlo-vývěva Blower/air pump	400 W, Q=22 l/s, 230 V/50 Hz	234072, 234062, 234081, 214078, 150100, 120010, 123011	19170 Kč 697,09 €
2	150121	Dmychadlo-vývěva Blower/air pump	800 W, Q=40 l/s, 230 V/50 Hz	234073, 234063, 234081, 214078, 150100, 120010, 123011	21 840 Kč 794,18 €
3	150122	Dmychadlo-vývěva Blower/air pump	1100 W, Q=40 l/s, 230 V/50 Hz	234073, 234063, 234081, 214078, 150100, 120010, 123011	22 460 Kč 827,63 €
4	150125	Dmychadlo-vývěva Blower/air pump	2200 W, Q=58 l/s, 380 V/50 Hz	234174, 234164, 214078, 234083, 150100, 120010, 123011	36 660 Kč 1 333,09 €

Související produkty/Related products

Kód Code	Foto Photo	Název Name	Kč EUR	Kód Code	Foto Photo	Název Name	Kč EUR
120010		Pneumatické ovládání V1P 1 funkce Z/V Pneumatic control panel V1P 1 function ON/OFF	340 Kč 12,36 €	234072		Přechodka 1 1/4"/ 40mm tloušťka stěny 4 mm, PVC Reducing 1 1/4"/ 40 mm wall thickness 4 mm, PVC	35 Kč 1,27 €
123011		Pneumatické tlačítko vnější průměr 42 mm Pneumatic button external diameter 42 mm	381 Kč 13,85 €	234073		Přechodka 1 1/2"/50 mm tloušťka stěny 5,5 mm Reducing adaptor bushes 1 1/2"/ 50mm wall thickness 5,5 mm	39 Kč 1,42 €
123042		Elektrický průtokový snímač, D=50 mm Electrical flow sensor for screening of water in the piping	1 390 Kč 50,55 €	234081		Flexibilní hadice bílá Flexible hose white 32/26 mm, PVC	91 Kč 3,31 €
150100		Sací PE filtr pro dmychadla 400-1100W s napojením Sucking PE filter for blower/air pumps 400 - 1100W	4 500 Kč 163,64 €	234083		Flexibilní hadice Flexible hose 50/43 mm, PVC, bílá	156 Kč 5,67 €
234062		Redukce krátká Reduction short 40/32 mm PVC	26 Kč 0,95 €	234164		Redukce dlouhá Reduction long 63/50 mm, PVC	26 Kč 0,95 €
234063		Redukce krátká Reduction short 50/32 mm PVC	26 Kč 0,95 €	234174		Přechodka 2"/ 63 mm, tl. stěny 6,4 mm Reducing adaptor bushes 2"/63 mm, wall thickness 6,4 mm	34 Kč 1,24 €

FILTRAČNÍ NÁDOBA S 6-TI CESTNÝM BOČNÍM VENTILEM

6-ti cestný boční ventil

Medium - filtrační písek nebo sklo 0,5-0,8 mm,
propojovací potrubí 1,5" (50 mm)

FILTRATION TANK WITH MULTIPORT 6-WAY SIDE-VALVE

multiport 6-way side-valve

Filtration medium - sand or glass 0,5-0,8 mm,
the connecting pipes 1,5" (50 mm)



300010-300175

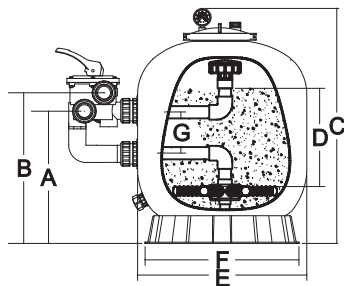

	A (mm)	B (mm)	C (mm)	D (mm)	E (mm)	F (mm)	G (mm)
300010	360	420	730	210	449	390	125
300020	430	490	850	300	627	500	125
300025	450	510	960	330	703	500	125

Filtrační nádoba s 6-ti cestným bočním ventilem/Filtration tank with multiport 6-way side-valve

	Kód/Code	Název/Name	Popis/Description	Související produkty/ Related products	Kč/EUR
1	300010	Filtrační nádoba 449 mm	průtok max. 7,8 m ³ /h., náplň 45 kg	214078, 234083, 300011, 300012, 300201, 300204, 300208, 300209, 300212, 300260	7 100 Kč
		Filtration tank 449 mm	max. flowrate 7,80 m ³ /h., load 45 kg		258,18 €
2	300020	Filtrační nádoba 627 mm	průtok 15,3 m ³ /h., náplň 145 kg	214078, 234083, 300011, 300012, 300030, 300201, 300204, 300208, 300209, 300212	10 900 Kč
		Filtration tank 627 mm	max. flowrate 15,3 m ³ /h., load 145 kg		396,36 €
3	300025	Filtrační nádoba 703 mm	průtok max. 19,2 m ³ /h., náplň 210 kg	214078, 234083, 300011, 300012, 300035, 300201, 300204, 300208, 300209, 300212	16 600 Kč
		Filtration tank 703 mm	max. flowrate 19,2 m ³ /h., load 210 kg		603,64 €

Náhradní díly k filtrační nádobě s 6-ti cestným bočním ventilem /Spare parts for multiport 6-way side-valve

	Kód/Code	Popis/Description	Kč/EUR
1	300013	6-ti cestný boční ventil 1,5" ABS	1 530 Kč
		6-way side-valve 1,5" ABS	55,64 €
2	300013-01	Trubicové koleno 1,5" délka 175 mm	588 Kč
		Elbow tube 1,5"	21,38 €
3	300013-02	Napojení 1,5", k trubicovému kolenu	145 Kč
		Union adaptor 1,5" to elbow tube	5,27 €
4	300013-03	Matice 1,5"	128 Kč
		Nut 1,5"	4,65 €
5	300013-04	O- kroužek k matici 1,5"	58 Kč
		O- ring for 1,5" connector	2,11 €
6	300013-05	Spojovací díl 1,5"	116 Kč
		Union tale 1,5"	4,22 €
7	300013-06	Průhledítko s těsněním	78 Kč
		Sight glass with seal	2,84 €
8	300013-07	Zátka k bočnímu ventilu	63 Kč
		1,5" Sidemount valve plug 1,5"	2,29 €
9	300013-09	O- kroužek k redukovanému šroubení	63 Kč
		O-ring for union adaptor	2,29 €
10	300016	Odvzdušňovací ventil včetně O-kroužku	79 Kč
		Air release valve with O-ring	2,87 €
11	300017	Víko filtrační nádoby transparentní	936 Kč
		Lid of filtration transparent	34,04 €
12	300018	Sada napojení 6-ti cestného bočního ventilu	1 320 Kč
		Set of connection of 6-way side valve	48 €
13	300019	Sada připojení k bočnímu ventilu	330 Kč
		Union set 1,5" to side valve	12 €
14	300052	Plastový manometr boční připojení	185 Kč
		Plastic pressure gauge side conection	6,73 €

Související produkty/Related products							
Kód Code	Foto Photo	Název Name	Kč EUR	Kód Code	Foto Photo	Název Name	Kč EUR
214078		Lepidlo PeViCol Glue PeViCol	613 Kč 22,29 €	300204		AQUASTAR COMFORT 3001 1 1/2" automatický 6-ti cestný ventil s digitálním časovým ovládním AQUASTAR COMFORT 3001 1 1/2" automatic valve with digital time controlled	36 750 Kč 1 336,36 €
234083		Flexibilní hadice 50/43 mm, PVC, bílá Flexible hose 50/43 mm, PVC, bílá	156 Kč 5,67 €	300208		AQUASTAR COMFORT 3001 SAFETY PACK elektronické ovládní 6-ti cestného ventilu (1,5" a 2") - časově řízené AQUASTAR COMFORT 3001 SAFETY PAC electronic control 6-way valve (1,5" and 2") - time controlled	43 902 Kč 1 596,63 €
300011		Filtrační písek křemičitý zrnitost 0,4-0,8 mm Filtration sand size 0,4-0,8 mm	195 Kč 7,09 €	300209		AQUASTAR EASY 4001 1 1/2" automatický 6-ti cestný ventil s digitálním tlakovým ovládním AQUASTAR EASY 4001 1 1/2" automatic valve with digital pressure controlled	33 399 Kč 1 214,51 €
300012		Filtrační sklo velikost 0,5-0,8 mm Filtration glass size 0,5-0,8 mm	1 375 Kč 50 €	300212		AQUASTAR COMFORT 4001 1 1/2" automatický 6-ti cestný ventil s digitálním tlakovým ovládním AQUASTAR COMFORT 4001 1 1/2" automatic valve with digital pressure controlled	36 192 Kč 1 316,07 €
300030		Čerpadlo s předfiltrem 970W, Qmax 325 l/min., Hmax.11,6 m Pump with pre-filter 970W, Qmax. 325 l/min., Hmax 11,6 m	5 200 Kč 189,09 €	300260		Čerpadlo s předfiltrem Pump with pre-filter 280W, Qmax.=170l/min., Hmax.=4,5 m	3 200 Kč 116,36 €
300035		Čerpadlo s předfiltrem 970W, Qmax 325 l/min., Hmax.11,6 m Pump with pre-filter 970W, Qmax. 325 l/min., Hmax 11,6 m	5 700 Kč 207,27 €	300261		Čerpadlo s předfiltrem Pump with pre-filter 430W, Qmax.=200l/min., Hmax.=5 m	4 700 Kč 170,91 €
300202		AQUASTAR EASY 1001 1 1/2" automatický 6-ti cestný ventil s digitálním časovým ovládním AQUASTAR EASY 1001 1 1/2" automatic valve with digital time controlled	27 783 Kč 1 010,29 €				

FILTRAČNÍ NÁDOBA S 6-TI CESTNÝM TOP VENTILEM

6-ti cestný TOP ventil

Medium - filtrační písek nebo sklo 0,5-0,8 mm, požadované propojovací potrubí 1,5" (50 mm)

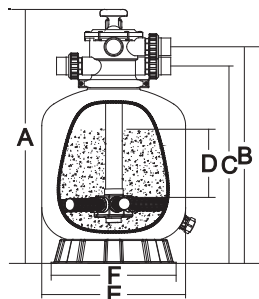

FILTRATION TANK WITH MULTIPORT 6-WAY TOP-VALVE

multiport 6-way TOP valve

Filtration medium - sand or glass 0,5-0,8 mm, required the connecting pipes 1,5" (50 mm)

300160-300175

	A (mm)	B (mm)	C (mm)	D (mm)	E (mm)	F (mm)
300160	757	640	590	175	400	390
300165	814	698	638	210	449	390
300170	845	730	670	235	527	500
300175	950	835	775	300	627	500

Filtrační nádoba s 6-ti cestným TOP ventilem/Filtration tank with multiport 6-way TOP-valve

Kód/Code	Název/Name	Popis/Description	Související produkty/ Related products	Kč/EUR
1	300160	Filtrační nádoba 400 mm Filtration tank 400 mm	300011, 300012, 300260, 300212, 300208, 300204, 300201, 300209	6 900 Kč
				250,91 €
2	300165	Filtrační nádoba 449 mm Filtration tank 449 mm	300011, 300012, 300260, 300212, 300208, 300204, 300201, 300209	7 100 Kč
				258,18 €
3	300170	Filtrační nádoba 527 mm Filtration tank 527 mm	300011, 300012, 300028, 300212, 300261, 300208, 300204, 300201, 300209	7 400 Kč
				269,09 €
4	300175	Filtrační nádoba 627 mm Filtration tank 627 mm	300011, 300012, 300028, 300212, 300028, 300208, 300204, 300201, 300209	10 400 Kč
				378,18 €

Náhradní díly k filtrační nádobě s 6-ti cestným TOP ventilem/Spare parts for filtration tank with multiport 6-way TOP-valve

Kód/Code	Popis/Description	Kč/ EUR	
1	300014	Plastový manometr zadní připojení Plastic pressure gauge bottom connection	185 Kč 6,73 €
	300051	6-ti cestný TOP ventil 1,5" ABS 6-way TOP valve ABS	2 080 Kč 75,64 €
3	300051-01	Připojení 1,5" s průhledítkem včetně O-kroužku Union 1,5" with sight glass O-ring including	376 Kč 13,67 €
	300051-02	Sada připojení 1,5" včetně O-kroužků Union set 1,5" O-ring including	248 Kč 9,02 €

Související produkty/Related products							
Kód Code	Foto Photo	Název Name	Kč EUR	Kód Code	Foto Photo	Název Name	Kč EUR
214078		Lepidlo PeViCol Glue PeViCol	613 Kč 22,29 €	300204		AQUASTAR COMFORT 3001 1 1/2" automatický 6-ti cestný ventil s digitálním časovým ovládním AQUASTAR COMFORT 3001 1 1/2" automatic valve with digital time controlled	30 530 Kč 1 110,18 €
234083		Flexibilní hadice 50/43 mm, PVC, bílá Flexible hose 50/43 mm, PVC, bílá	156 Kč 5,67 €	300208		AQUASTAR COMFORT 3001 SAFETY PACK elektronické ovládní 6-ti cestného ventilu (1,5" a 2") - časově řízené AQUASTAR COMFORT 3001 SAFETY PAC electronic control 6-way valve (1,5" and 2") - time controlled	33 540 Kč 1 219,64 €
300011		Filtrační písek křemičitý zrnitost 0,4-0,8 mm Filtration sand size 0,4-0,8 mm	195 Kč 7,09 €	300209		AQUASTAR EASY 4001 1 1/2" automatický 6-ti cestný ventil s digitálním tlakovým ovládním AQUASTAR EASY 4001 1 1/2" automatic valve with digital pressure controlled	28 430 Kč 1 033,82 €
300012		Filtrační sklo velikost 0,5-0,8 mm Filtration glass size 0,5-0,8 mm	1 375 Kč 50 €	300212		AQUASTAR COMFORT 4001 1 1/2" automatický 6-ti cestný ventil s digitálním tlakovým ovládním AQUASTAR COMFORT 4001 1 1/2" automatic valve with digital pressure controlled	30 135 Kč 1 095,82 €
300028		Čerpadlo s předfiltrem 510W, Qmax.260l/min., Hmax.6,8 m Pump with pre-filter 510W, Qmax.260l/min., Hmax.6,8	4 900 Kč 178,18 €	300260		Čerpadlo s předfiltrem Pump with pre-filter 280W, Qmax.=170l/min., Hmax.=4,5 m	3 200 Kč 116,36 €
300202		AQUASTAR EASY 1001 1 1/2" automatický 6-ti cestný ventil s digitálním časovým ovládním AQUASTAR EASY 1001 1 1/2" automatic valve with digital time controlled	27 783 Kč 1 010,29 €	300261		Čerpadlo s předfiltrem Pump with pre-filter 430W, Qmax.=200l/min., Hmax.=5 m	4 700 Kč 170,91 €

SET FILTRACE S ČERPADLEM

6-ti cestný TOP ventil

Medium - filtrační písek nebo sklo 0,5-0,8 mm,
propojovací potrubí 1,5" (50 mm)



300050-300062

SET OF FILTRATION UNIT WITH PUMP

multiport 6-way TOP valve

Filtration medium - sand or glass 0,5-0,8 mm,
the connecting pipes 1,5" (50 mm)

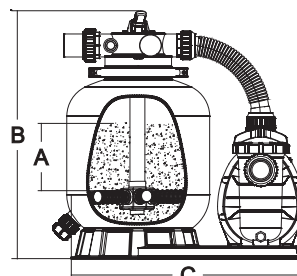
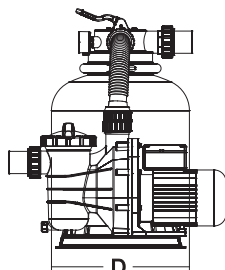

	A (mm)	B (mm)	C (mm)	D (mm)	E (mm)	F (mm)	G (mm)
300010	360	420	730	210	449	390	125
300015	390	450	770	235	527	500	125
300020	430	490	850	300	627	500	125
300025	450	510	960	330	703	500	125

Set filtrace s čerpadlem/Set of filtration unit with pump

	Kód/Code	Název/Name	Popis/Description	Související produkty/ Related products	Kč/EUR
1	300050	Kompletní písková filtrace s čerpadlem Complete sand filtration unit with pump	průtok max. 4,32 m ³ /h., náplň 20 kg max. flowrate 4,32 m ³ /h., load 20 kg	300011, 300012, 300204, 300212, 300208, 300201, 300209, 214078, 234083	6 850 Kč 249,09 €
2	300055	Kompletní písková filtrace s čerpadlem Complete sand filtration unit with pump	průtok max. 6,48 m ³ /h., náplň 35 kg max. flowrate 6,48 m ³ /h., load 35 kg	300011, 300012, 300204, 300212, 300208, 300201, 300209, 214078, 234083	10 900 Kč 396,36 €
3	300060	Kompletní písková filtrace s čerpadlem Complete sand filtration unit with pump	průtok max. 8,10 m ³ /h., náplň 45 kg max. flowrate 8,10 m ³ /h., load 45 kg	300011, 300012, 300204, 300212, 300208, 300201, 300209, 214078, 234083	11 600 Kč 421,82 €
4	300061	Kompletní písková filtrace s čerpadlem Complete sand filtration unit with pump	průtok max. 11,1 m ³ /h., náplň 85 kg max. flowrate 11,1 m ³ /h., load 85 kg	300011, 300012, 300204, 300212, 300208, 300201, 300209, 214078, 234083	12 950 Kč 470,91 €
5	300062	Kompletní písková filtrace s čerpadlem Complete sand filtration unit with pump	průtok max. 15,6 m ³ /h., náplň 145 kg max. flowrate 15,6 m ³ /h., load 145 kg	300011, 300012, 300204, 300212, 300208, 300201, 300209, 214078, 234083	15 700 Kč 570,91 €

Náhradní díly k setu filtrace s čerpadlem/Spare parts for set of filtration unit with pump

	Kód/Code	Popis/Description	Kč/EUR
1	300014	Plastový manometr zadní připojení Plastic pressure gauge bottom connection	185 Kč 6,73 €
2	300051	6-ti cestný TOP ventil 1,5" ABS 6-way TOP valve ABS	2 080 Kč 75,64 €
3	300051-01	Připojení 1,5" s průhledítkem včetně O-kroužku Union 1,5" with sight glass O-ring including	376 Kč 13,67 €
4	300051-02	Sada připojení 1,5" včetně O-kroužků Union set 1,5" O-ring including	248 Kč 9,02 €
5	300051-03	Hadicový adaptér včetně O-kroužku Hose adaptor O-ring including	147 Kč 5,35 €
6	300051-04	Hadicová objímka Sleeve for hose	93 Kč 3,38 €
7	300051-05	Plastová hadice s maticí délka 38 cm Plastic hose with nut length 38 cm	468 Kč 17,02 €
8	300051-06	Plastová hadice s maticí délka 45 cm Plastic hose with nut length 45 cm	546 Kč 19,85 €
9	300051-07	Plastová hadice s maticí délka 48 cm Plastic hose with nut length 48 cm	598 Kč 21,75 €

Související produkty/Related products							
Kód Code	Foto Photo	Název Name	Kč EUR	Kód Code	Foto Photo	Název Name	Kč EUR
214078		Lepidlo PeViCol Glue PeViCol	613 Kč 22,29 €	300204		AQUASTAR COMFORT 3001 1 1/2" automatický 6-ti cestný ventil s digitálním časovým ovládním AQUASTAR COMFORT 3001 1 1/2" automatic valve with digital time controlled	36 750 Kč 1 336,36 €
234083		Flexibilní hadice 50/43 mm, PVC, bílá Flexible hose 50/43 mm, PVC, bílá	156 Kč 5,67 €	300208		AQUASTAR COMFORT 3001 SAFETY PACK elektronické ovládní 6-ti cestného ventilu (1,5" a 2") - časově řízené AQUASTAR COMFORT 3001 SAFETY PAC electronic control 6-way valve (1,5" and 2") - time controlled	43 902 Kč 1 596,63 €
300011		Filtrační písek křemičitý zrnitost 0,4-0,8 mm Filtration sand size 0,4-0,8 mm	195 Kč 7,09 €	300209		AQUASTAR EASY 4001 1 1/2" automatický 6-ti cestný ventil s digitálním tlakovým ovládním AQUASTAR EASY 4001 1 1/2" automatic valve with digital pressure controlled	33 399 Kč 1 214,51 €
300012		Filtrační sklo velikost 0,5-0,8 mm Filtration glass size 0,5-0,8 mm	1 375 Kč 50 €	300212		AQUASTAR COMFORT 4001 1 1/2" automatický 6-ti cestný ventil s digitálním tlakovým ovládáním AQUASTAR COMFORT 4001 1 1/2" automatic valve with digital pressure controlled	36 192 Kč 1 316,07 €
300202		AQUASTAR EASY 1001 1 1/2" automatický 6-ti cestný ventil s digitálním časovým ovládním AQUASTAR EASY 1001 1 1/2" automatic valve with digital time controlled	27 783 Kč 1 010,29 €				

RUČNÍ VÍCECESTNÉ VENTILY

HAND MULTIPORT VALVES



300220
300225

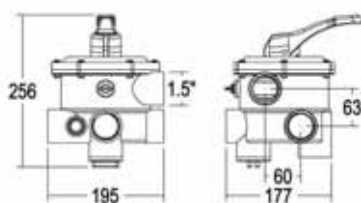

300013

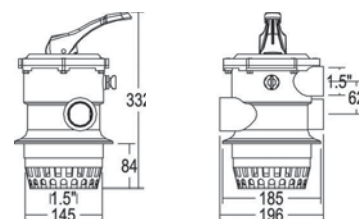

300051

Ruční vícecestné ventily/Hand multiport valves

	Kód/Code	Název/Name	Popis/Description	Související produkty/Related products	Kč/EUR
1	300013	6-ti cestný boční ventil 1,5" 6-way side-valve 1,5"	ABS	300010, 300020, 300025	1 530 Kč 55,64 €
2	300051	6-ti cestný TOP ventil 1,5" 6-way TOP valve	ABS	300050, 300055, 300060, 300061, 300062, 300160, 300165, 300170, 300175	2 080 Kč 75,64 €
3	300220	6-ti cestný ventil 1,5" 6-way valve 1,5"	ABS	300204, 300207, 300212, 300215, 300201, 300217, 300209	1 132 Kč 41,16 €
4	300225	6-ti cestný ventil 2" 6-way valve 2"	ABS	300202, 300205, 300207, 300210, 300215, 300217	2 180 Kč 79,27 €

Související produkty/Related products

Kód Code	Foto Photo	Název Name	Kč EUR	Kód Code	Foto Photo	Název Name	Kč EUR
300010		Filtrační nádoba 450 mm průtok max. 7,8m ³ /h. Filtration tank 450 mm max. flowrate 7,80m ³ /h	7 100 Kč 258,18 €	300050		Kompletní písková filtrace s čerpadlem průtok max.4,32m ³ /h. Complete sand filtration unit with pump max. flowrate 4,32m ³ /h.	6 850 Kč 249,09 €
300020		Filtrační nádoba 627 mm průtok 15,3 m ³ /h. Filtration tank 627 mm max. flowrate 15,3 m ³ /h.	10 900 Kč 396,36 €	300055		Kompletní písková filtrace s čerpadlem průtok max.6,48m ³ /h. Complete sand filtration unit with pump max. flowrate 6,48 m ³ /h.	10 900 Kč 396,36 €
300025		Filtrační nádoba 703 mm průtok max.19,2 m ³ /h. Filtration tank 703 mm max. flowrate 19,2 m ³ /h.	16 600 Kč 603,64 €	300060		Kompletní písková filtrace s čerpadlem průtok max.8,10m ³ /h. Complete sand filtration unit with pump max. flowrate 8,10 m ³ /h.	11 600 Kč 421,82 €

Související produkty/Related products							
Kód Code	Foto Photo	Název Name	Kč EUR	Kód Code	Foto Photo	Název Name	Kč EUR
300061		Kompletní písková filtrace s čerpadlem průtok max. 11,1m ³ /h. Complete sand filtration unit with pump max. flowrate 11,1m ³ /h.	12 950 Kč 470,91 €	300204		AQUASTAR COMFORT 3001 1 1/2" automatický 6-ti cestný ventil s digitálním časovým ovládním AQUASTAR COMFORT 3001	36 750 Kč 1 336,36 €
300062		Kompletní písková filtrace s čerpadlem průtok max. 15,6 m ³ /h. Complete sand filtration unit with pump max. flowrate 15,6m ³ /h.	15 700 Kč 570,91 €	300205		AQUASTAR COMFORT 3001 2" automatický 6-ti cestný ventil s digitálním časovým ovládním AQUASTAR COMFORT 3001	37 779 Kč 1 373,78 €
300160		Filtrační nádoba 400 mm průtok max. 6,12m ³ /h. Filtration tank 400 mm max. flowrate 6,12 m ³ /h.	6 900 Kč 250,91 €	300207		AQUASTAR COMFORT 3001 elektronické ovládní 6-ti cestného ventilu (1,5" a 2")- časově řízené AQUASTAR COMFORT 3001 electronic control of 6-way valve (1,5" and 2") - time controlled	35 310 Kč 1 284 €
300165		Filtrační nádoba 450 mm průtok max. 7,80m ³ /h. Filtration tank 400 mm max. flowrate 7,80 m ³ /h.	7 100 Kč 258,18 €	300209		AQUASTAR EASY 4001 1 1/2" automatický 6-ti cestný ventil s digitálním tlakovým ovládním AQUASTAR EASY 4001	33 399 Kč 1 214,51 €
300170		Filtrační nádoba 527 mm průtok max.10,80m ³ /h. Filtration tank 400 mm max. flowrate 10,80 m ³ /h.	7 400 Kč 269,09 €	300210		AQUASTAR EASY 4001 2" automatický 6-ti cestný ventil s digitálním tlakovým ovládním AQUASTAR EASY 4001	33 663 Kč 1 224,11 €
300175		Filtrační nádoba 627 mm průtok max. 15,30m ³ /h. Filtration tank 400 mm max. flowrate 15,30 m ³ /h.	10 400 Kč 378,18 €	300212		AQUASTAR COMFORT 4001 1 1/2" automatický 6-ti cestný ventil s digitálním tlakovým ovládním AQUASTAR COMFORT 4001	36 192 Kč 1 316,07 €
300202		AQUASTAR EASY 1001 1 1/2" automatický 6-ti cestný ventil s digitálním časovým ovládním AQUASTAR EASY 1001 1 1/2" automatic valve with digital time controlled	27 783 Kč 1 010,29 €	300215		AQUASTAR COMFORT 4001 2" automatický 6-ti cestný ventil s digitálním tlakovým ovládním AQUASTAR COMFORT 4001	37 368 Kč 1 358,84 €
300203		AQUASTAR EASY 1001 2" automatický 6-ti cestný ventil s digitálním časovým ovládním AQUASTAR EASY 1001 2" automatic valve with digital time controlled	30 400 Kč 1 105,45 €	300217		AQUASTAR COMFORT 4001 elektronické ovládní 6-ti cestného ventilu (1,5" a 2") - tlakově řízené AQUASTAR COMFORT 4001 electronic control of 6-way valve (1,5" and 2") - pressure controlled	34 986 Kč 1 272,21 €

AUTOMATICKÉ VÍCECESTNÉ VENTILY AQUASTAR

1 1/2" nebo 2" automatický 6-ti cestný ventil s digitálním časovým nebo tlakových ovládním spojením závitem
kompatibilní pro všechny známé filtrační jednotky
Použití: automatické přepínání požadovaných stavů vícecestného ventilu pískové filtrace.
Zajišťuje vynikající kvalitu díky automatizovanému propírání filtračního media (písek, sklo)
1 1/2" nebo 2" automatický 6-ti cestný ventil s digitálním časovým nebo tlakových ovládním spojením závitem
kompatibilní pro všechny známé filtrační jednotky s bočním ventilem



AUTOMATIC MULTI PORT 6-WAY SIDE-VALVES AQUASTAR

1 1/2" or 2" automatic valve with digital time or pressure controlled thread ends
compatible for all well known filtration units
Use: automatic switching of 6 way valve of sand filtration. Due to automatic cleaning of filtration medium (sand, glass) it maintains perfect water quality
1 1/2" or 2" automatic valve with digital time or pressure controlled thread ends
compatible for all well known filtration units with side valve

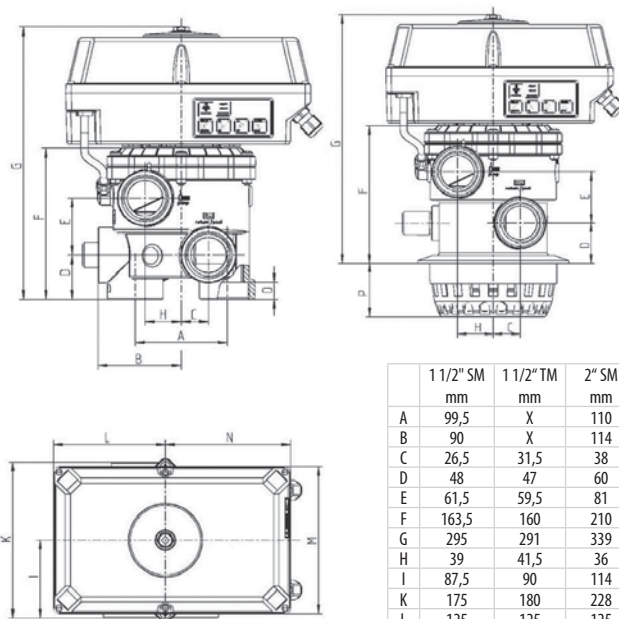

	1 1/2" SM mm	1 1/2" TM mm	2" SM mm
A	99,5	X	110
B	90	X	114
C	26,5	31,5	38
D	48	47	60
E	61,5	59,5	81
F	163,5	160	210
G	295	291	339
H	39	41,5	36
I	87,5	90	114
K	175	180	228
L	125	125	125
M	165	165	165
N	140	140	140
O	18,5	18,5	26
P	X	62,5	X

Automatické vícecestné ventily Aquastar/Automatic multiport valves Aquastar

Kód/Code	Název/Name	Popis/Description	Související produkty/Related products	Kč/EUR	
1	300202	AQUASTAR EASY 1001	1 1/2" automatický 6-ti cestný ventil s digitálním časovým ovládním	300010, 300025, 300050, 300055, 300060, 300061, 300062, 300220	27 783 Kč 1010,29 €
			1 1/2" automatic valve with digital time controlled		
2	300203	AQUASTAR EASY 1001	2" automatický 6-ti cestný ventil s digitálním časovým ovládním	300010, 300020, 300025, 300050, 300055, 300060, 300061, 300062, 300225	30 400 Kč 1 105,45 €
			2" automatic valve with digital time controlled		
3	300204	AQUASTAR COMFORT 3001	1 1/2" automatický 6-ti cestný ventil s digitálním časovým ovládním	300010, 300020, 300025, 300050, 300055, 300060, 300061, 300062, 300220	36 750 Kč 1 336,36 €
			1 1/2" automatic valve with digital time controlled		
4	300205	AQUASTAR COMFORT 3001	2" automatický 6-ti cestný ventil s digitálním časovým ovládním	300010, 300020, 300025, 300050, 300055, 300060, 300061, 300062, 300225	37 779 Kč 1373,78 €
			2" automatic valve with digital time controlled		
5	300207	AQUASTAR COMFORT 3001	elektronické ovládní 6-ti cestného ventilu (1,5" a 2") - časově řízené	300220, 300225	35 310 Kč 1 284 €
6	300208	AQUASTAR COMFORT 3001 SAFETY PACK	elektronické ovládní 6-ti cestného ventilu (1,5" a 2") - časově řízené	300010, 300020, 300025, 300050, 300055, 300060, 300061, 300062	43 902 Kč 1 596,63 €
			elektronické ovládní 6-ti cestného ventilu (1,5" a 2") - časově řízené		
7	300209	AQUASTAR EASY 4001	1 1/2" automatický 6-ti cestný ventil s digitálním tlakovým ovládním	300010, 300020, 300025, 300050, 300055, 300060, 300061, 300062, 300220	33 399 Kč 1 214,51 €
			1 1/2" automatic valve with digital pressure controlled		
8	300210	AQUASTAR EASY 4001	2" automatický 6-ti cestný ventil s digitálním tlakovým ovládním	300010, 300020, 300025, 300050, 300055, 300060, 300061, 300062, 300225	33 663 Kč 1 224,11 €
			2" automatic valve with digital pressure controlled		
9	300212	AQUASTAR COMFORT 4001	1 1/2" automatický 6-ti cestný ventil s digitálním tlakovým ovládním	300010, 300020, 300025, 300050, 300055, 300060, 300061, 300062, 300220	36 192 Kč 1 316,07 €
			1 1/2" automatic valve with digital pressure controlled		
10	300215	AQUASTAR COMFORT 4001	2" automatický 6-ti cestný ventil s digitálním tlakovým ovládním	300010, 300020, 300025, 300050, 300055, 300060, 300061, 300062, 300225	37 368 Kč 1 358,84 €
			2" automatic valve with digital pressure controlled		
11	300217	AQUASTAR COMFORT 4001	elektronické ovládní 6-ti cestného ventilu (1,5" a 2") - tlakově řízené	300220, 300225	34 986 Kč 1 272,21 €
			elektronické ovládní 6-ti cestného ventilu (1,5" a 2") - tlakově řízené		

Související produkty/Related products							
Kód Code	Foto Photo	Název Name	Kč EUR	Kód Code	Foto Photo	Název Name	Kč EUR
300010		Filtrační nádoba 450 mm, průtok max. 7,8m ³ /h. Filtration tank 450 mm, max. flowrate 7,80m ³ /h	7 100 Kč 258,18 €	300060		Kompletní písková filtrace s čerpadlem průtok max.8,10m ³ /h. Complete sand filtration unit with pump max. flowrate 8,10 m ³ /h.	11 600 Kč 421,82 €
300020		Filtrační nádoba 627 mm, průtok 15,3 m ³ /h. Filtration tank 627 mm, max. flowrate 15,3 m ³ /h.	10 900 Kč 396,36 €	300061		Kompletní písková filtrace s čerpadlem průtok max. 11,1m ³ /h. Complete sand filtration unit with pump max. flowrate 11,1m ³ /h.	12 950 Kč 470,91 €
300025		Filtrační nádoba 703 mm, průtok max. 19,2 m ³ /h. Filtration tank 703 mm, max. flowrate 19,2 m ³ /h.	16 600 Kč 603,64 €	300062		Kompletní písková filtrace s čerpadlem průtok max. 15,6 m ³ /h. Complete sand filtration unit with pump max. flowrate 15,6m ³ /h.	15 700 Kč 570,91 €
300050		Kompletní písková filtrace s čerpadlem průtok max.4,32m ³ /h. Complete sand filtration unit with pump max. flowrate 4,32m ³ /h.	6 850 Kč 249,09 €	300220		6-ti cestný ventil 1,5" ABS 6-way valve 1,5" ABS	1 132 Kč 41,16 €
300055		Kompletní písková filtrace s čerpadlem průtok max.6,48m ³ /h. Complete sand filtration unit with pump max. flowrate 6,48 m ³ /h.	10 900 Kč 396,36 €	300225		6-ti cestný ventil 2" ABS 6-way valve 2" ABS	2 180 Kč 79,27 €

DESINFEKCE HYDROMASÁŽNÍCH VAN

DESINFECTION OF BATHTUBS

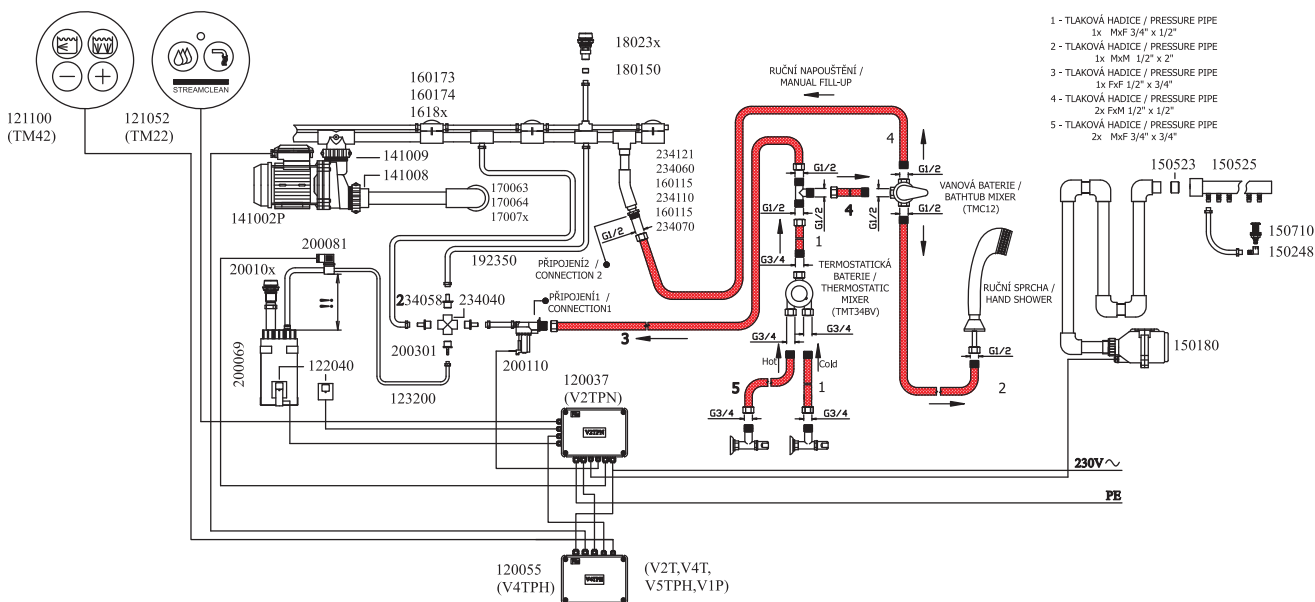
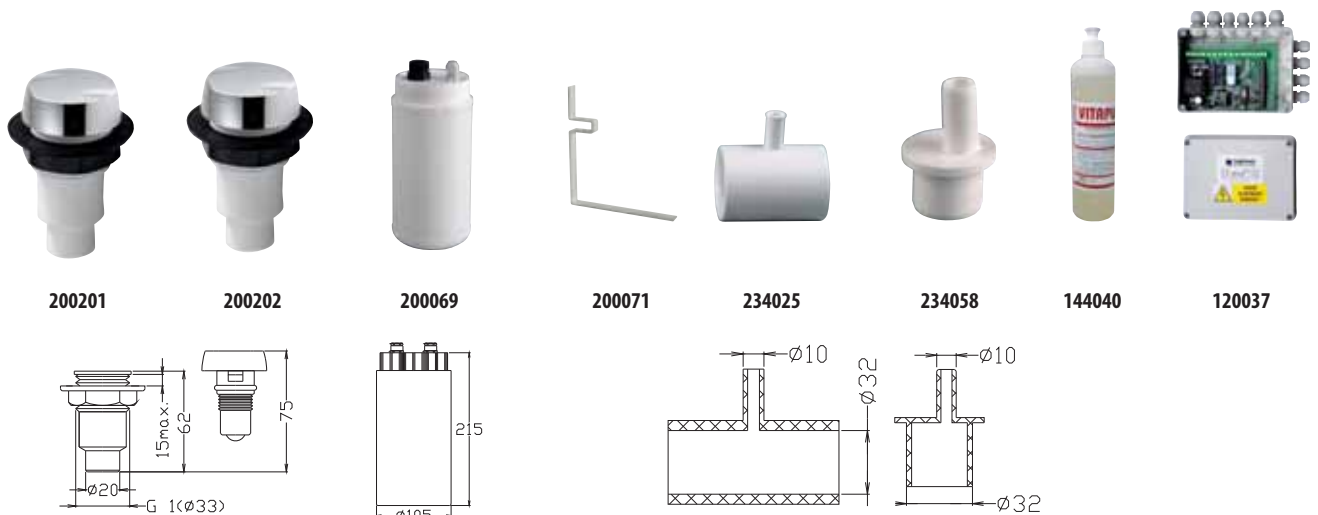

Desinfekce vany/Desinfection of bathtubs				
Kód/Code	Název/Name	Popis/Description	Související produkty/Related products	Kč/EUR
1	120037	Elektronické ovládání V2TPN	ovládání pro desinfekční proplach StreamClean (ON/OFF) a automatické napouštění	5 136 Kč
		Electronic control panel V2TPN	control for disinfecting rinse StreamClean (ON / OFF) and automatic filling	186,76 €
2	144040	Desinfekční látka VITAPUR Disinfectant liquid VITAPUR	650 g	184 Kč 6,69 €
3	200069	Nádržka desinfekce Disinfection tank	1,5 l	166 Kč 6,04 €
4	200071	Držák nádržky desinfekce a hladinového snímače HLS Disinfectant tank and water level sensor holder	ocel-zinek steel-zinc	122040 HLS, 200069 190 Kč 6,91 €
5	200201	Uzávěra plnění desinfekce s laserovým popisem Plug for tank with laser label	ABS / chrom ABS/chrome	180290, 180301, 180311, 160105, 160100, 479 Kč 17,42 €
6	200202	Uzávěra plnění desinfekce s laserovým popisem Plug for tank with laser label	ABS / bílá ABS/white	180290, 180302, 180312, 160105, 160100, 461 Kč 16,76 €
7	200302	Redukce 20/ 4 mm Reduction 20/4 mm	PVC	123200, 234040, 150400, 192350 34 Kč 1,24 €
8	234025	T-kus 32/ 10 mm T-piece 32/10 mm	PVC	192350, 150400, 234058, 234081 141 Kč 5,13 €
9	234058	Redukce 20/ 10 mm Reduction 20/10 mm	PVC	192350, 150400, 234040 88 Kč 3,2 €

Související produkty/Related products							
Kód Code	Foto Photo	Název Name	Kč EUR	Kód Code	Foto Photo	Název Name	Kč EUR
121032		Membránové tlačítko TM13 StreamClean Z/V, LED signalizace Low voltage electronic touch TM13, StreamClean ON/OFF, signal LED	580 Kč 21,09 €	180301		Podložka pod ovladače, rádius Plate for controllers, radius	59 Kč 2,15 €
121052		Membránové tlačítko TM22 Streamclean Z/V, plnění vany Z/V Low voltage electronic touch TM22, Streamclean ON/OFF, watering ON/OFF, LED signalling	620 Kč 22,55 €	180302		Podložka pod ovladače rádius Plate for controllers radius	59 Kč 2,15 €
122040		Kapacitní snímač výšky hladiny HLS1 pro elektronické ovládání Capacitive water level sensor HLS1 for electronic controll	960 Kč 34,91 €	180311		Podložka pod ovladače, hrana Plate for controllers, edge	59 Kč 2,15 €
123200		Transparentní hadice 5/3mm, PVC Transparent hose 5/3 mm, PVC	11 Kč 0,4 €	180312		Podložka pod ovladače hrana Plate for controllers edge	59 Kč 2,15 €
150400		Hadicová spona 12-14 mm, PA Hose clip 12 - 14 mm, PA	7 Kč 0,25 €	192350		Transparentní hadice, 3/8", PVC Transparent hose 3/8", PVC	29 Kč 1,05 €
160100		Hadicová spona 23-25 mm PA Hose clip 23 - 25 mm PA	11 Kč 0,4 €	200110		Napouštěcí elektroventil Filling electro valve 6 VA , 230V	531 Kč 19,31 €
160105		Transparentní hadice 3/4", PVC Transparent hose 3/4", PVC	41 Kč 1,49 €	234040		Kříž 90° / 20 mm, PVC Cross 90° / 20 mm, PVC	75 Kč 2,73 €
180290		Podložka pod ovladače ledvinka, 2 otvory 2-hole plate for controllers, kidney	227 Kč 8,25 €	234081		Flexibilní hadice, 32/26 mm, PVC, bílá Flexible hose 32/26 mm, PVC, white	91 Kč 3,31 €

OZÓN

Ekologický způsob ochrany a desinfekce vody v bazénu pomocí ozónu - přírodního oxidačního činidla

OZON

Ecological way of water protection and disinfection in SPA by the help of ozone - natural cleansing and disinfection substance



200090

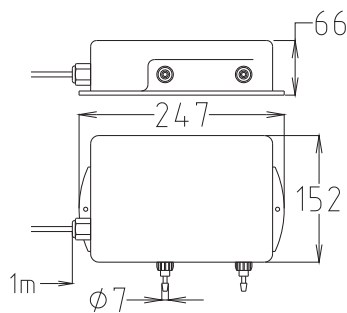

200091

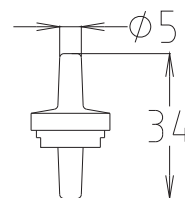

Ozón/Ozon					
	Kód/Code	Název/Name	Popis/Description	Související produkty/Related products	Kč/EUR
1	200090	Ozonový generátor včetně zpětného ventilu	250 mg/hod., 0,08 A, 230 V/50 Hz	200091	2 500 Kč
		Ozone generator including check valve	250 mg/hod., 0,08 A, 230 V/50 Hz		90,91 €
2	200091	Zpětný ventil 5 mm	vstup/výstup	200090	90 Kč
		Check valve 5 mm	in-out		3,27 €

OZONIZAČNÍ KOMPLETY PRO BAZÉNY EXCLUSIVE VČETNĚ DURALOVÉHO RÁMU

Použití: bezchlorová desinfekce vody a rozklad vázaného chloru, pro privátní i veřejné bazény
- voda je průzračně čistá, nezapáchá po chloru, nedrážní oči ani nosní sliznici, nevysušuje pokožku, je vhodná pro alergie i astmatiky, má pozitivní terapeutický účinek

OZONE SETS FOR POOLS EXCLUSIVE INCLUDING DURAL FRAME

Use: chlorine free disinfection of water and bounded chlorine de composition for private and public pools
- brilliantly clear water, no chlorine odor, no irritation of eyes and nasal mucosa, no dried skin, healthy swimming for allergies and asthmatics with positive therapeutic effect



UV pro privátní a veřejné použití s vysokým zatížením / UV for heavy duty private and public use

	Kód/Code	Název/Name	Popis/Description	Kč/EUR
3	200462	Exclusive 2,0	1 kW, 230 V /50 HZ, Q=2 gO3/h., objem soukromého bazénu V=do 200 m ³ , veřejného V= do 100 m ³ , tlak 3 bar, IP40 1 kW, 230 V /50 HZ, Q=2gO3/h., Volume pool private V=up to 200 m ³ , public V= up to 100 m ³ , pressure 3 bar, IP40	168 000 Kč 6 109 €
5	200464	Exclusive 4,0	1,1 kW, 230 V /50 HZ, Q=4gO3/h., objem soukromého bazénu V=do 400 m ³ , veřejného V= do 200 m ³ , tlak 3 bar, IP40 1,1 kW, 230 V /50 HZ, Q=4gO3/h., Volume poolprivate V=up to 400 m ³ , public V= up to 200 m ³ pressure 3 bar, IP40	192 000 Kč 6 982 €

BEZCHLÓROVÁ ÚPRAVA

- pracuje na bázi řízeného uvolňování iontů mědi, stříbra a zinku, které ničí bakterie a řasy
- pracuje v součinnosti s filtrační jednotkou, kde jsou instalovány elektrody uvolňující ionty mědi, stříbra a zinku do přírodního potrubí
- set zahrnuje i kapkový tester pro 120 stanovení mědi
- před uvedením do provozu je nutné bazénovou vodu upravit na tyto hodnoty: pH 6,8-7,4, alkalita 80-120 ppm, Cl 0,3 - 0,1 mg / l

TREATMENT WITHOUT USING CHLORINE

- works on the base of controlled releasing of copper ions, silver and zinc ions which kill germ and alga
- works in coaction with the filtration unit, where electrodes releasing ions of copper, silver and zinc to the inlet pipes are anstalled
- set includes tester for 120 determination of copper
- prior to operation it is necessary to treat the pool water to achieve the bellow-shown values: pH 6,8 - 7,4, alkalita 80 -120 ppm, Cl 0,3-01 mg / l



300420



300425



300430



300422

Bezchlórová úprava/Treatment without using chlorine					
Kód/Code	Název/Name	Popis/Description	Související produkty/Related products	Kč/EUR	
1	300420	BLUE MINI	digitální bezchlórová úprava vody do 25 m ³	300030, 300035, 300040, 300045, 300020, 300025,	8 950 Kč
		BLUE MINI	digital water treatment without chlorine, up to 25 m ³	300060, 300061, 300062, 300170, 300175	325,45 €
2	300422	Sada 2 kusů náhradních elektrod	Cu/Ag	300170, 300175, 300420, 300425, 300430	1 500 Kč
		Set 2 pieces of electrodes	Cu/Ag		54,55 €
3	300425	BLUE MINI pro DIN lištu	digitální bezchlórová úprava vody do 25 m ³	300030, 300040, 300040, 300045, 300020, 300025,	8 950 Kč
		BLUE MINI for DIN ledge	digital water treatment without chlorine, up to 25 m ³	300060, 300061, 300062, 300170, 300175,	325,45 €
4	300430	BLUE GOLD	digitální bezchlórová úprava vody do 150 m ³	300030, 300035, 300040, 300045, 300020, 300025,	1 4950 Kč
		BLUE GOLD	digital water treatment without chlorine, up to 150 m ³	300060, 300061, 300062	543,64 €

Související produkty/Related products							
Kód Code	Foto Photo	Název Name	Kč EUR	Kód Code	Foto Photo	Název Name	Kč EUR
300020		Filtrační nádoba 627 mm průtok 15,3 m ³ /h. Filtration tank 627 mm max. flowrate 15,3 m ³ /h.	10 900 Kč 396,36 €	300060		Kompletní písková filtrace s čerpadlem průtok max. 8,10m ³ /h. Complete sand filtration unit with pump max. flowrate 8,10 m ³ /h.	11 600 Kč 421,82 €
300025		Filtrační nádoba 703 mm průtok max.19,2 m ³ /h. Filtration tank 703 mm max. flowrate 19,2 m ³ /h.	16 600 603,64 €	300061		Kompletní písková filtrace s čerpadlem průtok max. 11,1m ³ /h. Complete sand filtration unit with pump max. flowrate 11,1m ³ /h.	12 950 Kč 470,91 €
300030		Čerpadlo s předfiltrem 750 W, Qmax. 300 l/min., Hmax 9,5 m Pump with pre-filter 750 W, Qmax. 300 l/min., Hmax 9,5 m	5 200 Kč 189,09 €	300062		Kompletní písková filtrace s čerpadlem průtok max.15,6m ³ /h. Complete sand filtration unit with pump max. flowrate 15,6m ³ /h.	15 700 Kč 570,91 €
300035		Čerpadlo s předfiltrem 970 W, Qmax 325 l/min., Hmax. 11,6 m Pump with pre-filter 970 W, Qmax. 325 l/min., Hmax 11,6 m	5 700 Kč 207,27 €	300170		Filtrační nádoba 527 mm průtok max.10,80 m ³ /h. Filtration tank 527 mm max. flowrate 10,80 m ³ /h.	7 400 Kč 269,09 €
300040		Čerpadlo s předfiltrem 1300 W, Qmax.360 l/min., Hmax 13 m Pump with pre-filter 1300 W, Qmax. 360 l/min., Hmax 13 m	7 700 Kč 280 €	300175		Filtrační nádoba 627 mm průtok max.15,30 m ³ /h. Filtration tank 627 mm max. flowrate 15,30 m ³ /h.	10 400 Kč 378,18 €
300045		Čerpadlo s předfiltrem 1710 W, Qmax.400 l/min., Hmax 14 m Pump with pre-filter 1710 W, Qmax. 400 l/min., Hmax 14 m	8 900 Kč 323,64 €				

NÍZKOTLAKÉ UV SYSTÉMY (JEDNOVÝBOJKOVÉ)

Desinfekce vody UV zářením

Použití: desinfekce a úprava vody, pro domácí provoz s prodlouženou životností UV lampy
předpokládaná životnost UV lampy je až 13 000 hodin
pokročilý elektronický zdroj napájení
ukončení životnosti lamp je ohlášeno zvukovým signálem
křemenné pouzdro s 48 W nebo 87 W lampou
displej zobrazující provozní dny lamp
zdroj elektrického balastu v hliníkovém pouzdře



A- Displej elektrického napájení/display of advanced electronic power source

LOW PRESSURE UV SYSTEMS (SINGLE LAMP)

Water disinfection by UV

Use: disinfection and water treatment, for home use, prolonged life time of UV lamp
expected UV lamp lifetime is up to 13 000 hours
advanced electronic power source
the end of lamp life time is announced by an acoustic signal
Quartz sleeve with 48 W or 87 W lamp
days of lamp operation are displayed
power source electronic ballast in aluminum case



- 1 - Komora UV lampy z nerezové oceli AISI 316L s leštěným vnitřním povrchem / AISI 316L stainless steel UV reactor with polished internal surface
- 2 - Křemenné pouzdro / Quartz sleeve
- 3 - Lampa UVL/UVL lamp
- 4 - elektronický ballast/ electronic ballast
- 5- PVC připojení 2"/PVC connection 2"

Nízkotlaké UV systémy (jednovýbojkové) / Low pressure UV systems (single lamp)

Kód/ Code	Název/Name	Popis/Description	Související produkty/ Related products	Kč/EUR
1	200378	Nízkotlaký UV systém jednovýbojkový 48 W, 230 V AC, 2", pitná voda Q _{max} =9,5 m ³ /h, bazén: Q _{max} =13 m ³ /h, objem V _{pmax} =43 m ³ , odpadní voda Q _{max} =1,8 m ³ /h.	200388, 200390, 200392, 200394, 200396, 200397, 200450	12 639 Kč 459,6 €
		Low pressure UV system (single lamp) 48 W, 230V AC, 2", drinking water, Q _{max} =9,5 m ³ /h, pool: Q _{max} =13 m ³ /h, volume V _{pmax} =43m ³ , waste water Q _{max} =1,8m ³ /h.		
2	200379	Nízkotlaký UV systém jednovýbojkový 87 W, 230 V AC, 2", pitná voda Q _{max} =18 m ³ /h, bazén: Q _{max} =24 m ³ /h, objem V _{pmax} =80 m ³ , odpadní voda Q _{max} =3,3 m ³ /h.	200388, 200391, 200393, 300394, 200396, 200397, 200450	13 527 Kč 491,9 €
		Low pressure UV system (single lamp) 87 W, 230 V AC, 2", drinking water Q _{max} =18 m ³ /h, pool: Q _{max} =24 m ³ /h, volume V _{pmax} =80 m ³ , waste water Q _{max} =3,3 m ³ /h.		

NÍZKOTLAKÉ UV SYSTÉMY BEZ STĚRAČE (VÍCEVÝBOJKOVÝ)

Desinfekce vody UV zářením

Použití: desinfekce a úprava vody pro veřejný provoz
 předpokládaná životnost lampy UVL je 13 000 hodin
 ukončení životnosti lamp je ohlášeno zvukovým signálem
 pokročilý elektronický zdroj napájení
 UV systémy se dvěma, třemi nebo čtyřmi lampami 87 W
 displej zobrazující provozní dny lamp
 LED indikace pro každou lampu s časovačem zvlášť



A- Displej elektrického napájení/Display of advanced electronic power source

LOW PRESSURE UV SYSTEMS WITHOUT WIPER (MULTI LAMPS)

Water disinfection by UV

Use: disinfection and water treatment for public use
 expected UVL lamp lifetime is up to 13 000 hours
 the end of lamp life time is announced by an acousticsignal
 advanced electronic power source
 UV systems with 2 to 4 pieces of 87 W lamps
 days of lamp operation are displayed
 LED indicators and operating clock in separate casing



1 - Komora UV lampy z nerezové oceli AISI 316L s leštěným vnitřním povrchem / 316L stainless steel UV reactor with polished internal surface
 2 - Křemenné pouzdro / Quartz sleeve
 3 - Lampa UVL/UVL lamp
 5 - přípojení DN80/ connection DN80

Nízkotlaké UV systémy bez stěrače (vícevýbojkové) / Low pressure UV systems without wiper (multi lamps)

Kód/Code	Název/Name	Popis/Description	Související produkty/Related products	Kč/EUR
1 200380	Nízkotlaký UV system bez stěrače vícevýbojkový	174 W (2x87 W), 230 V AC, DN80, pitná voda Qmax=30 m³/h, bazén: Qmax=40 m³/h, objem Vpmax=160 m³, odpadní voda Qmax=5,5 m³/h.	200388, 200391, 200393, 300394, 200396, 200450	37 500 Kč 1 363,6 €
	Low pressure UV systems without wiper (multi lamps)	174 W (2x87 W), 230 V AC, DN80, drinking water Qmax=30 m³/h, pool: Qmax=40 m³/h, volume Vpmax=160 m³, waste water Qmax=5,5 m³/h.		
2 200381	Nízkotlaký UV system bez stěrače vícevýbojkový	261 W (3x87 W), 230 V AC, DN80, pitná voda Qmax=39 m³/h, bazén: Qmax=52 m³/h, objem Vpmax=240 m³, odpadní voda Qmax=7,1 m³/h.	200388, 200391, 200393, 300394, 200396, 200450	46 000 Kč 1 672,7 €
	Low pressure UV systems without wiper (multi lamps)	261 W (3x87 W), 230 V AC, DN80, drinking water Qmax=39 m³/h, pool: Qmax=52 m³/h, volume Vpmax=240 m³, waste water Qmax=7,1 m³/h.		
3 200382	Nízkotlaký UV system bez stěrače vícevýbojkový	348 W (4x87 W), 230 V AC, DN80, pitná voda Qmax=48 m³/h, bazén: Qmax=64 m³/h, objem Vpmax=320 m³, odpadní voda Qmax=8,7 m³/h.	200388, 200391, 200393, 300394, 200396, 200450	57 600 Kč 2 094,5 €
	Low pressure UV systems without wiper (multi lamps)	348 W (4x87 W), 230 V AC, DN80, drinking water Qmax=48 m³/h, pool: Qmax=64 m³/h, volume Vpmax=320 m³, waste water Qmax=8,7 m³/h.		

NÍZKOTLAKÉ UV SYSTÉMY S RUČNÍM STĚRAČEM (VÍCEVÝBOJKOVÝ)

Desinfekce vody UV zářením

Použití: desinfekce a úprava vody pro veřejný provoz
předpokládaná životnost lampy UVL je 13 000 hodin
pokročilý elektronický zdroj napájení

UV systémy se dvěma, třemi nebo čtyřmi lampami 87 W
 displej zobrazující provozní dny lamp

LED indikátory pro každou lampu s časovačem zvlášť
 ruční stěrač



A- Displej elektrického napájení
display of advanced electronic power source



- 1 - Komora UV lampy z nerezové oceli AISI 316L s leštěným vnitřním povrchem / AISI 316L stainless steel UV reactor with polished internal surface
- 2 - Křemenné pouzdro / Quartz sleeve
- 3 - Lampa UVL/UVL lamp
- 4 - mechanismus stěrače/wiper mechanism
- 5 - madlo stěrače /wiper handle
- 6- připojení DN80/ connection DN80

LOW PRESSURE UV SYSTEMS WITH MANUAL WIPER (MULTI LAMPS)

Water disinfection by UV

Use: disinfection and water treatment for public use
expected UVL lamp lifetime is up to 13 000 hours
advanced electronic power

the end of lamp life time is announced by an acoustic signal
UV systems with 2 to 4 pieces of 87 W lamps

LED indicators, and operating clock in separate casing
manual wiper

Nízkotlaké UV systémy se stěračem (vícevýbojkové) / Low pressure UV systems with wiper (multi lamps)

Kód/Code	Název/Name	Popis/Description	Související produkty/Related products	Kč/EUR
1	200385	Nízkotlaký UV systém s ručním stěračem vícevýbojkový	1174 W (2x87 W), 230 V AC, DN80, pitná voda Qmax=30 m ³ /h, bazén: Qmax=40 m ³ /h, objem Vpmax=160 m ³ , odpadní voda Qmax=5,5 m ³ /h.	200388, 200391, 200393, 300394, 40 400 Kč
		Low pressure UV systems with wiper	174 W (2x87 W), 230 V AC, DN80, drinking water Qmax=30 m ³ /h, pool: Qmax=40 m ³ /h, volume Vpmax=160 m ³ , waste water Qmax=5,5 m ³ /h.	200395, 200396, 1469 €
2	200386	Nízkotlaký UV systém s ručním stěračem vícevýbojkový	261 W (3x87 W), 230 V AC, DN80, pitná voda Qmax=39 m ³ /h, bazén: Qmax=52 m ³ /h, objem Vpmax=240 m ³ , odpadní voda Qmax=7,1 m ³ /h.	200388, 200391, 49 000 Kč
		Low pressure UV systems with wiper	261 W (3x87 W), 230 V AC, DN80, drinking water Qmax=39 m ³ /h, pool: Qmax=52 m ³ /h, volume Vpmax=240 m ³ , waste water Qmax=7,1 m ³ /h.	200395, 200396, 1 781,9 €
3	200387	Nízkotlaký UV systém s ručním stěračem vícevýbojkový	348 W (4x87 W), 230 V AC, DN80, pitná voda Qmax=48 m ³ /h, bazén: Qmax=64 m ³ /h, objem Vpmax=320 m ³ , odpadní voda Qmax=8,7 m ³ /h.	200388, 200391, 60 950 Kč
		Low pressure UV systems with wiper	348 W (4x87 W), 230 V AC, DN80, drinking water Qmax=48 m ³ /h, pool: Qmax=64 m ³ /h, volume Vpmax=320 m ³ , waste water Qmax=8,7 m ³ /h.	200395, 200396, 2 216,4 €

Náhradní díly k UV lampám / Spare parts of UV lamps

Kód/Code	Popis/Description	Související produkty/Related products	Kč/ EUR	
1	200388	Tepelné čidlo	Všechny typy	1 650 Kč
		Temperature sensor	All types	60 €
2	200390	Nízkotlaká lampa 48 W	200378	1 580 Kč
		Low pressure lamp 48 W		57,45 €
3	200391	Nízkotlaká lampa 87 W	200379, 200380, 200381, 200382, 200385, 200386, 200387	2 330 Kč
		Low pressure lamp 87 W		84,73 €
4	200392	Křemenné sklo 48 W	200378	1 500 Kč
		Quartz 48 W		54,55 €
5	200393	Křemenné sklo 87 W	200379, 200380, 200381, 200382, 200385, 200386, 200387	2 080 Kč
		Quartz 48 W		75,64 €
6	200394	O- kroužek sklo	Všechny typy	100 Kč
		O rings wiper (2 pcs)	All types	3,64 €
7	200395	O-kroužky na stěrač (2 ks)	200385, 200386, 200387	66 Kč
		O rings wiper (2 pcs)		2,40 €
8	200396	Stírací kroužek křemenného skla	Všechny typy	560 Kč
		Wiper ring quartz glass	All types	20,36 €
9	200397	Elektronický ballast 48/87	200378, 200379	4 600 Kč
		Low pressure ballast 48/87		167,27 €
10	200450	Čidlo intenzity UV	Všechny typy	14 900 Kč
		UV intensity sensor	All types	541,82 €

STŘEDOTLAKÉ UV SYSTÉMY LD

Desinfekce vody UV záření

Použití: - úprava vody a redukce vázaného chloru pro domácí nebo veřejný provoz s nízkým zatížením (LD)
předpokládaná životnost lampy UVM je až 4000 hodin
magnetický zdroj napájení
LED indikace
bez stěrače



A= LED indikace/ LED indication
B = magnetický zdroj napájení/ magnetic power source

MEDIUM PRESSURE UV SYSTEMS LD

Water disinfection by UV

Use: - water treatment and bounded chlorine reduction for home and public use with light duty (LD)
expected UVM lamp lifetime is up to 4 000 hours
magnetic power source
LED indication
without wiper

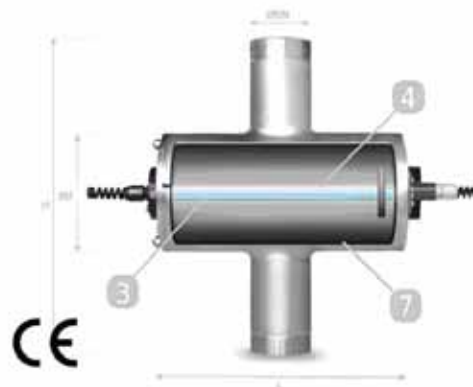

3 - lampa/lamp
4 - křemenné pouzdro/quartz sleeve
7 - komora UV lampy/UV reactor

UV pro veřejné bazény a whirlpools/ UV for public pools and whirlpools

	Kód/Code	Název/Name	Popis/Description	Související produkty/ Related products	Kč/EUR
1	200425	Sředitlaký UV systém LD	0,4 kW, 230 V AC, G2, pitná voda Qmax=9 m ³ /h, bazénová voda Qmax=7,5 m ³ /h, odpadní voda Qmax=2,5 m ³ /h	200450, 200438, 200445	43 500 Kč
		Medium pressure UV systems LD	0,4 kW, 230 V AC, G2, drinking water Qmax=9 m ³ /h, pool water Qmax=7,5 m ³ /h waste water Qmax=2,5 m ³ /h.		1 581,8 €

UV pro soukromé a nízkozátěžové bazény a whirlpools/ UV for home and light duty pools and whirlpools

	Kód/Code	Název/Name	Popis/Description	Související produkty/ Related products	Kč/EUR
1	200246	Sředitlaký UV systém LD	0,4 kW, 230 V AC, G2, bazénová voda Qmax= 15 m ³ /h., objem bazénu 70 m ³	200450, 200438, 200445	43 500 Kč
		Medium pressure UV systems LD	0,4 kW, 230 V AC, G3, pool water Qmax=15 m ³ /h, pool volume 70 m ³		1 581,8 €

STŘEDOTLAKÉ UV SYSTÉMY LDPL

Desinfekce vody UV zářením

Použití: úprava vody a redukce vázaného chloru, pro domácí a veřejný provoz s prodlouženou životností UV lampy (PL) předpokládaná životnost UV lampy je až 12-16 000 hodin pokročilý elektronický zdroj napájení automatická a plynulá regulace zdroje UV displej s LED indikací teplotní senzor automatický nebo ruční stěrač



A³ - Displej s LED indikací / LED indication display

B - Pokročilé elektronické napájení / advanced electronic power source

MEDIUM PRESSURE UV SYSTEMS LDPL

Water disinfection by UV

Use: water treatment and bounded chlorine reduction, home and public use, prolonged life time of UV lamp (PL) expected UV lamp lifetime is up to 12-16 000 hours advanced electronic power source automatic and continuous UV power regulation LED indication display temperature sensor automatic or manual wiper

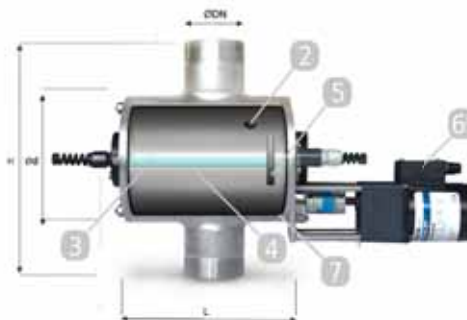

2 - Teplotní senzor / Temperature sensor

3 - UVM Lampa / UVM lamp

4 - Křemenné pouzdro / Quartz sleeve

5 - Stěrač/wiper mechanism

6^a - Automatický pohon stěrače / Automatic wiper

7 - Komora UV lampy z nerezové oceli 316L s leštěným vnitřním povrchem/ 316L stainless steel UV reactor with polished internal surface

UV pro veřejné bazény a whirlpools/UV for public pools and whirlpools

	Kód/Code	Název/Name	Popis/Description	Související produkty/ Related products	Kč/EUR MW AW
1	200400MW	Středotlaký UV system LDPL	0,4 kW, 230 V AC, G2, pitná voda Qmax = 11 m ³ /h, bazénová voda Qmax = 9 m ³ /h, odpadní voda Qmax = 3 m ³ /h	200388, 200438, 200445, 200450	85 600 Kč
		Medium pressure UV systems LDPL	0,4 kW, 230 V AC, G2, drinking water Qmax = 11 m ³ /h, pool water Qmax = 9 m ³ /h waste water Qmax = 3 m ³ /h		3 112,7 €
2	200400AW	Středotlaký UV system LDPL	0,4 kW, 230 V AC, G2, pitná voda Qmax = 11 m ³ /h, bazénová voda Qmax = 9 m ³ /h, odpadní voda Qmax = 3 m ³ /h	200388, 200438, 200445, 200450	116 100 Kč
		Medium pressure UV systems LDPL	0,4 kW, 230 V AC, G2, drinking water Qmax = 11 m ³ /h, pool water Qmax = 9 m ³ /h waste water Qmax = 3 m ³ /h		4 221,8 €
3	200401MW	Středotlaký UV system LDPL	0,4 kW, 230 V AC, G3, pitná voda Qmax=33 m ³ /h, bazénová voda Qmax=27 m ³ /h, odpadní voda Qmax=9 m ³ /h	200388, 200438, 200445, 200450	93 600 Kč
		Medium pressure UV systems LDPL	0,4 kW, 230 V AC, 3", drinking water Qmax = 33 m ³ /h, pool water Qmax = 27 m ³ /h, waste water Qmax = 9 m ³ /h		3 403 €
4	200401AW	Středotlaký UV system LDPL	0,4 kW, 230 V AC, G3, pitná voda Qmax=33 m ³ /h, bazénová voda Qmax=27 m ³ /h, odpadní voda Qmax=9 m ³ /h	200388, 200438, 200445, 200450	143 300 Kč
		Medium pressure UV systems LDPL	0,4 kW, 230 V AC, 3", drinking water Qmax = 33 m ³ /h, pool water Qmax = 27 m ³ /h, waste water Qmax = 9 m ³ /h		5 210,9 €

UV pro soukromé a nízkozátěžové bazény a whirlpools/UV for home and light duty pools and whirlpools

	Kód/Code	Název/Name	Popis/Description	Související produkty/ Related products	Kč/EUR MW AW
1	200402MW	Středotlaký UV system LDPL	0,4 kW, 230 V AC, G2, bazénová voda Qmax = 18 m ³ /h, objem bazénu 90 m ³	200388, 200438, 200445, 200450	85 600 Kč
		Medium pressure UV systems LDPL	0,4 kW, 230 V AC, G2, pool water Qmax = 18 m ³ /h, pool volume 90 m ³		3 112,7 €
2	200402AW	Středotlaký UV system LDPL	0,4 kW, 230 V AC, G2, bazénová voda Qmax = 18 m ³ /h, objem bazénu 90 m ³	200388, 200438, 200445, 200450	116 100 Kč
		Medium pressure UV systems LDPL	0,4 kW, 230 V AC, G2, pool water Qmax = 18 m ³ /h, pool volume 90 m ³		4 221,8 €
3	200403MW	Středotlaký UV system LDPL	0,4 kW, 230 V AC, G3, bazénová voda Qmax = 54 m ³ /h, objem bazénu 250 m ³	200388, 200438, 200445, 200450	93 600 Kč
		Medium pressure UV systems LDPL	0,4 kW, 230 V AC, G3, pool water Qmax = 54 m ³ /h, pool volume 250 m ³		3 403 €
4	200403AW	Středotlaký UV system LDPL	0,4 kW, 230 V AC, G3, bazénová voda Qmax = 54 m ³ /h, objem bazénu 250 m ³	200388, 200438, 200445, 200450	143 300 Kč
		Medium pressure UV systems LDPL	0,4 kW, 230 V AC, G3, pool water Qmax = 54 m ³ /h, pool volume 250 m ³		5 210,9 €

MW-ruční stěrač/manual wiper

AW-automatický stěrač/automatic wiper

STŘEDOTLAKÉ UV SYSTÉMY HD

Desinfekce vody UV zářením

Použití: úprava vody a redukce vázaného chloru pro veřejný provoz s vysokým zatížením (HD)
 předpokládaná životnost lampy UVM je 8-12 000 hodin
 pokročilý magnetický zdroj napájení
 Displej s LED indikací
 teplotní senzor
 ruční stěrač



A³ - Displej s LED indikací /LED indication display
 B - Pokročilý magnetický zdroj napájení /advanced magnetic power source by

MEDIUM PRESSURE UV SYSTEMS HD

Water disinfection by UV

Use: water treatment and bounded chlorine reduction for heavy duty (HD) public use
 expected UVM lamp lifetime is up to 8-12 000 hours
 advanced magnetic power source
 LED indication display
 temperature sensor
 manual Wiper

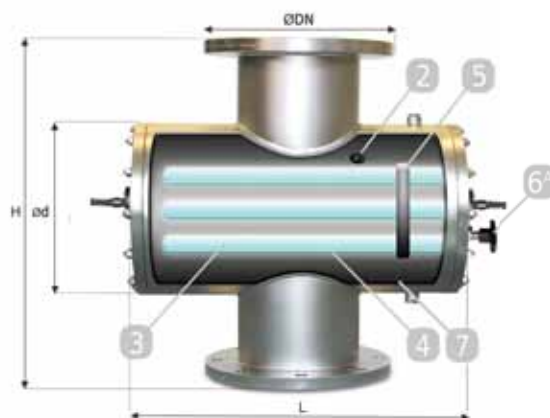

2 - Teplotní senzor/Temperature sensor
 3 - UVM lampa/UVM® lamp
 4 - Křemenné pouzdro /Quartz sleeve
 5 - Pohon stěrače/Wiper mechanism 6 A – Ruční stěrač/Manual wiper
 7 - Komora UV lampy z nerezové oceli 316L s leštěným vnitřním povrchem/
 316L stainless steel UV reactor with polished internal surface

UV pro veřejné použití s vysokým zatížením / UV for heavy duty public use

	Kód/Code	Název/Name	Popis/Description	Související produkty/ Related products	Kč/EUR
1	200430	Středotlaký UV system HD	1,0 kW, 230 V AC, DN80, pitná voda Qmax=27 m ³ /h, bazénová voda Qmax=22 m ³ /h, odpadní voda Qmax=7 m ³ /h.	200388,200439, 200446, 200450	145 500 Kč 5 290,9 €
		Medium pressure UV systems HD	1,0 kW, 230 V AC, DN80, drinking water Qmax=27 m ³ /h, pool water Qmax=22 m ³ /h waste water Qmax=7 m ³ /h		
2	200431	Středotlaký UV system HD	2,0 kW, 230 V AC, DN80, pitná voda Qmax=37 m ³ /h, bazénová voda Qmax=30 m ³ /h, odpadní voda Qmax=9 m ³ /h.	200388,200440, 200447, 200450	155 400 Kč 5 650,9 €
		Medium pressure UV systems HD	2,0 kW, 230 V AC, DN80, drinking water Qmax=37 m ³ /h, pool water Qmax=30 m ³ /h waste water Qmax=9 m ³ /h		
3	200432	Středotlaký UV system HD	1,0 kW, 230 V AC, x DN125, pitná voda Qmax=45 m ³ /h, bazénová voda Qmax=36 m ³ /h, odpadní voda Qmax=11 m ³ /h.	200388,200439, 200446, 200450	213 100 Kč 7 749,- €
		Medium pressure UV systems HD	1,0 kW, 230 V AC, DN125, drinking water Qmax=45 m ³ /h, pool water Qmax=36 m ³ /h waste water Qmax=11 m ³ /h		
4	200433	Středotlaký UV system HD	2,0 kW, 230 V AC, DN125, pitná voda Qmax=90 m ³ /h, bazénová voda Qmax=72 m ³ /h, odpadní voda Qmax=23 m ³ /h.	200388,200440, 200447, 200450	217 200 Kč 7 898,2 €
		Medium pressure UV systems HD	2,0 kW, 230 V AC, DN125, drinking water Qmax=90 m ³ /h, pool water Qmax=72 m ³ /h waste water Qmax=23 m ³ /h		
5	200434	Středotlaký UV system HD	2,0 kW, 230 V AC, DN125, pitná voda Qmax=130 m ³ /h, bazénová voda Qmax=104 m ³ /h, odpadní voda Qmax=33 m ³ /h.	200388,200440, 200447, 200450	222 600 Kč 8 094,5 €
		Medium pressure UV systems HD	2,0 kW, 230 V AC, DN125, drinking water Qmax=130 m ³ /h, pool water Qmax=104 m ³ /h waste water Qmax=33 m ³ /h		

STŘEDOTLAKÉ UV SYSTÉMY HDPLLOC

Desinfekce vody UV zářením

Použití: úprava vody a redukce vázaného chloru, veřejný provoz s vysokým zatížením (HD), prodlouženou životností UV lampy (PL) a sníženými provozními náklady (LOC)
předpokládaná životnost lampy UVM je až 12-16 000 hodin
pokročilý elektronický zdroj napájení pro kontinuální řízení
příkonu dle aktuálního znečištění vody
automatická a plynulá regulace zdroje UV
LCD display
UV senzor
teplotní senzor
ruční nebo automatický stěrač



A²- Textový / Text display

B - Pokročilý magnetický zdroj napájení /Advanced Magnetic Power Source by

MEDIUM PRESSURE UV SYSTEMS HDPLLOC

Water disinfection by UV

Use: water treatment and bounded chlorine reduction, heavy duty (HD) public use, prolonged life time of UV lamp (PL), low operating costs (LOC)
expected UVM lamp lifetime is up to 12-16 000 hours
advanced Electronic power source for continuous power regulation based on the actual contamination of water
automatic and continuous UV power regulation
LCD display
UV sensor
temperature sensor
manual or automatic wiper

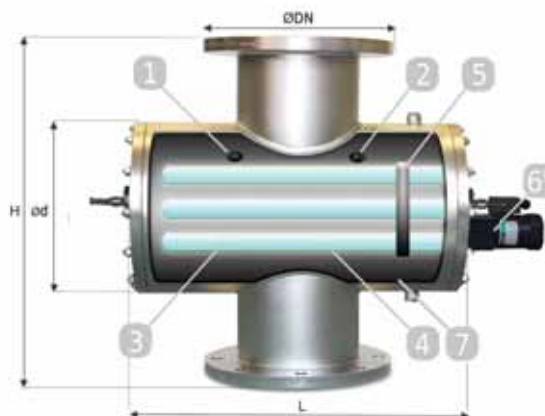

1 - UV sensor

2 - Teplotní senzor/Temperature sensor

3 - UVM lampa/UVM® lamp

4 - Křemenné pouzdro/Quartz sleeve

5 - Pohon stěrače/Wiper mechanism 6 A – Ruční stěrač/Manual wiper

7 - Komora UV lampy z nerezové oceli 316L s leštěným vnitřním povrchem/
316L stainless steel UV reactor with polished internal surface

UV pro veřejné použití s vysokým zatížením / UV for heavy duty public use

	Kód/Code	Název/Name	Popis/Description	Související produkty/ Related products	Kč/EUR MW AW
1	200410MW	Středotlaký UV systém HDPLLOC	1,0 kW, 230 V AC, DN80, pitná voda Q _{max} =27 m ³ /h, bazénová voda Q _{max} =22 m ³ /h, odpadní voda Q _{max} =7 m ³ /h.	200388, 200439, 200446, 200450	283 500 Kč
	200410AW	Medium pressure UV systems HDPLLOC	1,0 kW, 230 V AC, DN80, drinking water Q _{max} =27 m ³ /h, pool water Q _{max} =22 m ³ /h waste water Q _{max} =7 m ³ /h.		10 310 €
2	200411MW	Středotlaký UV systém HDPLLOC	1,0 kW, 230 V AC, DN125, pitná voda Q _{max} =45 m ³ /h, bazénová voda Q _{max} =36 m ³ /h, odpadní voda Q _{max} =11 m ³ /h.	200388, 200439, 200446, 200450	307 500 Kč
	200411AW	Medium pressure UV systems HDPLLOC	1,0 kW, 230 V AC, DN125, drinking water Q _{max} =45 m ³ /h, pool water Q _{max} =36 m ³ /h waste water Q _{max} =11 m ³ /h.		11 181,9 €
3	200412MW	Středotlaký UV systém HDPLLOC	2,0 kW, 230 V AC, DN125, pitná voda Q _{max} =90 m ³ /h, bazénová voda Q _{max} =72 m ³ /h, odpadní voda Q _{max} =23 m ³ /h.	200388, 200440, 200447, 200450	286 600 Kč
	200412AW	Medium pressure UV systems HDPLLOC	2,0 kW, 230 V AC, DN125, drinking water Q _{max} =90 m ³ /h, pool water Q _{max} =72 m ³ /h waste water Q _{max} =23 m ³ /h.		10 421,9 €
4	200413MW	Středotlaký UV systém HDPLLOC	2,0 kW, 230 V AC, DN125, pitná voda Q _{max} =130 m ³ /h, bazénová voda Q _{max} =104 m ³ /h, odpadní voda Q _{max} =33 m ³ /h.	200388, 200440, 200447, 200450	310 500 Kč
	200413AW	Medium pressure UV systems HDPLLOC	2,0 kW, 230 V AC, DN125, drinking water Q _{max} =130 m ³ /h, pool water Q _{max} =104 m ³ /h waste water Q _{max} =33 m ³ /h.		11 290,9 €
5	200414MW	Středotlaký UV systém HDPLLOC	3,0 kW, 230 V AC, DN150, pitná voda Q _{max} =190 m ³ /h, bazénová voda Q _{max} =152 m ³ /h, odpadní voda Q _{max} =48 m ³ /h.	200388, 200441, 200448, 200450	289 600 Kč
	200414AW	Medium pressure UV systems HDPLLOC	3,0 kW, 230 V AC, DN150, drinking water Q _{max} =190 m ³ /h, pool water Q _{max} =152 m ³ /h waste water Q _{max} =48 m ³ /h.		10 530,9 €
6	200415MW	Středotlaký UV systém HDPLLOC	3,0 kW, 230 V AC, DN200, pitná voda Q _{max} =320 m ³ /h, bazénová voda Q _{max} =256 m ³ /h, odpadní voda Q _{max} =80 m ³ /h.	200388, 200441, 200448, 200450	313 800 Kč
	200415AW	Medium pressure UV systems HDPLLOC	3,0 kW, 230 V AC, DN200, drinking water Q _{max} =320 m ³ /h, pool water Q _{max} =256 m ³ /h waste water Q _{max} =80 m ³ /h.		11 410,9 €
7	200416MW	Středotlaký UV systém HDPLLOC	4,0 kW (2x2 kW), 380 V AC, DN250, pitná voda Q _{max} =370 m ³ /h, bazénová voda Q _{max} =296 m ³ /h, odpadní voda Q _{max} =93 m ³ /h.	200388, 200440, 200447, 200450	294 900 Kč
	200416AW	Medium pressure UV systems HDPLLOC	4,0 kW (2x2 kW), 380 V AC, DN250, drinking water Q _{max} =370 m ³ /h, pool water Q _{max} =296 m ³ /h waste water Q _{max} =93 m ³ /h.		10 723,6 €

Kód/Code	Název/Name	Popis/Description	Související produkty/Related products	Kč/EUR MW AW
8	200417MW 200417AW	Středotlaký UV system HDPLLOC Medium pressure UV systems HDPLLOC	6,0 kW (2x3 kW), 380 V AC, DN250, pitná voda Qmax=450 m ³ /h, bazénová voda Qmax=360 m ³ /h, odpadní voda Qmax=113 m ³ /h. 6,0 kW (2x3 kW), 380 V AC, DN250, drinking water Qmax=450 m ³ /h, pool water Qmax=360 m ³ /h waste water Qmax=113 m ³ /h	200388, 200441, 200448, 200450 na dotaz on request na dotaz on request
	9	200418MW 200418AW	Středotlaký UV system HDPLLOC Medium pressure UV systems HDPLLOC	9,0 kW (3x3 kW), 380 V AC, DN250, pitná voda Qmax=600 m ³ /h, bazénová voda Qmax=480 m ³ /h, odpadní voda Qmax=150 m ³ /h. 9,0 kW (3x3 kW), 380 V AC, DN250, drinking water Qmax=600 m ³ /h, pool water Qmax=480 m ³ /h waste water Qmax=150 m ³ /h
10		200419MW 200419AW	Středotlaký UV system HDPLLOC Medium pressure UV systems HDPLLOC	12,0 kW (4x3 kW), 380 V AC, DN300, pitná voda Qmax=800 m ³ /h, bazénová voda Qmax=640 m ³ /h, odpadní voda Qmax=200 m ³ /h. 12,0 kW (4x3 kW), 380 V AC, DN300, drinking water Qmax=800 m ³ /h, pool water Qmax=640 m ³ /h waste water Qmax=200 m ³ /h
	11	200420MW 200420AW	Středotlaký UV system HDPLLOC Medium pressure UV systems HDPLLOC	12,0 kW (4x3 kW), 380 V AC, DN350, pitná voda Qmax=900 m ³ /h, bazénová voda Qmax=720 m ³ /h, odpadní voda Qmax=225 m ³ 12,0 kW (4x3 kW), 380 V AC, DN350, drinking water Qmax=900 m ³ /h, pool water Qmax=720 m ³ /h waste water Qmax=225 m ³ /h
12		200421MW 200421AW	Středotlaký UV system HDPLLOC Medium pressure UV systems HDPLLOC	15,0 kW (5x3 kW), 380 V AC, DN400, pitná voda Qmax=1100 m ³ /h, bazénová voda Qmax=880 m ³ /h, odpadní voda Qmax=275 m ³ /h. 15,0 kW (5x3 kW), 380 V AC, DN400, drinking water Qmax=1100 m ³ /h, pool water Qmax=880 m ³ /h waste water Qmax=275 m ³ /h
	13	200422MW 200422AW	Středotlaký UV system HDPLLOC Medium pressure UV systems HDPLLOC	18,0 kW (6x3 kW), 380 V AC, DN400, pitná voda Qmax=1250 m ³ /h, bazénová voda Qmax=1000 m ³ /h, odpadní voda Qmax=313 m ³ /h. 18,0 kW (6x3 kW), 380 V AC, DN400, drinking water Qmax=1250 m ³ /h, pool water Qmax=1000 m ³ /h waste water Qmax=313 m ³ /h

MW-ruční stěrač/manual wiper

AW-automatický stěrač/automatic wiper

A² Text Display



A³ Display with LED indication



200438, 200439
200440, 200441



200445, 200446
200447, 200448



200450

Náhradní díly k UV lampám / Spare parts of UV lamps

Kód/Code	Popis/Description	Související produkty/Related products	Kč/ EUR
1	200388 Tepelné čidlo Temperature sensor	všechny typy kromě HD manuálním stěračem all types except HD with manual wiper	2 984 Kč 108,51 €
	2	200438 Středotlaká výbojka 0,4 kW Medium pressure lamp 0,4kW	200400, 200401, 200402
3		200439 Středotlaká výbojka 1,0 kW Medium pressure lamp 1,0kW	200410, 200411, 200430, 200432
	4	200440 Středotlaká výbojka 2,0 kW Medium pressure lamp 2,0kW	200412, 200413, 200431, 200433, 200434
5		200441 Středotlaká výbojka 3,0 kW Medium pressure lamp 3,0kW	200414, 200415
	6	200445 Křemenné pouzdro 0,4 kW Quartz sleeve for 0,4kW	200400, 200401, 200402
7		200446 Křemenné pouzdro 1,0 kW Quartz sleeve for 1,0, kW	200410, 200411, 200430, 200431, 200432
	8	200447 Křemenné pouzdro 2,0 kW Quartz sleeve for 2,0, kW	200412, 200413, 200431, 200433, 200434
9		200448 Křemenné pouzdro 3,0 kW Quartz sleeve for 3,0, kW	200414, 200415
	10	200450 UV senzor UV sensor	Všechny typy all types

ÚPRAVA SLANÉ VODY

připojení k potrubí 50 mm

alternativní způsob úpravy bazénové vody pomocí elektrolýzy slané vody se samočisticími titanovými elektrodami elektrolýzou slané vody dochází k uvolňování volného chlóru a k okamžité desinfekci

způsob úpravy vody je bezpečný a respektuje životní prostředí ošetřená voda nezapáchá chemikáliemi, protože systém zabráňuje vzniku chloraminu, který je příčinou nepříjemného zápachu

bazén je dezinfikován automaticky což vylučuje skladování a ruční manipulaci s chemikáliemi

zaručuje křišťálově čistou vodu bez zápachu

slaná voda přináší terapeutické účinky, nedráždí oči a nezpůsobuje vysychání pokožky

voda v bazénu by měla být mírně slaná 3 - 4 g/l.

TREATMENT OF SALT WATER

connection to pipe work 50 mm

salt chlorinator is an alternative means of sanitizing your pool with chlorine using the process of electrolysis

the electrolysis process is achieved by passing the salt water solution through an electrolytic cell which converts sodium chloride (salt) in the water into chlorine gas which, when dissolved in the water become sodium hypochlorite (liquid chlorine)

safe and respecting the environment, this technology brings you your pool is automatically disinfected ,reduction in chlorine storage and handling

clean, safe and crystal-clear water health and well-being

therapeutic, saltwater does not irritate eyes and dry out skin

the water in your pool should be slightly saled 3 - 4 g per liter of water



300230



300230-01

Úprava slané vody/Treatment of salt water

	Kód/Code	Název/Name	Popis/Description	Související produkty/Related products	Kč/EUR
1	300230	Solinátor pro úpravu slané vody v bazénu max. do 75 m ³ Salt cell for treatment of salt water in the pool max. 75 m ³	výroba chlóru 25 g / h production of chlorine 25 g/h.	300170, 300020, 300025, 300175, 300061, 300062	27 800 Kč 1 010,91 €
2	300230-01	Titaniová elektroda Titanium electrode	náhradní elektroda k solinátoru spare electrode for salt cell	300230	19 180 Kč 697,45 €

Související produkty/Related products

Kód Code	Foto Photo	Název Name	Kč EUR	Kód Code	Foto Photo	Název Name	Kč EUR
300020		Filtrační nádoba 627 mm průtok 15,3 m ³ /h. Filtration tank 627 mm max. flowrate 15,3 m ³ /h.	10 900 Kč 396,36 €	300062		Kompletní písková filtrace s čerpadlem, průtok max.15,6m ³ /h. Complete sand filtration unit with pump, max. flowrate 15,6m ³ /h.	15 700 Kč 570,91 €
300025		Filtrační nádoba 703 mm průtok max.19,2 m ³ /h. Filtration tank 703 mm max. flowrate 19,2 m ³ /h.	16 600 Kč 603,64 €	300170		Filtrační nádoba 527 mm průtok max.10,80 m ³ /h. Filtration tank 527 mm max. flowrate 10,80 m ³ /h.	7 400 Kč 269,09 €
300061		Kompletní písková filtrace s čerpadlem průtok max. 11,1m ³ /h. Complete sand filtration unit with pump max. flowrate 11,1m ³ /h.	12 950 Kč 470,91 €	300175		Filtrační nádoba 627 mm průtok max.15,30 m ³ /h. Filtration tank 627 mm max. flowrate 15,30 m ³ /h.	10 400 Kč 378,18 €

SYSTÉMY S AKTIVNÍM KYSLÍKEM – OZÓNEM

Použití: čištění vzduchu a interiérů aktivním kyslíkem -ozonem (Restaurace, hotely, zdravotní zařízení, dopravní prostředky, kancelářské a průmyslové prostory)

ACTIVE OXYGEN – OZONE SYSTEMS

Use: Cleaning of air and interiors by active oxygen -ozone (restaurants, hotels, health facilities, vehicles, (restaurants, hotels, health facilities, vehicles

OZONIZÁTOR AIR OZZY

- Odstraňuje zápach a bakterie
- Odstraňuje plísně a viry
- Neutralizuje zápach cigaret
- časovač



A - Časový spínač/Time switch

OZONIZER AIR OZZY

- Removes odour and bacteria
- Eliminates moulds and viruses
- Neutralize cigarette odour
- Timer



- 1 - Časový spínač /Time switch
- 2 - Víko ventilátoru s uhlíkovým filtrem/Ventilator cover with carbon filter
- 3 - Konektor 12 V pro zásuvku ve vozidle/Connector 12V for vehicle socket
- 4 - AC/DC adapter/AC/DC adapter 230V

Ozonizátor Air Ozzy / Ozonizátor Air Ozzy				
Kód/Code	Název/Name	Popis/Description	Související produkty/Related products	Kč/EUR
1	200452	Ozonizátor Air Ozzy	10 W, 230 V /12 V/50 HZ, max. 0,5 A, vzduch Q=20 m ³ /h.	
		Ozonizer Air Ozzy	10 W, 230 V /12 V/50 HZ, max. 0,5 A, air Q=20 m ³ /h.	
				2 730 Kč 99,27 €

OZONIZÁTOR AIR ULTRA

- Dezinfekce a deodorizace
- odstraňuje zápach
- Eliminuje patogeny a alergeny, bakterie, viry, houby a plísně
- uchovává zeleninu a ovoce



A - Časový spínač/Time switch

OZONIZER AIR ULTRA

- Disinfection and deodorisation
- remove odour
- Eliminate pathogens and allergen bacteria , viruses ,fungi and moulds
- preserve vegetables and fruits



- 1 - Časový spínač /Time switch
- 2 - Ventilátor/Ventilator

Ozonizátor Air Ultra / Ozonizer Air Ultra				
Kód/Code	Název/Name	Popis/Description	Související produkty/Related products	Kč/EUR
1	200453	Ozonizátor Air Ultra	55 W, 230 V /50 HZ, vzduch Q=350 m ³ /h, hmotnost 8 kg	
		Ozonizer Air Ultra	55 W, 230 V/50 HZ, air Q=350 m ³ /h, weight 8 kg	
				14 990 Kč 545,09 €

OZONIZÁTOR AIR

- Dezinfekce a deodorizace
- Odstraňuje zápach
- Eliminuje patogeny a alergeny, bakterie, viry, houby a plísně
- Rozkládá chemické látky
- Rychle zničí zbytkový ozón
- Generátor a ozonový destruktor

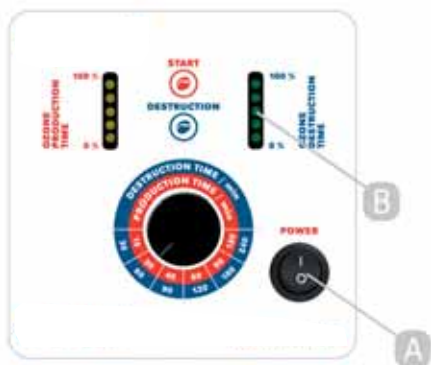

A – Spínač/Switch
B – LED indicator/LED Indicator

OZONIZER AIR

- Disinfection and deodorization
- Remove odour
- Eliminate pathogens and allergens, bacteria, viruses, fungi and moulds
- Decomposes chemical substances
- Save and quick ozone destruction
- Generator and ozone destructor



1 – Časový spínač/time switch
2 – Uhlíkový filtr/ Carbon filter
3 – Ventilátor/Ventilator

Ozonizátor Air / Ozonizer Air

Kód/Code	Název/Name	Popis/Description	Související produkty/Related products	Kč/EUR
1 200454	Ozonizátor Air	75 W, 230 V/50 HZ, vzduch Q=160 m ³ /h, hmotnost 10 kg.		19 990 Kč 726,91 €
	Ozonizer Air	75 W, 230 V/50 HZ, air Q=160 m ³ /h, weight 10 kg		

OZONIZÁTOR AIR INDUSTRIAL

- Dezinfekce a deodorizace
- odstraňuje zápach
- sanace po požáru a povodni
- odstraňuje houby a plísně
- nerezový kryt



A - Displej/Display

OZONIZER AIR INDUSTRIAL

- Disinfection and deodorisation
- Remove odour
- Remediation after fire and floods
- Eliminates moulds and fungus
- stainless steel shell



1 - Displej Display
2 – Uhlíkový filtr/ Carbon filter
3 – Ventilátor/Ventilator
4 – Hlavní vypínač/ Main switch

Ozonizátor Air Industrial / Ozonizer Air Industrial

Kód/Code	Název/Name	Popis/Description	Související produkty/Related products	Kč/EUR
1 200455	Ozonizátor Air Industrial	300 W, 230 V/50 HZ, vzduch Q=350 m ³ /h, hmotnost 35 kg		76 990 Kč 2 799,64 €
	Ozonizer Air Industrial	300 W, 230 V/50 HZ, air Q=350 m ³ /h, weight 35 kg		

DÁVKOVAČ SOLNÉHO ROZTOKU PRO PARNÍ SAUNY SE SOLNOU TERAPIÍ

pro parní sauny se solnou terapií
kontinuální dávkování aroma, solného roztoku, flokulantu, chlóru a jiných chemických látek
nastavitelná dávka 0-100%
materiál PVC
vysoká chemická odolnost a provozní životnost
vhodné i pro rozprašovací mlžné trysky (vysoký výstupní tlak)

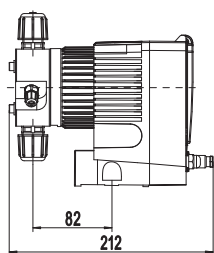
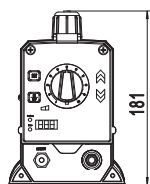

200160



200161



200163

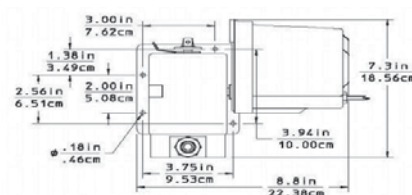

SOLUTION DISPENSER FOR STEAM ROOMS OR STEAM BOXES WITH THE SALT THERAPY

for steam rooms or steam boxes with the salt therapy
continuous dosing of aroma, saline solution, flocculant, chlorine and other chemicals
adjustable dosing volume 0-100%
material PVC
high chemical resistance and lifetime
suitable for spraying fog jets (high output pressure)

Dávkovač solného roztoku/Saline solution

	Kód/Code	Název/Name	Popis/Description	Související produkty/Related products	Kč/EUR
1	200160	Dávkovač solného roztoku Solution dispenser	220 V/50 Hz, Q = 7,6 l/hod. tlak max. 3,4 bar 220 V/50 Hz, Q = 7,6 l/hod. pressure max. 3,4 bar	195210, 195212, 195213, 195214, 33451, 200161	16 000 Kč 581,82 €
2	200163	Dávkovač solného roztoku pro parní sauny se solnou terapií Solution dispenser for steam rooms or steam boxes with the salt therapy	220 V/50 Hz, Q = 15,77 l/hod., tlak 4,2 bar 220 V/50 Hz, Q = 15,77 l/hod., pressure 4,2 bar	195210, 195212, 195213, 195214, 33451, 200161	13 370 Kč 486,18 €

Náhradní díly k dávkovači/Spare parts for dispenser

	Kód/Code	Název/Name	Kč/EUR
1	33153	Flexibilní hadice, FxF 1/2"/ 1/2" nerez Flexible hose, FxF 1/2"/ 1/2" Stainless steel	36 Kč 1,31 €
2	200158	Elektromagnetické membránové dávkovací čerpadlo, Q= 7,6 l/hod., tlak 3,4 bar Solenoid dosing membrane pump, Q= 7,6 l/hod., pressure 3,4 bar	8 170 Kč 297,09 €
4	200161	Rozprašovací mlžná tryska, dutý kužel Spraying fog jet, hollow-cone	5 830 Kč 212 €

Související produkty/Related products

Kód Code	Foto Photo	Název Name	Kč EUR	Kód Code	Foto Photo	Název Name	Kč EUR
33451		Solný roztok 10% z minerální soli z Mrtvého moře Saline solution 10%, of mineral salt from Dead sea	890 Kč 32,36 €	195210		Generátor páry 6 kW, Steam generator 6 kW 220 V/50 Hz	21 080 Kč 766,55 €
120087		Elektronické ovládání U4TSALT Electronic control panel U4TSALT	5500 Kč 200 €	195212		Generátor páry 12 kW, Steam generator 12 kW 220 V/50 Hz	30 600 Kč 1 112,73 €
123062		Nerezové piezoelektrické spínací tlačítko Stainless steel piezoelectric momentary switch	990 Kč 36 €	195213		Generátor páry 15 kW, Steam generator 15 kW 220 V/50 Hz	35 360 Kč 1 285,82 €
123200		Transparentní hadice Transparent hose 5/3 mm, PVC	11 Kč 0,4 €	195214		Generátor páry 18 kW, Steam generator 18 kW 220 V/50 Hz	40 120 Kč 1 458,91 €
195200		Generátor páry 3 kW, Steam generator 3 kW 220 V/50 Hz	12 790 Kč 465,09 €				

DÁVKOVAČ ROZTOKU P2ART S ELEKTRONICKÝM ŘÍZENÍM A ČASOVAČEM S AUTOMATICKÝM DÁVKOVÁNÍM

dávkování peristaltickým čerpadlem 230 V,
velikost dávky 1-58 ml/min.

7- denní elektronický časovač

lze nastavit 17 programů vypnuto/zapnuto na celý den
dobíjecí baterie (záložní zdroj) pro zachování aktuálního času
a programu při výpadku proudu



200152

SOLUTION DISPENSER P2ART WITH ELECTRONIC CONTROL AND TIMER WITH AUTOMATIC DOSING

dosing peristaltic pump 230 V, lot size 1 - 58 ml/min.

7 - days electronic timer

you can program up to 17 groups of ON/OFF times throughout
the day

a battery (rechargeable) is for retaining the current time and the
program setting during timer operating power disconnected

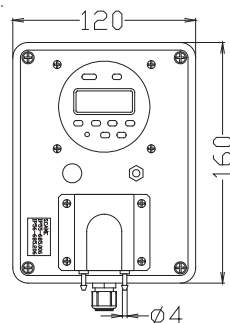

Dávkovač roztoku/Solution dispenser

Kód/Code	Název/Name	Popis/Description	Související produkty/ Related products	Kč/EUR
1 200152	Dávkovač roztoku P2ART s elektronickým řízením a automatickým dávkováním Solution dispenser P2ART with electronic control and automatic dosing	dávkování peristaltickým čerpadlem 230 V, velikost dávky 1 - 58 ml/min. dosing peristaltic pump 230 V, dose 1 - 58 ml/min.	123200, 300402, 300403, 300407, 300410	5 680 Kč 206,55 €

COV VODOTĚSNÝ NASTAVITELNÝ DÁVKOVAČ ROZTOKU

dávkování roztoků peristaltickým čerpadlem 230 V/50 Hz
nastavitelná denní dávka 25-1600 ml, denní cyklus dávkování
po 4 hodinách

IP66

pro automatické dávkování různých chemických látek např. síranu
železitého v čistíčkách odpadních vod, chlóru nebo sanosilu ve
veřejných a masážních bazénech

COV WATERPROOF ADJUSTABLE DOSING OF SOLUTION

dosing peristaltic pump 230 V/50 Hz

adjustable daily dose 25-1600 ml, daily dosing interval
after 4 hours

IP66

for automatic dosing of various chemicals such as ferric sulfate
in wastewater treatment plants, chlorine or SANOSIL in public
and massage pools



200164

Dávkovač roztoku/Solution dispenser

Kód/Code	Název/Name	Popis/Description	Související produkty/ Related products	Kč/EUR
1 200164	COV Vodotěsný nastavitelný dávkovač roztoku Waterproof adjustable dosing of solution	dávkování peristaltickým čerpadlem 230 V/50 Hz, denní dávka 25-1600 ml dosing peristaltic pump 230 V/50 Hz, daily dose 25-1600 ml	300407, 300410	7 080 Kč 257,45 €

Související produkty/Related products

Kód Code	Foto Photo	Název Name	Kč EUR	Kód Code	Foto Photo	Název Name	Kč EUR
300402		pH minus, tekutý bazénový chemický přípravek pro automatické dávkovače, balení 35 l pH minus, liquid chemical product for water treatment systems, package 35 l	1 256 Kč 45,67 €	300407		CHEMOCLOR chlornan sodný tekutý, tekutý chlór vhodný pro automatická dávkovací zařízení, balení 35 l CHEMOCLOR sodium hypochlorite automatic dosing device, package 35 l	1 314 Kč 47,78 €
300403		pH plus, tekutý bazénový chemický přípravek pro automatické dávkovače, balení 35 l pH plus, liquid chemical product for water treatment systems, package 35 l	2 182 Kč 79,35 €	300410		FLOCKFIX SUPER N, vložkovací koncentrát, tekutý bazénový chemický přípravek pro automatické dávkovače, 20 l FLOCKFIX SUPER N, flocculant concentrate, liquid chemical product for water treatment systems, package 20 l	1 909 Kč 69,42 €

DÁVKOVAČ ROZTOKU P2AR S ELEKTRONICKÝM ŘÍZENÍM A AUTOMATICKÝM DÁVKOVÁNÍM

dávkování peristaltickým čerpadlem 230 V, velikost dávky 1-13 ml
interval dávkování min. 10 s, max. 7 min.

Dávkovač lze provozovat v jednom ze 3 režimů dávkování:

- nastavitelná dávka při každém přívodu napětí na vstupní napájecí svorky MAN-1
- nastavitelná dávka při každém stisku tlačítka nebo detekcí přes HLS TIME-1
- nastavitelná dávka v nastavitelném intervalu



200151

SOLUTION DISPENSER P2AR WITH ELECTRONIC CONTROL AND AUTOMATIC DOSING

automatic dosing peristaltic pump 230 V, 1-13 ml dose
interval min. 10 second max. 7 minutes

The solution dispense can be operated in one of three dosing regimens:

- adjustable dose for each power supply to the power input terminals MAN-1
- adjustable dose each time you press the button or detection via HLS TIME-1
- adjustable dose in adjustable intervals

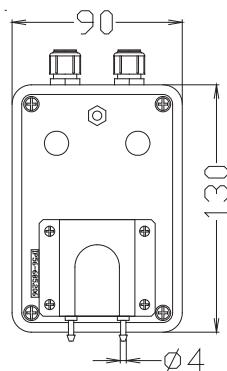

Dávkovač roztoku/Solution dispenser					
	Kód/Code	Název/Name	Popis/Description	Související produkty/Related products	Kč/EUR
1	200151	Dávkovač roztoku P2AR s elektronickým řízením a automatickým dávkováním Solution dispenser with electronic control and automatic dosing	dávkování peristaltickým čerpadlem 230 V, velikost dávky 1-13 ml dosing peristaltic pump 230 V, 1-13 ml dose	195200, 195210, 195212, 195213, 195214, 33451, 123200	6 900 Kč 250,91 €

Související produkty/Related products							
Kód Code	Foto Photo	Název Name	Kč EUR	Kód Code	Foto Photo	Název Name	Kč EUR
33451		Solný roztok 10% z minerální soli z Mrtvého moře Saline solution 10%, of mineral salt from Dead sea	990 Kč 36 €	195212		Generátor páry 12 kW, Steam generator 12 kW 220 V/50 Hz	30 600 Kč 1 112,73 €
123200		Transparentní hadice Transparent hose 5/3mm, PVC	11 Kč 0,4 €	195213		Generátor páry 15 kW, Steam generator 15 kW 220 V/50 Hz	35 360 Kč 1 285,82 €
195200		Generátor páry 3 kW, Steam generator 3 kW 220 V/50 Hz	12 790 Kč 465,09 €	195214		Generátor páry 18 kW, Steam generator 18 kW 220 V/50 Hz	40 120 Kč 1 458,91 €
195210		Generátor páry 6 kW, Steam generator 6 kW 220 V/50 Hz	21 080 Kč 766,55 €				

BAZÉNOVÁ CHEMIE

Chlorová a bezchlorová dezinfekce

Voda je neustále vystavována vlivům životního prostředí. Díky těmto vlivům v bazénu vznikají plísně, bakterie a zárodky řas, které jsou částečně škodlivé a tudíž nežádoucí. K dezinfekci bazénové vody se používá chlóróvá nebo bezchlóróvá dezinfekce.

Do veřejných bazénů je nutné používat chlorovou dezinfekci, použití kyslíkové dezinfekce není povoleno.

Výhody chlóru: maximální dezinfekční účinnost, jednoduchá aplikace, cena.

Nevýhody: vysoká citlivost na teplotu vody

POOL CHEMICALS

Chlorine disinfection and chlorine-free disinfection

Water is continuously exposed to environmental factors. These conditions help produce molds, bacteria and germs of algae. To disinfect the pool water uses chlorine or chlorine-free disinfection. Oxygen disinfection is intended only for private pools and whirlpools. Advantages: not irritating, odorless and is stable even at high temperatures.

Advantages of chlorine: the maximum disinfection efficiency, simple application, price

Disadvantages: high sensitivity to temperature of the water.



Chlorová dezinfekce/Chlorine disinfection				
	Kód/Code	Název/Name	Popis/Description	Kč/EUR
1	300375	Plovák na velké tablety		222 Kč
		Float for big tablets		8,07 €
2	300376	Plovák na malé tablety		94 Kč
		Float for small tablets		3,42 €
3	300387	Multifunkční tablety Maxi pomalu rozpustné, 3 kg	pro dlouhodobé preventivní ošetřování bazénové vody	837 Kč
		Multifunction tablets Maxi (200 g) slowly dissolving, 3 kg	for preventive long-term water treatment	30,44 €
4	300388	Multifunkční tablety Maxi (200 g) pomalu rozpustné, 1 kg	pro dlouhodobé preventivní ošetřování bazénové vody	310 Kč
		Multifunction tablets Maxi (200 g) slowly dissolving, 1 kg	for preventive long-term water treatment	11,27 €
5	300389	Multifunkční tablety Mini (20 g) pomalu rozpustné, 3 kg	pro dlouhodobé preventivní ošetřování bazénové vody	889 Kč
		Multifunction tablets Mini (20 g) slowly dissolving, 3 kg	for preventive long-term water treatment	32,33 €
6	300390	Multifunkční tablety Mini (20 g) pomalu rozpustné, 1 kg	pro dlouhodobé preventivní ošetřování bazénové vody	338 Kč
		Multifunction tablets Mini (20 g) slowly dissolving, 1 kg	for preventive long-term water treatment	12,29 €
7	300393	Chlorový granulát rychlorozpustný, 3 kg	chlorová dezinfekce vhodná pro rychlé chlorování, k likvidaci bakterií	760 Kč
		Granular chlorine fast dissolving, 3 kg	chlorine disinfection for quick water treatment	27,64 €
8	300394	Chlorový granulát rychlorozpustný, 1 kg	chlorová dezinfekce vhodná pro rychlé chlorování, k likvidaci bakterií	269 Kč
		Granular chlorine fast dissolving, 1 kg	chlorine disinfection for quick water treatment	9,78 €
9	300395	Chlor-Super shock 70%, 1 kg	chlorová dezinfekce (k šokovému ošetření bazénové vody)	288 Kč
		Chlorine-Super shock 70 %, 1 kg	to the shock treatment of swimming pool water	10,47 €
10	300407	CHEMOCLOR chloman sodný tekutý 35 kg	tekutý chlór vhodný pro automatická dávkovací zařízení	1314 Kč
		CHEMOCLOR sodium hypochlorite 35 kg	automatic dosing device	47,78 €

Bezchlorová dezinfekce/Chlorine-free disinfection				
	Kód/Code	Název/Name	Popis/Description	Kč/EUR
1	300377	Aktivní kyslík Mini 3 kg (1 tableta 20 g)	k průběžnému ošetření bazénové vody	1540 Kč
		Active oxygen Mini 3 kg (1 tablet 20 g)	to continuous treatment of pool water	56 €
2	300378	Aktivní kyslík Mini 1 kg (1 tableta 20 g)	k průběžnému ošetření bazénové vody	515 Kč
		Active oxygen Mini 1 kg (1 tablet 20 g)	to continuous treatment of pool water	18,73 €
3	300379	Aktivní kyslík rychlorozpustný granulát 3 kg	k šokovému i průběžnému ošetření bazénové vody	1091 Kč
		Active oxygen fast dissolving granular 3 kg	to shock and continuous treatment of pool water	39,67 €
4	300380	Aktivní kyslík rychlorozpustný granulát 1 kg	k šokovému i průběžnému ošetření bazénové vody	395 Kč
		Active oxygen fast dissolving granular 1 kg	to shock and continuous treatment of pool water	14,36 €
5	300384	Kyslíkový aktivátor 3 l	používá se společně s tabletami nebo granulami aktivního kyslíku pro spustění dezinfekční reakce	818 Kč
		Oxygen activator 3 l	must be used in conjunction with tablets or granules of active oxygen	29,75 €
6	300385	Kyslíkový aktivátor 1 l	používá se společně s tabletami nebo granulami aktivního kyslíku pro spustění dezinfekční reakce	277 Kč
		Oxygen activator 1 l	must be used in conjunction with tablets or granules of active oxygen	10,07 €
7	300400	Whirlpool set, granulát	set pro ošetření whirlpoolové vody	1410 Kč
		Whirlpool set, granular	set for right treatment of whirlpool water	51,27 €

Regulace hodnoty pH

Bez optimálně nastavené hodnoty pH není možné správně pečovat o bazénovou vodu.

Ideální rozmezí hodnoty pH je 7,0 - 7,4. Voda při nesprávném pH může být korozivní nebo dráždivá.

Hodnota pH by měla být kontrolována minimálně jednou týdně.

Regulation of level pH

Without optimal pH is impossible to correctly care about pool water.

The ideal pH range is between 7,0 to 7,4. Water with wrong pH can be corrosive or irritant.

pH level should be checked minimally once per week.



300402



300403



300409



300398



300399

Regulace hodnoty pH/Regulation of level pH

	Kód/Code	Název/Name	Popis/Description	Kč/EUR
1	300397	pH-Minus 5 kg (granulát)	ke snížení hodnoty pH v bazénu na optimální rozmezí 6,9-7,4	417 Kč
		pH-Minus 5 kg (granular)	to reduce of the pH of pool water to optimal range between 6,9-7,4	15,16 €
2	300398	pH-Minus 1,5 kg (granulát)	ke snížení hodnoty pH v bazénu na optimální rozmezí 6,9-7,4	169 Kč
		pH-Minus 1 kg (granular)	to reduce of the pH of pool water to optimal range between 6,9-7,4	6,15 €
3	300399	pH-Plus 5 kg (granulát)	ke zvýšení hodnoty pH v bazénu na optimální rozmezí 6,9-7,4	455 Kč
		pH-Plus 5 kg (granular)	to increase of the pH of pool water to optimal range between 6,9-7,4	16,55 €
4	300402	pH-Minus 35 kg	ke snížení hodnoty pH v bazénu na optimální rozmezí 6,9-7,4	1 256 Kč
		pH-Minus 35 kg	to reduce of the pH of pool water to optimal range between 6,9-7,4	45,67 €
5	300403	pH-Plus 35 kg	ke zvýšení hodnoty pH v bazénu na optimální rozmezí 6,9-7,4	2 182 Kč
		pH-Plus 35 kg	to increase of the pH of pool water to optimal range between 6,9-7,4	79,35 €
6	300408	pH-Plus 1 kg (granulát)	ke zvýšení hodnoty pH v bazénu na optimální rozmezí 6,9-7,4	137 Kč
		pH-Plus 1 kg (granular)	to increase of the pH of pool water to optimal range between 6,9-7,4	4,98 €
7	300409	Alkalita, 1 kg	zvýšuje alkalitu, slouží ke stabilizaci pH	153 Kč
		Alkalinity, 1 kg	raises alkalinity, serves for stabilisation of pH	5,56 €

Algicidy - prevence výskytu řas

Řasy jsou mikroorganismy, které tvoří živnou půdu pro všechny druhy choroboplodných zárodků a bakterií.

Jejich likvidace je velmi obtížná. Algicidní přípravky zabráňují výskytu a množení řas.

Používají se vždy jako preventivní přípravek, při přemnožení řas již nepůsobí a vodu je třeba šokově zachlázovat.

Algicides - prevention of algae

Algae are microorganism that creates a breeding ground for all kinds of germs and bacteria and their disposal is very difficult.

Algicidal products are prevention of the occurrence and multiplication of algae - not for disposal algae.



300406



300374



300372

Algicidy/Algicides

	Kód/Code	Název/Name	Popis/Description	Kč/EUR
1	300372	Zazimovací roztok 1 l	preventivní ošetřování bazénové vody v zimním období	228 Kč
		Winter fluid 1 l	preventive treatment of pool water in winter	8,29 €
2	300374	Algicid standard se sníženou pěnovostí 1 l	prevence výskytu a množení řas	162 Kč
		Algaecide standard with reduced foaming 1 l	for preventive long-term water treatment	5,89 €
3	300406	Algicid speciál, naprosto nepěnový, 1 l	dlouhodobé preventivní ošetřování bazénové vody	262 Kč
		Algaecide special, completely non-foaming, 1 l	for preventive long-term pool water treatment for all type pools	9,53 €

Vločkovače

V bazénové vodě neustále vzniká jemné zakalení, které se vznáší ve vodě. Vločkovače spojí mikročástice tohoto zakalení do jemných vloček. Vločky usazené ve filtru nebo na dně bazénu se pak snadno odstraní.

Flocculants

Turbidity is constantly formed in the pool water and float freely in the water. Flocculation collects microparticles of turbidity together into fine filterable flakes. Flakes accumulated in the filter or bottom of the pool you can then easily remove.



300410



300369



300370

Algicidy/Algacides

	Kód/Code	Název/Name	Popis/Description	Kč/EUR
1	300369	Flock vločkovácí kartuše 8ks (tableta 125 g) Flock flocculant cartouche 8 ks (tablet 125g)	umožňuje odstranění i drobných nečistot a kalů curdling of flakes allows removal small debris and sludge	412 Kč 14,98 €
2	300370	Flockfix vločkovač 1 l Flockfix flocculant 1 l	umožňuje odstranění i drobných nečistot a kalů curdling of flakes allows removal small debris and sludge	138 Kč 5,02 €
3	300410	FLOCKFIX SUPER N, vločkovácí koncentrát FLOCKFIX SUPER N, flocculant concentrate	ke zvlčkování drobných nečistot a kalů, balení 20 kg liquid chemical product for water treatment systems, package 20 kg	1 909 Kč 69,42 €

Čištění

Bazény a jejich příslušenství jsou neustále zanášeny rozdílnými druhy znečištění ze svého okolí. Pro řešení specifických problémů a pro čištění různých druhů znečištění je nutno použít speciální, jednorúčelové přípravky.

Cleaning

Pools and their accessories are affected by pollution from its surroundings. For solving specific problems and for cleaning various types of pollution, it is necessary to use special-purpose products.



300416



300414



300411



300365



300360



300412

Čištění/Cleaning

	Kód/Code	Název/Name	Popis/Description	Kč/EUR
1	300360	Odpěňovač 1 l Anti-foam liquid 1 l	proti tvorbě pěny ve whirlpoolech a bazénech against foam in whirlpools and pool	300 Kč 10,91 €
2	300365	Chlor STOP 1 kg Chlorine STOP 1 kg	k likvidaci nadbytečného chlóru to dispose of excessive chlorine in pool water	363 Kč 13,20 €
3	300411	SPA ROHRREINIGER SPA ROHRREINIGER	čistič cirkulačního okruhu bazénů a van, balení 1 l liquid cleaner for pool and bathtub circulation circuit, package 1 l	267 Kč 9,71 €
4	300412	Čistič okrajů bazénů gelový Pool edge gel cleaner	odstraňuje bez námahy veškeré mastnoty, které se na stěnách usazují, balení 1 l effortlessly removes all grease build-up from the sides, package 1 l	286 Kč 10,40 €
5	300414	Základní čistič Basic cleaner	prostředek k čištění stěn bazénu, balení 1 l product for cleaning the sides of pools, package 1 l	152 Kč 5,53 €
6	300416	DAMPFBADREINIGER pro čištění parních kabin DAMPFBADREINIGER for cleaning steam cubicles, package 1 l	aromatický alkalický prostředek speciálně vyvinutý pro parní lázně, balení 1 l aromatic alkaline product specially developed for steam spa	253 Kč 9,20 €
7	300450	Kyselina citronová Citric acid	bevodá p.a., balení 1000 g anhydrous p.a., package 1000 g	255 Kč 9,27 €

Testování vody

Bazény a jejich příslušenství jsou neustále zanášeny rozdílnými druhy znečištění ze svého okolí. Pro řešení specifických problémů a pro čištění různých druhů znečištění je nutno použít speciální, jednoúčelové přípravky.



300355



300090

Water testing

Pools and their accessories are affected by pollution from its surroundings. For solving specific problems and for cleaning various types of pollution, it is necessary to use special-purpose products.

Testování vody/Water testing				
	Kód/Code	Název/Name	Popis/Description	Kč/EUR
1	300090	Testovací sada	pro pH/chlor	240 Kč
		Test kit	for pH/chlorine	8,73 €
2	300355	Tester-testovací proužky	měří pH, chlór a alkalitu	212 Kč
		Tester - testing stripes	it measures pH, chlorine and alkalinity	7,71 €

Bezdrátový digitální analyzátor pro komplexní testování vody

Bezdrátový digitální analyzátor se svou funkcí vyrovná velmi drahým profesionálním přístrojům na testování vody.

- analyzátor využívá chytrý mobilní telefon (iPHONE, Android 4.3) jako výpočetní jednotku na které je instalován příslušný vyhodnocovací software popř. GPS
- jednotka pro záznam lokality měření
- aplikace je zdarma ke stažení a obsahuje 4 nainstalované testy (pH, volný chlór, vázaný chlór, celková alkalita), dalších více než 30 parametrů lze dokoupit (vápník, chlorid, měď..)
- data jsou plynule přenášena pomocí bezdrátové technologie Bluetooth, která synchronizuje a přenáší výsledky testů v reálném čase
- aplikace ukládá historii výsledků testů z více vodních zdrojů
- data lze sdílet prostřednictvím e-mailu
- první ruční fotometrický systém s vazbou dat na GPS (pokud je ve výbavě chytrého telefonu) umožňující snadné vyhledávání testovaných lokalit vodotěsný, plovací s IP67

Wireless digital analyzer for complex water testing

Wireless digital analyzer is professional devices for testing water. the analyzer uses a smart mobile phone (iPhone, Android 4.3) as a computational unit on which it is installed or appropriate evaluation software eventually GPS

- unit for recording measurement locations
- application is free to download and includes 4 tests installed including pH, free chlorine, combined chlorine and total alkalinity, over 30 additional parameters are available for purchase (calcium, chloride, copper...)
- data are continuously transmitted via Bluetooth wireless technology that synchronizes and transmits the results of tests in real time
- the application stores the history of test results from multiple water sources
- data can be shared via e-mail
- the first portable photometric system linked to GPS data (if equipped smartphone) allowing easy retrieval of test sites waterproof, floating with IP67



Bezdrátový digitální analyzátor/Wireless digital analyzer				
	Kód/Code	Název/Name	Popis/Description	Kč/EUR
1	300500	Bezdrátový digitální analyzátor	komplexní testování vody	13 200 Kč
		Wireless digital analyzer	complex water testing	480 €

ESENCE PRO PARNÍ LÁZNE

určeno pro automatické i ruční dávkování
balení 1 - 5 l



ESSENCES FOR STEAM BATHS

designed for automatic and manual dosing
package 1 - 5 l



Aroma pro parní sauny/Aroma for steam sauna

	Kód/Code	Název/Name	Popis/Description	Související produkty/Related products	cena od/price from
1	1470	ALPSKÉ BYLINY, kořeněná esence	balení 1 l, 3 l, 5 l	200084, 200151, 200152, 195200, 195210, 195212, 195213, 195214	843 Kč
		ALPINE HERBS, spicy essence	package 1 l, 3 l, 5 l		30,65 €
2	1471	LUCNÍ KVÍTKY, kořeněná esence	balení 1 l, 3 l, 5 l	200084, 200151, 200152, 195200, 195210, 195212, 195213, 195214	984 Kč
		MEADOW FLOWERS, spice essence	package 1 l, 3 l, 5 l		35,78 €
3	1474	LEVANDULE, kořeněná esence	balení 1 l, 3 l, 5 l	200084, 200151, 200152, 195200, 195210, 195212, 195213, 195214	1 199 Kč
		LAVENDER, spicy essence	package 1 l, 3 l, 5 l		43,6 €
4	1476	HERMÁNEK, kořeněná esence	balení 1 l, 3 l, 5 l	200084, 200151, 200152, 195200, 195210, 195212, 195213, 195214	843 Kč
		CAMOMILE, spice essence	package 1 l, 3 l, 5 l		30,65 €
5	1478	ZELENÝ CITRÓN, ovocná esence	balení 1 l, 3 l, 5 l	200084, 200151, 200152, 195200, 195210, 195212, 195213, 195214	694 Kč
		GREEN LEMON, fruity essence	package 1 l, 3 l, 5 l		25,24 €
6	1481	ORANGE-MANDARINE, ovocná esence	balení 1 l, 3 l, 5 l	200084, 200151, 200152, 195200, 195210, 195212, 195213, 195214	760 Kč
		ORANGE-MANDARINE, fruity essence	package 1 l, 3 l, 5 l		27,64 €
7	1484	MÁTA PEPRNÁ, mátová esence	balení 1 l, 3 l, 5 l	200084, 200151, 200152, 195200, 195210, 195212, 195213, 195214	843 Kč
		PEPPERMINT, mint essence	package 1 l, 3 l, 5 l		30,65 €
8	1485	EUKALYPTUS, zelená esence	balení 1 l, 3 l, 5 l	200084, 200151, 200152, 195200, 195210, 195212, 195213, 195214	843 Kč
		EUCALYPTUS, green essence	package 1 l, 3 l, 5 l		30,65 €
9	1487	FRANCOUZKÁ MEDUŇKA, kořeněná esence	balení 1 l, 3 l, 5 l	200084, 200151, 200152, 195200, 195210, 195212, 195213, 195214	760 Kč
		FRENCH MELISSA, spice essence	package 1 l, 3 l, 5 l		27,64 €
10	1488	KOSODŘEVINA, zelená esence	balení 1 l, 3 l, 5 l	200084, 200151, 200152, 195200, 195210, 195212, 195213, 195214	694 Kč
		DWARF PINE, GREEN ESSENCE	package 1 l, 3 l, 5 l		25,24 €
11	1490	JEDLOVÉ JEHLIČI, zelená esence	balení 1 l, 3 l, 5 l	200084, 200151, 200152, 195200, 195210, 195212, 195213, 195214	694 Kč
		SPRUCE NEEDLES, green essence	package 1 l, 3 l, 5 l		25,24 €
12	1499	ORIENTÁL, orientální, dřevitá esence	balení 3 l, 5 l	200084, 200151, 200152, 195200, 195210, 195212, 195213, 195214	2 240 Kč
		ORIENTAL, oriental, woody essence	package 3 l, 5 l		81,45 €
13	1529	LIPOVÝ KVĚT, květinová esence	balení 3 l, 5 l	200084, 200151, 200152, 195200, 195210, 195212, 195213, 195214	2 240 Kč
		LIME BLOSSOM, flower essence	package 3 l, 5 l		81,45 €

PEELINGOVÉ SOLI

k použití v parní lázni
balení 0,5 kg nebo 5 kg



SALT PEELING

for use in the steam bath
package 0,5 kg or 5 kg

Peelingová sůl/Salt peeling

	Kód/Code	Název/Name	Popis/Description	Související produkty/Related products	cena od/price from
1	14171	PŘÍRODNÍ peelingová sůl	balení 0,5 kg	195200, 195210, 195212, 195213, 195214	223 Kč
		NATURAL salt peeling	package 0,5 kg		8,11 €
2	14174	SANTAL peelingová sůl	balení 0,5 kg	195200, 195210, 195212, 195213, 195214	248 Kč
		SANTAL salt peeling	package 0,5 kg		9,02 €
3	14175	LEMON peelingová sůl	balení 0,5 kg	195200, 195210, 195212, 195213, 195214	248 Kč
		LEMON salt peeling	package 0,5 kg		9,02 €
4	14177	PEPPERMINT peelingová sůl	balení 0,5 kg	195200, 195210, 195212, 195213, 195214	248 Kč
		PEPPERMINT salt peeling	package 0,5 kg		9,02 €

ESENCE PRO FINSKÉ SAUNY

určeno pro automatické i ruční dávkování
balení 1 - 5 l



ESSENCES FOR STEAM BATHS

designed for automatic and manual dosing
package 1 - 5 l

Esence pro finské sauny/Esences for steam baths				
	Kód/Code	Název/Name	Popis/Description	cena od/price from
1	1431	MÁTA PEPRNÁ, mátová esence	balení 1 l, 3 l	736 Kč
		PEPPERMINT, mint essence	package 1 l, 3 l	26,76 €
2	1432	KOSODŘEVINA, zelená esence	balení 1 l, 3 l	818 Kč
		DWARF PINE, GREEN ESSENCE	package 1 l, 3 l	29,75 €
3	1436	ALPSKÉ BYLINY, kořeněná esence	balení 1 l, 3 l, 5 l	736 Kč
		ALPINE HERBS, spicy essence	package 1 l, 3 l, 5 l	26,76 €
4	1438	ZELENÝ CITRÓN, ovocná esence	balení 1 l, 3 l, 5 l	653 Kč
		GREEN LEMON, fruity essence	package 1 l, 3 l, 5 l	23,75 €
5	1439	EUKALYPTUS, zelená esence	balení 1 l, 3 l, 5 l	703 Kč
		EUCALYPTUS, green essence	package 1 l, 3 l, 5 l	25,56 €
6	1441	GRANÁTOVÉ JABLKO, ovocná esence	balení 1 l, 3 l	1 975 Kč
		POMEGRANATE, fruity essence	package 1 l, 3 l	71,82 €
7	1442	LUČNÍ KVÍTÍ, kořeněná esence	balení 1 l, 3 l, 5 l	736 Kč
		MEADOW FLOWERS, spice essence	package 1 l, 3 l, 5 l	26,76 €
8	1443	JEDLOVÉ JEHLIČÍ, zelená esence	balení 1 l, 3 l	736 Kč
		SPRUCE NEEDLES, green essence	package 1 l, 3 l	26,76 €
9	1447	DIVOKÁ VIŠEŇ, ovocná esence	balení 1 l, 3 l	736 Kč
		WILD CHERRY, fruity essence	package 1 l, 3 l	26,76 €
10	1459	TUNDRA, zelená esence	balení 1 l, 3 l	835 Kč
		NORTHERN TUNDRA, green essence	package 1 l, 3 l	30,36 €
11	1460	LEDNÍ MEDVĚD, mátová esence	balení 1 l, 3 l, 5 l	835 Kč
		POLAR BEAR, mint essence	package 1 l, 3 l, 5 l	30,36 €
12	1465	ORIENTÁL, orientální, dřevitá esence	balení 1 l, 3 l, 5 l	835 Kč
		ORIENTAL, oriental, woody essence	package 1 l, 3 l, 5 l	30,36 €
13	1528	LIPOVÝ KVĚT, květinová esence	balení 1 l, 3 l	835 Kč
		LIME BLOSSOM, flower essence	package 1 l, 3 l	30,36 €

ESENCE DO VODY PRO MASÁŽNÍ BAZÉNKY A VÍŘIVÉ VANY

pro ještě silnější prožitek při relaxaci

WATER SOLUBLE ESSENCES FOR MASSAGE POOLS AND WHIRLPOOLS

for even greater enjoyment while relaxing in the whirlpool



Esence do vody/Water Soluble Essences				
	Kód/Code	Název/Name	Popis/Description	Kč/EUR
1	1426601	KOKOS-VANILKA esence do vody	250 ml	434 Kč
		COCONUT-VANILLA essence to water		15,78 €
2	1426602	CITRON esence do vody	250 ml	434 Kč
		LEMON essence to water		15,78 €
3	1426603	BOROVICE esence do vody	250 ml	434 Kč
		PINE essence to water		15,78 €
4	1426604	LESNÍ JAHODA esence do vody	250 ml	434 Kč
		WILD STRAWBERRY essence to water		15,78 €
5	1426605	EUKALYPTUS esence do vody	250 ml	871 Kč
		EUCALYPTUS essence to water		31,67 €

PŘÍSLUŠENSTVÍ BAZÉNŮ

POOL ACCESSORIES



300067

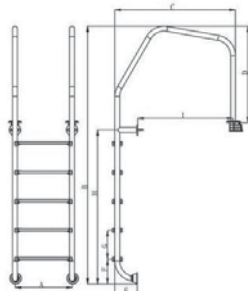

A = 493 mm
B = 1960 mm
C = 1042 mm
D = 750 mm
E = 190 mm
F = 200 mm
G = 250 mm
H = 1061 mm
I = 831 mm



300068

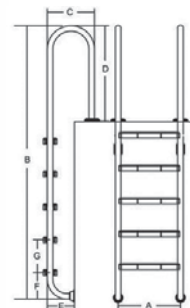

A = 493 mm
B = 1830 mm
C = 360 mm
D = 700 mm
E = 170 mm
F = 200 mm
G = 250 mm



300065



300070



300195



300180, 181



300185, 186, 187



300085



300075



300080



300087



300292

Příslušenství bazénů/Pool accessories

	Kód/Code	Název/Name	Popis/Description	Související produkty/Related products	Kč/EUR
1	300065	Výstupní žebříkové madlo s pouzdrem Exit ladder handrail with anchor	šíře 470 mm, nerez width 470 mm, stainless steel		2 900 Kč 105,45 €
2	300067	Žebřík pro přelivový žlab s ukotvením Overflow ladder with anchor	4.stupňový, nerez 4 stairs, stainless steel		6 700 Kč 243,64 €
3	300068	Žebřík standard s ukotvením Overflow ladder with anchor	4.stupňový, nerez 4 stairs, stainless steel		4 800 Kč 174,55 €
4	300070	Výstupní žebříkové madlo s pouzdrem Exit ladder handrail with anchor	šíře 800 mm, nerez width 800 mm, stainless steel		3 700 Kč 134,55 €
5	300075	Ruční sběrná síťka do hloubky Hand skimmer leaf rake	400 x 200 mm	300180, 300181	270 Kč 9,82 €
6	300080	Ruční sběrná síťka hladinová Hand leaf skimmer	295x 260 mm	300180, 300181	120 Kč 4,36 €
7	300085	Vysavač Deluxe s vinylovou vložkou Deluxe vinyl liner vacuum	395 x 141 mm	300185, 300186, 300187	450 Kč 16,36 €
8	300087	Standardní dávkovač bazénové chemie Standard chemical dispenser	pro dávkování tablet a granulátů for dispensing of tablets and granulates		345 Kč 12,55 €
9	300180	Hliníková teleskopická tyč s rukojetí Aluminium telescopic pole with handle	průměr 28/32 mm, délka 2 x 2,4 m diameter 28 / 32 mm, length 2 x 2,4 m	300080, 300085, 300075, 300185, 300186, 300187	550 Kč 20 €
10	300181	Hliníková teleskopická tyč s rukojetí Aluminium telescopic pole with handle	průměr 28/32 mm, délka 2 x 3 m diameter 28 / 32 mm, length 2 x 3 m	300080, 300085, 300075, 300185, 300186, 300187	1 100 Kč 40 €
11	300185	Flexibilní hadice k vysavači s koncovkou Flexible vacuum hose with joint	průměr 38 mm, délka 9 m diameter 38 mm, length 9 m	3300195, 300180, 300181, 300085	560 Kč 20,36 €
12	300186	Flexibilní hadice k vysavači s koncovkou Flexible vacuum hose with joint	průměr 38 mm, délka 11 m diameter 38 mm, length 11 m	300195, 300180, 300181, 300085	690 Kč 25,09 €
13	300187	Flexibilní hadice k vysavači s koncovkou Flexible vacuum hose with joint	průměr 38 mm, délka 15 m diameter 38 mm, length 15 m	300195, 300180, 300181, 300085	850 Kč 30,91 €
14	300195	Automatický čistič bazénu Automatic pool cleaner	odsávání s využitím stávající filtrace bazénu the use of the vacuum suction from filtration unit	300180, 300181, 300185, 300186, 300187	4 900 Kč 178,18 €
15	300292	Plovoucí teploměr Floating thermometer	pro měření teploty vody v bazénu for measuring the temperature of water in the pool		130 Kč 4,73 €

BAZÉNOVÉ ATRAKCE

Protiproudá tryska s osvětlením LED RGB

Použití: Ideální pro menší bazény kde je omezený prostor velice silný průtok vody čelní ozdobný kryt tlačítko LED osvětlení (funkce ON/OFF) je namontováno na čelním ozdobném krytu trysky se snadným přístupem z vody nastavitelný ventil pro ovládání bublinkových efektů průtok vody je možno měnit pomocí rotační trysky



300127



POOL ATTRACTION

Counterflow jet with LED RGB light

Use: Perfect for smaller pools where space is limited strong powerfull water flow counter current face plate with LED light ON/OFF light switch mounted on the jet face plate, easy access when you are in the water adjust the valve to control the bubble effect. water flow can be changed through the rotating jet

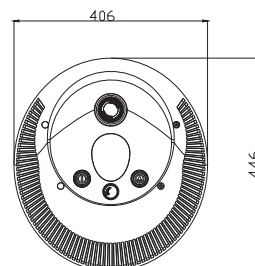
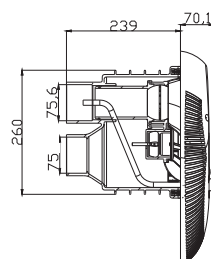

Protiproudá tryska/Counterflow jet

Kód/Code	Název/Name	Popis/Description	Související produkty/ Related products	Kč/EUR
1 300127	Protiproudá tryska Counterflow jet	průměr trysky 40 mm diameter of jet 40 mm	300270	6 960 Kč 253,09 €



150190

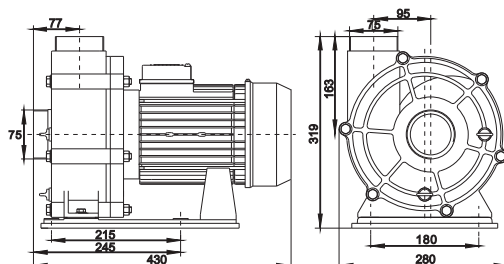

300270

Čerpadlo k protiproudům/pump for counterflow

Kód/Code	Název/Name	Popis/Description	Související produkty/ Related products	Kč/EUR
1 150190	Čerpadlo CAP4000 k protiproudům Pump CAP4000 for counterflow	4,0 kW, 380 V/50 Hz, Qmax.= 96 m ³ /hod, Hmax.19 m	300127	10 540 Kč 383,27 €
2 300270	Čerpadlo k protiproudům Pump for counterflow	5,5 kW, 380 V/50 Hz, Qmax.= 90 m ³ /h	300127	16 500 Kč 600 €

Související produkty/Related products

Kód Code	Foto Photo	Název Name	Kč EUR	Kód Code	Foto Photo	Název Name	Kč EUR
120032		Elektronické ovládání V1TI ovládání 1 výstupu ON/OFF (čerpadlo, kompresor, osvětlení...) Electronic control panel V1TI control of 1 output ON / OFF (pump, blower, light...)	2 210 Kč 80,36 €	123063		Nerezové piezoelektrické tlačítko ploché, zelené prstencové podsvícení LED 1A/12V, IP68 Stainless steel piezoelectric switch flat, green luminated ring, LED 1A/12V, IP68	990 Kč 36 €
123060		Nerezové piezoelektrické tlačítko ploché Stainless steel piezoelectric switch flat IP68	750 Kč 27,27 €				

VODNÍ ATRAKCE

Vodní chrliče pro instalaci do zdi

Použití: vodní atrakce vytvářející vodní jazyk



300290, 300295, 300299

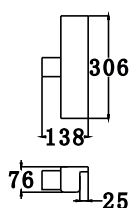

300290

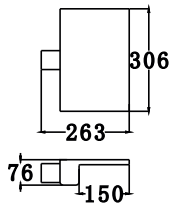

300295

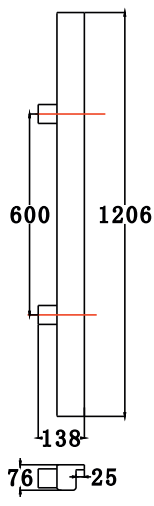

300299

WATER ATTRACTION

Water descent for assembly to a wall

Use: Streamshape like water attraction

přibližná projekce vodního jazyku
na 300 mm délky chrliče 23- 45 l/min.

approximate projection of sheet off water
per 300 mm waterfall length 23 - 45 l/min.

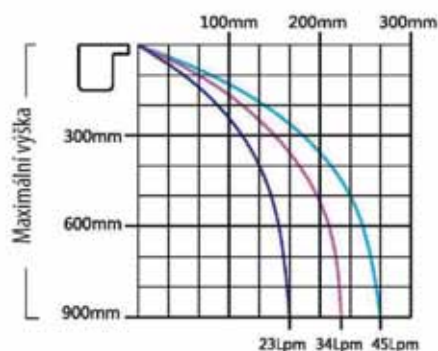

PŘÍBLIŽNÁ PROJEKCE VODNÍHO JAZYKU NA 300 MM
DÉLKY CHRLIČE JE

Vodní chrliče pro instalaci do zdi/Water descent for assembly to a wall

Kód/Code	Název/Name	Popis/Description	Související produkty/ Related products	Kč/EUR
1 300290	Vodní chrlič Water descent	délka 300 mm, D=25 mm length 300 mm, D=25 mm	142001, 123062, 120032	1 540 Kč 56 €
2 300295	Vodní chrlič Water descent	délka 300 mm, D=150 mm length 300 mm, D=150 mm	142001, 123062, 120032	2 650 Kč 96,36 €
3 300299	Vodní chrlič Water descent	délka 600 mm, D=25 mm length 600 mm, D=25 mm	142001, 123062, 120032	2 680 Kč 97,45 €

Související produkty/Related products

Kód Code	Foto Photo	Název Name	Kč EUR	Kód Code	Foto Photo	Název Name	Kč EUR
120032		Elektronické ovládání V1TI ovládání 1 výstupu ON/OFF (čerpadlo, kompresor, osvětlení...) Electronic control panel V1TI control of 1 output ON / OFF (pump, blower, light...)	2 210 Kč 80,36 €	142001		Čerpadlo WEV0500 Pump WEV0500 500 W, Qmax=268 l/min, Hmax=8,6 m	3 726 Kč 135,49 €
123063		Nerezové piezoelektrické tlačítko ploché, zelené prstencové podsvícení LED 1A/12 V, IP68 Stainless steel piezoelectric switch flat, green luminated ring, LED 1A/12V, IP68	990 Kč 36 €	142003		Čerpadlo WEV01000 Pump WEV01000 1000 W, Qmax=332 l/min, Hmax=11,0 m	4 296 Kč 156,22 €

VANOVÉ VODOVODNÍ BATERIE

BATH TUB MIXERS



RS1251



RS1451



SH1001

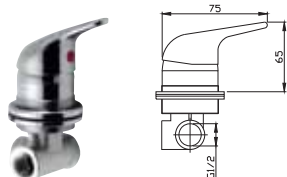

TMC12

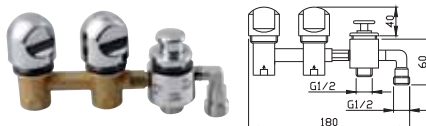

TG2RDT

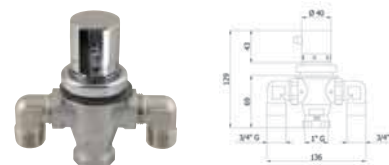

TMT34BVML

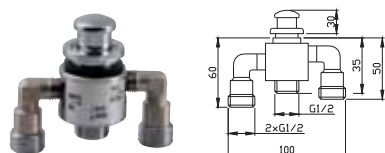

TDT



BD30051



BD31051

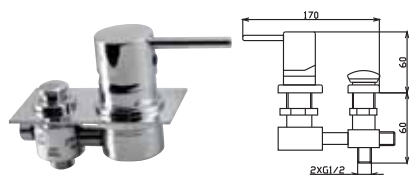

TGMCD

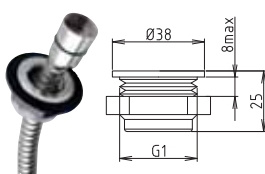

1205-04

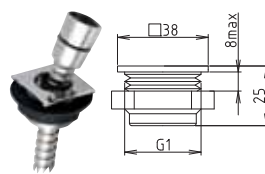

1205-11

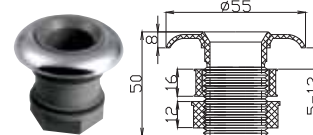

YGZ

Vanové vodovodní baterie/Bath tub mixers

	Kód/Code	Název/Name	Popis/Description	Kč/EUR
1	1205-04	Průchodka pro sprchu na okraj vany Grommit for a shower head to the edge of the bath-tub	připojení 1/2" connection 1/2"	1 071 Kč 38,95 €
2	1205-11	Průchodka pro sprchu na okraj vany Grommit for a shower head to the edge of the bath-tub	připojení 1/2" connection 1/2"	1 150 Kč 41,82 €
3	BD30051	Výtoková hubice na okraj vany Spout	připojení 1/2" connection 1/2"	3 298 Kč 119,93 €
4	BD31051	Výtoková hubice na okraj vany Spout	připojení 1/2" connection 1/2"	1 976 Kč 71,85 €
5	RS1251	Vanová 4-prvková baterie , hranatá 4-elements bath-tub mixer, edge	bez výtokové hubice without spout	7 353 Kč 267,38 €
6	RS1451	Vanová 4-prvková baterie, kulatá 4-elements bath-tub mixer, rounded	bez výtokové hubice without spout	6 176 Kč 224,58 €
7	SH1001	Výtoková hubice Spout	100 x 100 mm	2 158 Kč 78,47 €
8	TDT	Přepínač na okraj vany Bath-tub diverter	2 výstupy 2 outputs	1 273 Kč 46,29 €
9	TG2RDT	Tříprvková baterie na okraj vany 3-elements bath-tub mixer	2 výstupy 2 outputs	2 884 Kč 104,87 €
10	TGMCD	Páková baterie na okraj vany s přepínačem Lever bath-tub mixer with diverter	2 výstupy 2 outputs	3 132 Kč 113,89 €
11	TMC12	Páková baterie/přepínač na okraj vany průměr Lever bath-tub mixer /diverter	1 - 2 výstupy 1 - 2 outputs	1 728 Kč 62,84 €
12	TMT34BVML	Termostatická hlavice na okraj vany Thermostatic mixer	připojení 3/4" connection 3/4"	3 050 Kč 110,91 €
13	YGZ	Průchodka pro sprchu na okraj vany Grommit for a shower head to the edge of the bath-tub	průměr 55 mm diameter 55 mm	110 Kč 4 €

PODHLAVNÍKY

A MADLA

Použití:

k instalaci na koupací vany
podhlavníky STAR a UFO lze dodat
dle přání zákazníka s popisem

PILLOWS AND HANDLES

Application:

for instalation on bathtubs
pillows STAR and UFO can be made
with description by customer



STAR 250070



STAR 250071



STAR 250072

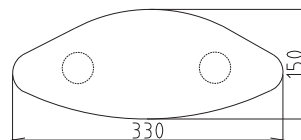

UFO 250080



UFO 250081



UFO 250082

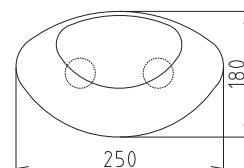

SPACE 250090



SPACE 250091



SPACE 250092

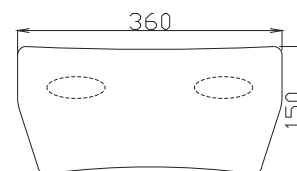

COMET 250096

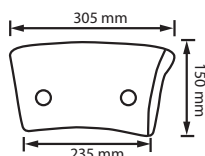

SYMMETRIC

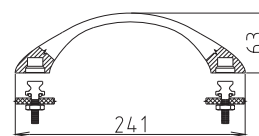

Podhlavníky a madla/ Pillows and handles

Kód/Code	Název/Name	Popis/Description	Kč/EUR		
1	250070	Univerzální podhlavník STAR, na všechny typy van Universal bath pillow STAR, fits all types of bathtubs	materiál PU materiál PU	bílá white	484 Kč 17,6 €
		2	250071	Univerzální podhlavník STAR, na všechny typy van Universal bath pillow STAR, fits all types of bathtubs	materiál PU materiál PU
3	250072			Univerzální podhlavník STAR, na všechny typy van Universal bath pillow STAR, fits all types of bathtubs	materiál PU materiál PU
		4	250080	Univerzální podhlavník UFO, na všechny typy van Universal bath pillow UFO, fits all types of bathtubs	materiál PU materiál PU
5	250081			Univerzální podhlavník UFO, na všechny typy van Universal bath pillow UFO, fits all types of bathtubs	materiál PU materiál PU
		6	250082	Univerzální podhlavník UFO, na všechny typy van Universal bath pillow UFO, fits all types of bathtubs	materiál PU materiál PU
7	250090			Podhlavník do vany SPACE Bath pillow SPACE	materiál PU materiál PU
		8	250091	Podhlavník do vany SPACE Bath pillow SPACE	materiál PU materiál PU
9	250092			Podhlavník do vany SPACE Bath pillow SPACE	materiál PU materiál PU
		10	250096	Podhlavník do vany COMET Bath pillow COMET	materiál PU materiál PU
11	250420			Madlo SYMMETRIC Handle SYMMETRIC	L - 24 cm

NOŽIČKY K VANÁM

Použití:
univerzální - na všechny typy
koupacích van

LEGS FOR BATH-TUBS

Application:
universal - fits all types of bathtubs

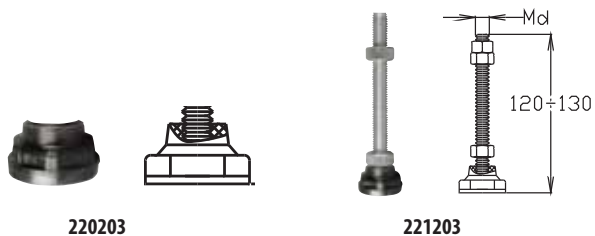

220203

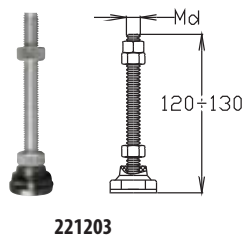

221203



220206

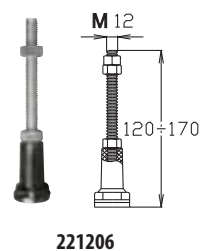

221206



220210

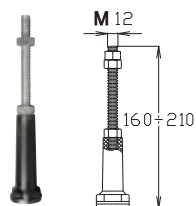

221210



221250

Nožičky k vanám/Legs for bath-tubs

	Kód/Code	Název/Name	Popis/Description	Kč/EUR
1	220203	Podstavec k vaně M12 Leg for bath tub M12	výška 23 mm height 23 mm	16 Kč 0,58 €
2	220206	Podstavec k vaně M12 Leg for bath tub M12	výška 60 mm height 60 mm	36 Kč 1,31 €
3	220210	Podstavec k vaně M12 Leg for bath tub M12	výška 100 mm height 100 mm	40 Kč 1,45 €
4	221203	Podstavec k vaně včetně svorníku a matky M12 Leg for bath tub with screw and nuts M12	výška patky 23 mm height base 23 mm	42 Kč 1,53 €
5	221206	Podstavec k vaně včetně svorníku a matky M12 Leg for bath tub with screw and nuts M12	výška patky 60 mm height base 60 mm	62 Kč 2,25 €
6	221210	Podstavec k vaně včetně svorníku a matky M12 Leg for bath tub with screw and nuts M12	výška patky 100 mm height base 100 mm	66 Kč 2,4 €
7	221250	Plastová příruba k podstavci M12 Plastic flange to the leg M12		20 Kč 0,73 €

VANOVÁ SOUPRAVA BEZ NAPOUŠTĚNÍ

- průměr zátky 42 mm

POP UP BATH-TUB WASTE WITHOUT WATERING

- plug diameter 42mm



VANOVÁ SOUPRAVA BEZ NAPOUŠTĚNÍ

- průměr zátky 72 mm

POP UP BATH-TUB WASTE WITHOUT WATERING

- plug diameter 72mm



Vanové soupravy bez napouštění/ Pop up bath-tub waste without watering

	Kód/Code	Název/Name	Popis/Description	Kč/EUR
1	61210051	Vanová souprava bez napouštění	délka 475 mm, chrom	960 Kč
		Pop-up waste without watering	length 475 mm, chrome	34,91 €
2	61210006	Vanová souprava bez napouštění	délka 475 mm, bílá	1 360 Kč
		Pop-up waste without watering	length 475 mm, white	49,45 €
3	62210051	Vanová souprava bez napouštění	délka 575 mm, chrom	970 Kč
		Pop-up waste without watering	length 575 mm, chrome	35,29 €
4	62210006	Vanová souprava bez napouštění	délka 575 mm, bílá	1 380 Kč
		Pop-up waste without watering	length 575 mm, white	50,18 €
5	63210051	Vanová souprava bez napouštění	délka 700 mm, chrom	1 010 Kč
		Pop-up waste without watering	length 700 mm, chrome	36,73 €
6	63210006	Vanová souprava bez napouštění	délka 700 mm, bílá	1 420 Kč
		Pop-up waste without watering	length 700 mm, white	51,64 €
7	64210051	Vanová souprava bez napouštění	délka 800 mm, chrom	1 100 Kč
		Pop-up waste without watering	length 800 mm, chrome	40,02 €
8	64210006	Vanová souprava bez napouštění	délka 800 mm, bílá	1 500 Kč
		Pop-up waste without watering	length 800 mm, white	54,55 €
9	65210051	Vanová souprava bez napouštění	délka 900 mm, chrom	1 140 Kč
		Pop-up waste without watering	length 900 mm, chrome	41,45 €
10	65210006	Vanová souprava bez napouštění	délka 900 mm, bílá	1 540 Kč
		Pop-up waste without watering	length 900 mm, white	56 €
11	66210051	Vanová souprava bez napouštění	délka 1000 mm, chrom	1 180 Kč
		Pop-up waste without watering	length 1000 mm, chrome	42,91 €
12	66210006	Vanová souprava bez napouštění	délka 1000 mm, bílá	1 580 Kč
		Pop-up waste without watering	length 1000 mm, white	57,45 €
13	67210051	Vanová souprava bez napouštění	délka 1100 mm, chrom	1 190 Kč
		Pop-up waste without watering	length 1100 mm, chrome	43,27 €
14	67210006	Vanová souprava bez napouštění	délka 1100 mm, bílá	1 590 Kč
		Pop-up waste without watering	length 1100 mm, white	57,82 €
15	68210051	Vanová souprava bez napouštění	délka 1200 mm, chrom	1 220 Kč
		Pop-up waste without watering	length 1200 mm, chrome	44,36 €
16	68210006	Vanová souprava bez napouštění	délka 1200 mm, bílá	1 620 Kč
		Pop-up waste without watering	length 1200 mm, white	58,91 €

Vanové soupravy bez napouštění/ Pop up bath-tub waste without watering

	Kód/Code	Název/Name	Popis/Description	Kč/EUR
1	61770051	Vanová souprava bez napouštění	délka 475 mm, chrom	1 100 Kč
		Pop-up waste without watering	length 475 mm, chrome	40 €
2	61770006	Vanová souprava bez napouštění	délka 475 mm, bílá	1 500 Kč
		Pop-up waste without watering	length 475 mm, white	54,55 €
3	62770051	Vanová souprava bez napouštění	délka 575 mm, chrom	1 110 Kč
		Pop-up waste without watering	length 575 mm, chrome	40,36 €
4	62770006	Vanová souprava bez napouštění	délka 575 mm, bílá	1 520 Kč
		Pop-up waste without watering	length 575 mm, white	55,27 €
5	63770051	Vanová souprava bez napouštění	délka 700 mm, chrom	1 150 Kč
		Pop-up waste without watering	length 700 mm, chrome	41,82 €
6	63770006	Vanová souprava bez napouštění	délka 700 mm, bílá	1 560 Kč
		Pop-up waste without watering	length 700 mm, white	56,72 €
7	64770051	Vanová souprava bez napouštění	délka 800 mm, chrom	1 240 Kč
		Pop-up waste without watering	length 800 mm, chrome	45,09 €
8	64770006	Vanová souprava bez napouštění	délka 800 mm, bílá	1 650 Kč
		Pop-up waste without watering	length 800 mm, white	60 €
9	65770051	Vanová souprava bez napouštění	délka 900 mm, chrom	1 280 Kč
		Pop-up waste without watering	length 900 mm, chrome	46,55 €
10	65770006	Vanová souprava bez napouštění	délka 900 mm, bílá	1 690 Kč
		Pop-up waste without watering	length 900 mm, white	61,45 €
11	66770051	Vanová souprava bez napouštění	délka 1000 mm, chrom	1 320 Kč
		Pop-up waste without watering	length 1000 mm, chrome	48,00 €
12	66770006	Vanová souprava bez napouštění	délka 1000 mm, bílá	1 720 Kč
		Pop-up waste without watering	length 1000 mm, white	62,55 €
13	67770051	Vanová souprava bez napouštění	délka 1100 mm, chrom	1 330 Kč
		Pop-up waste without watering	length 1100 mm, chrome	48,36 €
14	67770006	Vanová souprava bez napouštění	délka 1100 mm, bílá	1 740 Kč
		Pop-up waste without watering	length 1100 mm, white	63,27 €
15	68770051	Vanová souprava bez napouštění	délka 1200 mm, chrom	1 360 Kč
		Pop-up waste without watering	length 1200 mm, chrome	49,47 €
16	68770006	Vanová souprava bez napouštění	délka 1200 mm, bílá	1 770 Kč
		Pop-up waste without watering	length 1200 mm, white	64,36 €

VANOVÁ SOUPRAVA S NAPOUŠTĚNÍM

- průměr zátky 72 mm

POP UP BATH-TUB WASTE WITH WATERING

- plug diameter 72 mm



VANOVÁ SOUPRAVA S NAPOUŠTĚNÍM

- průměr zátky 42 mm

POP UP BATH-TUB WASTE WITH WATERING

- plug diameter 42 mm



Vanové soupravy s napouštěním/ Pop up bath-tub waste with watering				
	Kód/Code	Název/Name	Popis/Description	Kč/EUR
1	A61770051	Vanová souprava s napouštěním	délka 475 mm, chrom	3 500 Kč
		Pop-up waste with overflow	length 475 mm, chrome	127,27 €
2	A61770006	Vanová souprava s napouštěním	délka 475 mm, bílá	4 920 Kč
		Pop-up waste with overflow	length 475 mm, white	178,91 €
3	A62770051	Vanová souprava s napouštěním	délka 575 mm, chrom	3 520 Kč
		Pop-up waste with overflow	length 575 mm, chrome	128 €
4	A62770006	Vanová souprava s napouštěním	délka 575 mm, bílá	4 930 Kč
		Pop-up waste with overflow	length 575 mm, white	179,28 €
5	A63770051	Vanová souprava s napouštěním	délka 700 mm, chrom	3 560 Kč
		Pop-up waste with overflow	length 700 mm, chrome	129,45 €
6	A63770006	Vanová souprava s napouštěním	délka 700 mm, bílá	4 970 Kč
		Pop-up waste with overflow	length 700 mm, white	180,73 €
7	A64770051	Vanová souprava s napouštěním	délka 800 mm, chrom	3 650 Kč
		Pop-up waste with overflow	length 800 mm, chrome	132,73 €
8	A64770006	Vanová souprava s napouštěním	délka 800 mm, bílá	5 060 Kč
		Pop-up waste with overflow	length 800 mm, white	184,01 €
9	A65770051	Vanová souprava s napouštěním	délka 900 mm, chrom	3 690 Kč
		Pop-up waste with overflow	length 900 mm, chrome	134,18 €
10	A65770006	Vanová souprava s napouštěním	délka 900 mm, bílá	5 100 Kč
		Pop-up waste with overflow	length 900 mm, white	185,45 €
11	A66770051	Vanová souprava s napouštěním	délka 1000 mm, chrom	3 730 Kč
		Pop-up waste with overflow	length 1000 mm, chrome	135,64 €
12	A66770006	Vanová souprava s napouštěním	délka 1000 mm, bílá	5 140 Kč
		Pop-up waste with overflow	length 1000 mm, white	186,91 €
13	A67770051	Vanová souprava s napouštěním	délka 1100 mm, chrom	3 740 Kč
		Pop-up waste with overflow	length 1100 mm, chrome	136,01 €
14	A67770006	Vanová souprava s napouštěním	délka 1100 mm, bílá	5 150 Kč
		Pop-up waste with overflow	length 1100 mm, white	187,27 €
15	A68770051	Vanová souprava s napouštěním	délka 1200 mm, chrom	3 770 Kč
		Pop-up waste with overflow	length 1200 mm, chrome	137,09 €
16	A68770006	Vanová souprava s napouštěním	délka 1200 mm, bílá	5 180 Kč
		Pop-up waste with overflow	length 1200 mm, white	188,36 €

Vanové soupravy s napouštěním/ Pop up bath-tub waste with watering				
	Kód/Code	Název/Name	Popis/Description	Kč/EUR
1	A61210051	Vanová souprava s napouštěním	délka 475 mm, chrom	3 520 Kč
		Pop-up waste with overflow	length 475 mm, chrome	128 €
2	A61210006	Vanová souprava s napouštěním	délka 475 mm, bílá	4 830 Kč
		Pop-up waste with overflow	length 475 mm, white	175,64 €
3	A62210051	Vanová souprava s napouštěním	délka 575 mm, chrom	3 430 Kč
		Pop-up waste with overflow	length 575 mm, chrome	124,73 €
4	A62210006	Vanová souprava s napouštěním	délka 575 mm, bílá	4 840 Kč
		Pop-up waste with overflow	length 575 mm, white	176 €
5	A63210051	Vanová souprava s napouštěním	délka 700 mm, chrom	3 470 Kč
		Pop-up waste with overflow	length 700 mm, chrome	126,18 €
6	A63210006	Vanová souprava s napouštěním	délka 700 mm, bílá	4 880 Kč
		Pop-up waste with overflow	length 700 mm, white	177,45 €
7	A64210051	Vanová souprava s napouštěním	délka 800 mm, chrom	3 560 Kč
		Pop-up waste with overflow	length 800 mm, chrome	129,45 €
8	A64210006	Vanová souprava s napouštěním	délka 800 mm, bílá	4 970 Kč
		Pop-up waste with overflow	length 800 mm, white	180,73 €
9	A65210051	Vanová souprava s napouštěním	délka 900 mm, chrom	3 600 Kč
		Pop-up waste with overflow	length 900 mm, chrome	130,91 €
10	A65210006	Vanová souprava s napouštěním	délka 900 mm, bílá	5 000 Kč
		Pop-up waste with overflow	length 900 mm, white	181,82 €
11	A66210051	Vanová souprava s napouštěním	délka 1000 mm, chrom	3 630 Kč
		Pop-up waste with overflow	length 1000 mm, chrome	132 €
12	A66210006	Vanová souprava s napouštěním	délka 1000 mm, bílá	5 040 Kč
		Pop-up waste with overflow	length 1000 mm, white	183,27 €
13	A67210051	Vanová souprava s napouštěním	délka 1100 mm, chrom	3 650 Kč
		Pop-up waste with overflow	length 1100 mm, chrome	132,73 €
14	A67210006	Vanová souprava s napouštěním	délka 1100 mm, bílá	5 060 Kč
		Pop-up waste with overflow	length 1100 mm, white	184 €
15	A68210051	Vanová souprava s napouštěním	délka 1200 mm, chrom	3 680 Kč
		Pop-up waste with overflow	length 1200 mm, chrome	133,82 €
16	A68210006	Vanová souprava s napouštěním	délka 1200 mm, bílá	5 090 Kč
		Pop-up waste with overflow	length 1200 mm, white	185,09 €

SÁNÍ PRO WHIRLPOOL SYSTÉMY

SUCTION FOR WHIRLPOOL SYSTEMS



170063



170064



170081, 82



170091

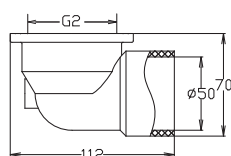

170063

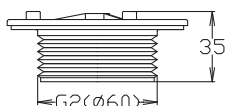

170064

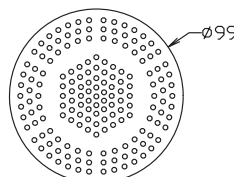

170081, 82

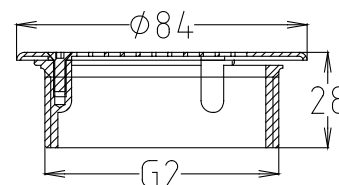

Sání pro whirlpool/Suction for whirlpool

Kód/Code	Název/Name	Popis/Description	Související produkty/Related products	Kč/EUR
1 170063	Koleno sání Suction elbow	připojení 50 mm / 2", PVC connection 50mm / 2", PVC	170091, 170064, 234083, 214078, 300110, 300115, 300120	172 Kč 6,25 €
2 170064	Tělo sání Suction guard head	připojení 2", PP connection 2", PP	170063, 170081, 170082, 214078	85 Kč 3,09 €
3 170081	Mřížka sání Suction cover	průměr sítka 99 mm, ABS/chrom diameter of cover 99 mm, ABS/chrome	170064, 170063	94 Kč 3,42 €
4 170082	Mřížka sání Suction cover	průměr sítka 99 mm, ABS/bílá diameter of cover 99 mm, ABS/white	170064, 170063	69 Kč 2,51 €
5 170091	SLIM sání s přímým napojením na koleno sání SLIM suction with straight union of suction elbow	průměr sítka 70 mm, mosaz/chrom diameter of cover 70 mm, brass/chrome	170063, 214078, 234083	590 Kč 21,45 €

Související produkty/Related products

Kód Code	Foto Photo	Název Name	Kč EUR	Kód Code	Foto Photo	Název Name	Kč EUR
214078		Lepidlo PeViCol Glue PeViCol 500 g	613 Kč 22,29 €	300115		Průchodka s tryskou pro betonový bazén Concrete pool wall lead-through with jet 27 mm / 69 l/min	320 Kč 11,64 €
234083		Flexibilní hadice 50/43 mm, PVC, bílá Flexible hose 50/43 mm, PVC, bílá	156 Kč 5,67 €	300120		Průchodka s tryskou pro vinyl bazén Vinyl pool wall lead-through with jet 27 mm / 69 l/min	400 Kč 14,55 €
300110		Tryskový komplet Nozzle set 26,5 mm / 69 l/min	250 Kč 9,09 €				

SÁNÍ PRO BAZÉNY A WHIRLPOOL SYSTÉMY

připojení 1 1/2" (D= 50 mm)
materiál ABS/PVC

SUCTION FOR POOLS AND WHIRLPOOL SYSTEMS

connection 1 1/2" (D= 50 mm)
material ABS/PVC



300240

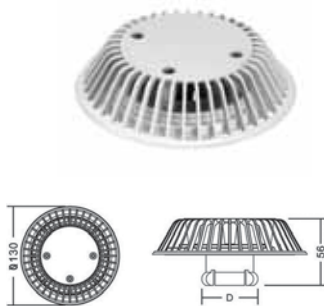

300242



300243



300245



300247



300250



300252

Sání pro bazény/Suction for pools

Kód/Code	Název/Name	Popis/Description	Související produkty/ Related products	Kč/EUR
1 300240	Podlahová výpust pro vinyl bazény Main drain for vinyl pool	průměr mřížky 220 mm, Qmax = 150 l/min. diameter of the cover 220 mm, Qmax = 150 l/min.		600 Kč 21,82 €
2 300242	Sání pro bazény 9 m ³ Suction for pool 9 m ³	průměr mřížky 130 mm, Qmax = 150 l/min. diameter of the cover 130 mm, Qmax = 150 l/min.		700 Kč 25,45 €
3 300243	Sání pro bazény 9 m ³ Suction for pool 9 m ³	průměr mřížky 108 mm, Qmax = 150 l/min. diameter of the cover 108 mm, Qmax = 150 l/min.	234083, 234103	190 Kč 6,91 €
4 300245	Sací tryska pro betonové bazény Vacuum nozzle fitting for concrete pool	Qmax = 150 l/min. Qmax = 150 l/min.	234083	170 Kč 6,18 €
5 300247	Sací tryska pro vinyl bazény Vacuum nozzle fitting for vinyl pool	Qmax = 150 l/min. Qmax = 150 l/min.	234083	400 Kč 14,55 €
6 300250	Sání pro SPA bazény Suction for SPA pool	připojení 1 1/2" (D= 50 mm) connection 1 1/2" (D=50 mm)	234083	290 Kč 10,55 €
7 300252	Sání pro SPA bazény přímé Suction for SPA pool, straight	připojení D = 48,2 mm connection D = 48,2 mm		290 Kč 10,55 €

Související produkty/Related products

Kód Code	Foto Photo	Název Name	Kč EUR	Kód Code	Foto Photo	Název Name	Kč EUR
234083		Flexibilní hadice 50/43 mm, PVC, bílá Flexible hose 50/43 mm, PVC, bílá	156 Kč 5,67 €	234103		Koleno 90°/ 50 mm Elbow 90°/ 50 mm PVC	28 Kč 1,02 €

SKIMMERY

Standardní skimmery pro betonové a vinyl bazény

připojení 1 1/2"
materiál ABS

SKIMMERS

Standard wall skimmers for concrete and vinyl pool

connection 1 1/2"
material ABS

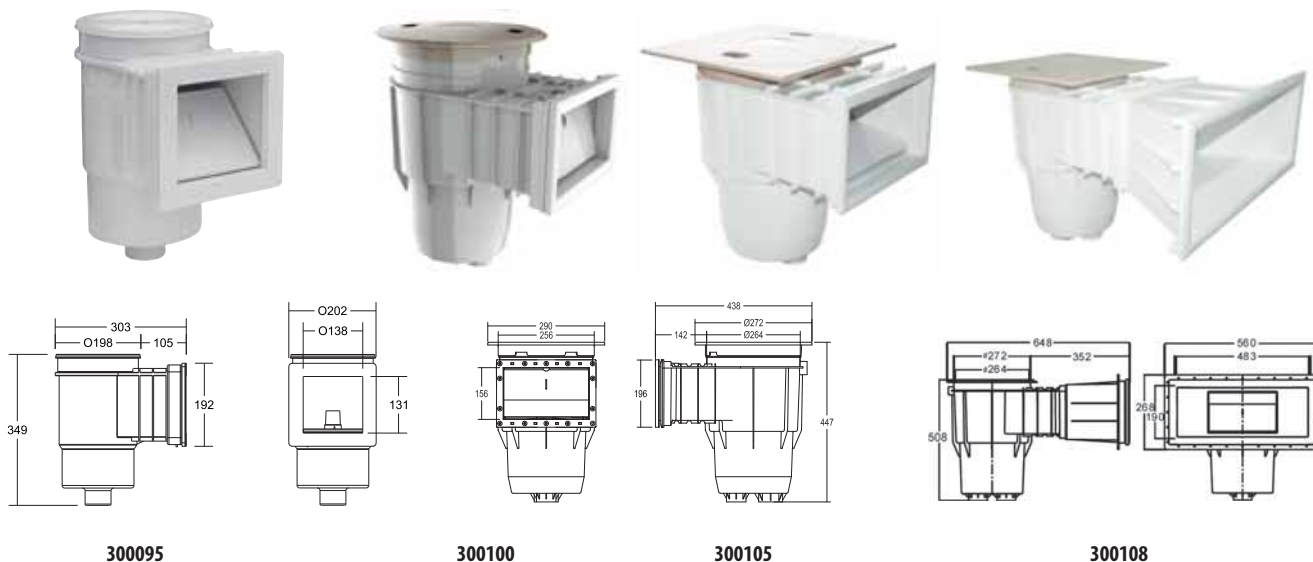

Skimmery/Skimmers

	Kód/Code	Název/Name	Popis/Description	Související produkty/ Related products	Kč/EUR
1	300095	Standardní skimmer pro vinyl bazény Standard wall skimmer for vinyl pool	130x140 mm, průtok 150 l/min.	300186, 300187, 234073, 300195, 300085, 234083	820 Kč 29,82 €
2	300100	Standardní skimmer pro betonové bazény Standard wall skimmer for concrete pool	150x250 mm, průtok 150 l/min.	300186, 300187, 234083 300195, 300085	2 100 Kč 76,36 €
3	300105	Standardní skimmer pro vinyl bazény Standard wall skimmer for vinyl pool	150x250 mm, průtok 150 l/min.	300186, 300187, 234083 300195, 300085	2 350 Kč 85,45 €
4	300108	Standardní skimmer pro vinyl bazény Standard wall skimmer for vinyl pool	190x480 mm, průtok 150 l/min.	300186, 300187, 234083 300195, 300085	2 300 Kč 83,64 €

Související produkty/Related products

Kód Code	Foto Photo	Název Name	Kč EUR	Kód Code	Foto Photo	Název Name	Kč EUR
234073		Přechodka 1 1/2"/50 mm Reducing adaptor bushes 1 1/2"/ 50 mm	39 Kč 1,42 €	300186		Flexibilní hadice k vysavači s koncovkou, průměr 38 mm Flexible vacuum hose with joint diameter 38 mm	690 Kč 25,09 €
234083		Flexibilní hadice 50/43 mm, PVC, bílá Flexible hose 50/43 mm, PVC, bílá	156 Kč 5,67 €	300187		Flexibilní hadice k vysavači s koncovkou, průměr 38 mm Flexible vacuum hose with joint diameter 38 mm	850 Kč 30,91 €
234103		Koleno 90°/50 mm Elbow 90°/ 50 mm PVC	28 Kč 1,02 €	300195		Automatický čistič bazénu odsávání s využitím stávající filtrace bazénu Automatic pool cleaner the use of the vacuum suction from filtration unit	4 900 Kč 178,18 €
300085		Vysavač Deluxe s vinylovou vločkou Deluxe vinyl liner vacuum 395 x 141 mm	450 Kč 16,36 €				

TVAROVKY

PVC
připojení lepením
barva bílá nebo šedá

FITTINGS

PVC
connection to glue
white or grey colour

KOLENO 45°



234110, 111, 113



234010, 011, 012, 013, 114

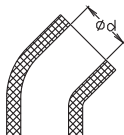

ELBOW 45°

Koleno 45°/Elbow 45°

	Kód/Code	Název/Name	Popis/Description	Související produkty/ Related products	Kč/EUR
1	234010	Koleno 45°/ 20 mm Elbow 45°/ 20 mm	PVC	234080, 214078	18 Kč 0,65 €
2	234011	Koleno 45°/ 32 mm Elbow 45°/ 32 mm	PVC	234081, 214078	30 Kč 1,09 €
3	234012	Koleno 45°/ 40 mm Elbow 45°/ 40 mm	PVC	234082, 214078	42 Kč 1,53 €
4	234013	Koleno 45°/ 50 mm Elbow 45°/ 50 mm	PVC	234083, 214078	53 Kč 1,93 €
5	234110	Koleno 45°/ 20 mm Elbow 45°/ 20 mm	PVC	234080, 214078	7 Kč 0,25 €
6	234111	Koleno 45°/ 32 mm Elbow 45°/ 32 mm	PVC	234081, 214078	11 Kč 0,4 €
7	234113	Koleno 45°/ 50 mm Elbow 45°/ 50 mm	PVC	234083, 214078	25 Kč 0,91 €
8	234114	Koleno 45°/ 63 mm Elbow 45°/ 63 mm	PVC	214078	45 Kč 1,64 €

KOLENO 90°



234100, 101



234000, 001, 002, 003, 104

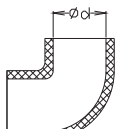

ELBOW 90°

Koleno 90°/Elbow 90°

	Kód/Code	Název/Name	Popis/Description	Související produkty/ Related products	Kč/EUR
1	234000	Koleno 90°/ 20 mm Elbow 90°/ 20 mm	PVC	234080, 214078	13 Kč 0,47 €
2	234001	Koleno 90°/ 32 mm Elbow 90°/ 32 mm	PVC	234081, 214078	27 Kč 0,98 €
3	234002	Koleno 90°/ 40 mm Elbow 90°/ 40 mm	PVC	234082, 214078	45 Kč 1,64 €
4	234100	Koleno 90°/ 20 mm Elbow 90°/ 20 mm	PVC	234080, 214078	7 Kč 0,25 €
5	234101	Koleno 90°/ 32 mm Elbow 90°/ 32 mm	PVC	234081, 214078	13 Kč 0,47 €
6	234103	Koleno 90°/ 50 mm Elbow 90°/ 50 mm	PVC	234083, 214078	28 Kč 1,02 €
7	234104	Koleno 90°/ 63 mm Elbow 90°/ 63 mm	PVC	214078	43 Kč 1,56 €

NÁTRUBEK



234150, 234151,
234153



234050, 234052,
234154

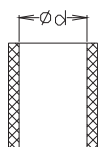

SOCKET

Nátrubek/Socket					
	Kód/Code	Název/Name	Popis/Description	Související produkty/ Related products	Kč/EUR
1	234050	Nátrubek 20 mm Socket 20 mm	PVC	234080, 214078	15 Kč 0,55 €
2	234052	Nátrubek 40 mm Socket 40 mm	PVC	234082, 214078	29 Kč 1,05 €
3	234150	Nátrubek 20 mm Socket 20 mm	PVC	234080, 214078	6 Kč 0,22 €
4	234151	Nátrubek 32 mm Socket 32 mm	PVC	234081, 214078	9 Kč 0,33 €
5	234153	Nátrubek 50 mm Socket 50 mm	PVC	234083, 214078	20 Kč 0,73 €
6	234154	Nátrubek 63 mm Socket 63 mm	PVC	214078	26 Kč 0,95 €

REDUKCE



234059, 062, 063



234170

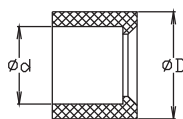

REDUCTION



234160, 162

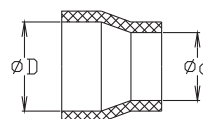

234164

Redukce/Reduction					
	Kód/Code	Název/Name	Popis/Description	Související produkty/ Related products	Kč/EUR
1	234059	Redukce krátká 25/20 mm Reduction short 25/20 mm	PVC	234080, 214078	12 Kč 0,44 €
2	234062	Redukce krátká 40/32 mm Reduction short 40/32 mm	PVC	234082, 214078	26 Kč 0,95 €
3	234063	Redukce krátká 50/32 mm Reduction short 50/32 mm	PVC	234081, 214078	26 Kč 0,95 €
4	234160	Redukce dlouhá 32/20 mm Reduction long 32/20 mm	PVC	234080, 234081, 214078	8 Kč 0,29 €
5	234162	Redukce dlouhá 50/32 mm Reduction long 50/32 mm	PVC	234081, 234083, 214078	15 Kč 0,55 €
6	234164	Redukce dlouhá 63/50 mm Reduction long 63/50 mm	PVC	234083, 214078	26 Kč 0,95 €
7	234170	Redukce krátká 32/20 mm Reduction short 32/20 mm	PVC	214078, 234080	8 Kč 0,29 €

T-KUS 90°



234120, 121



234022, 124, 234023

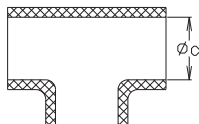

T-PIECE 90°

T-kus 90°/T-piece 90°

	Kód/Code	Název/Name	Popis/Description	Související produkty/ Related products	Kč/EUR
1	234022	T-kus 90°/ 40 mm	PVC	234082, 214078	60 Kč
		T-piece 90°/ 40 mm			2,18 €
2	234120	T-kus 90°/ 20 mm	PVC	234080, 214078	7 Kč
		T-piece 90°/ 20 mm			0,25 €
3	234121	T-kus 90°/ 32 mm	PVC	234081, 214078	14 Kč
		T-piece 90°/ 32 mm			0,51 €
4	234023	T-kus 90°/ 50 mm	PVC	234083, 214078	91 Kč
		T-piece 90°/ 50 mm			3,31 €
5	234124	T-kus 90°/ 63 mm	PVC	214078	53 Kč
		T-piece 90°/ 63 mm			1,93 €

KŘÍŽ 90°



234040, 041

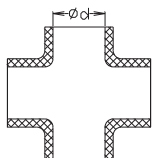

CROSS 90°

Kříž 90°/Cross 90°

	Kód/Code	Název/Name	Popis/Description	Související produkty/ Related products	Kč/EUR
1	234040	Kříž 90°/ 20 mm	PVC	234080, 214078	75 Kč
		Cross 90°/ 20 mm			2,73 €
2	234041	Kříž 90°/ 32 mm	PVC	234081, 214078	100 Kč
		Cross 90°/ 32 mm			3,64 €

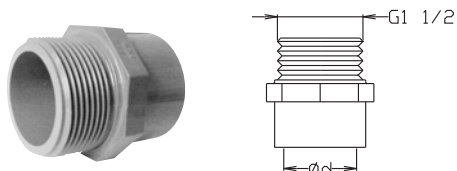
REDUKCE D/G
REDUCING ADAPTOR BUSHES

Redukce D/G//Reducing adaptor bushes

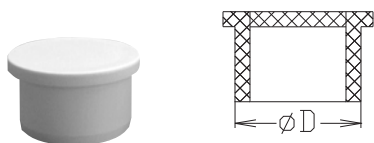
Kód/Code	Název/Name	Popis/Description	Související produkty/ Related products	Kč/EUR
1 234070	Redukce 1/2" / 20 mm Reducing adaptor bushes 1/2" / 20 mm	PVC	234080, 214078	39 Kč 1,42 €
2 234071	Redukce 1" / 32 mm Reducing adaptor bushes 1" / 32 mm	PVC	234081, 214078	52 Kč 1,89 €
3 234072	Redukce 1 1/4" / 40 mm Reducing 1 1/4" / 40 mm	PVC	234082, 214078	69 Kč 2,5 €
4 234073	Redukce 1 1/2" / 50 mm Reducing adaptor bushes 1 1/2" / 50 mm	PVC	234083, 214078	82 Kč 2,98 €
5 234174	Redukce 2" / 63 mm Reducing adaptor bushes 2" / 63 mm	PVC	214078	69 Kč 2,5 €

ZÁSLEPKA
HOSE NOZZLE

234056, 054, 055

234157

234158

Záslepka/Hose nozzle

Kód/Code	Název/Name	Popis/Description	Související produkty/ Related products	Kč/EUR
1 234054	Záslepka 20 mm Hose nozzle 20 mm	PVC	214078	12 Kč 0,44 €
2 234055	Záslepka 32 mm Hose nozzle 32 mm	PVC	214078	16 Kč 0,58 €
3 234056	Záslepka 15 mm Hose nozzle 15 mm	PVC	214078	10 Kč 0,36 €
4 234157	Záslepka 50 mm Hose nozzle 50 mm	PVC	214078	22 Kč 0,8 €
5 234158	Záslepka 63 mm Hose nozzle 63 mm	PVC	214078	28 Kč 1,02 €

ŠROUBENÍ
UNION

235000

D1=86,8 mm D2=59 mm d1=50 mm

235001

D1=105,8mm D2=72,1mm d1=63mm

Šroubení/Union

Kód/Code	Název/Name	Popis/Description	Související produkty/ Related products	Kč/EUR
1 235000	Šroubení 1 1/2" / 50 mm Union 1 1/2" / 50 mm	PVC	214078	71 Kč 2,58 €
2 235001	Šroubení 2" / 63 mm Union 2" / 63 mm	PVC	214078	109 Kč 3,96 €

HADIČNÍKY

PIPE FITTINGS

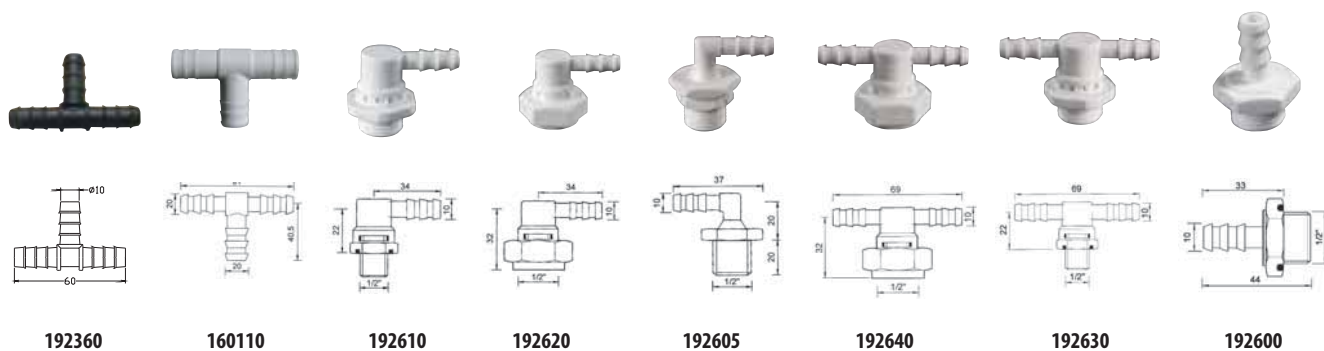

Hadičnický/Pipe fittings					
	Kód/Code	Název/Name	Popis/Description	Související produkty/ Related products	Kč/EUR
1	160110	T-kus 90° / 20 mm T-piece 90° / 20 mm	napojení na hadici 20 mm hose union 20 mm	160105, 160100	46 Kč 1,67 €
2	192360	T-kus 90° / 10 mm T-piece 90° / 10 mm	napojení na hadici 10 mm hose union 10 mm	192350, 150400	13 Kč 0,47 €
3	192600	Hadičnický přímý Straight pipe fitting	M 1/2" x 10 mm	192350, 150400	39 Kč 1,42 €
4	192605	Hadičnický/otočné koleno 90° Elbow pipe fitting turnable 90°	M 1/2" x 10 mm	192350, 214078	58 Kč 2,11 €
5	192610	Hadičnický/otočné koleno 90° Elbow pipe fitting turnable 90°	M 1/2" x 10 mm	192350, 150400	79 Kč 2,87 €
6	192620	Hadičnický/otočné koleno 90° Elbow pipe fitting turnable 90°	F 1/2" x 10 mm	192350, 150400	79 Kč 2,87 €
7	192630	Hadičnický/otočný T-kus 90° T-pipe fitting turnable 90°	M 1/2" x 10 mm	192350, 150400	89 Kč 3,24 €
8	192640	Hadičnický/otočný T-kus 90° T-pipe fitting turnable 90°	F 1/2" x 10 mm	192350, 150400	89 Kč 3,24 €

Související produkty/Related products							
Kód Code	Foto Photo	Název Name	Kč EUR	Kód Code	Foto Photo	Název Name	Kč EUR
150400		Hadicová spona 12-14 mm Hose clip 12 - 14 mm PA	7 Kč 0,25 €	160105		Transparentní hadice Transparent hose 3/4", PVC	41 Kč 1,49 €
160100		Hadicová spona 23-25 mm Hose clip 12 - 14 mm PA	11 Kč 0,4 €	192350		Transparentní hadice Transparent hose 3/8", PVC	29 Kč 1,05 €

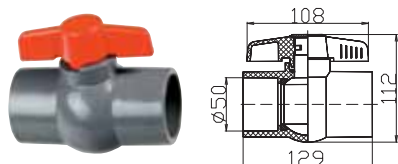
KULOVÝ VENTIL

235040, 041

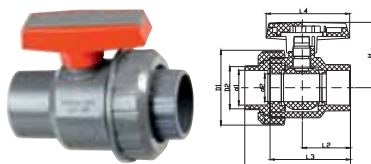
BALL VALVE

235050, 051

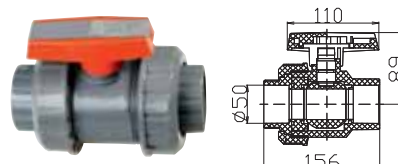

235060, 061

Kulový ventil/Ball valve

	Kód/Code	Název/Name	Popis/Description	Související produkty/ Related products	Kč/EUR
1	235040	Pevný kulový ventil 1 1/2"/ 50 mm Compact ball valve, heavy type 1 1/2"/ 50 mm	PVC	214078	129 Kč 4,69 €
2	235041	Pevný kulový ventil 2"/ 63 mm Compact ball valve, heavy type 2"/ 63 mm	PVC	214078	252 Kč 9,16 €
3	235050	Kulový ventil 1 1/2"/ 50 mm Single union ball valve 1 1/2"/ 50 mm	PVC	214078	248 Kč 9,02 €
4	235051	Kulový ventil 2"/ 63 mm Single union ball valve 2"/ 63 mm	PVC	214078	452 Kč 16,44 €
5	235060	Nastavitelný kulový ventil 1 1/2"/ 50 mm True union ball valve 1 1/2"/ 50 mm	PVC	214078	312 Kč 11,35 €
6	235061	Nastavitelný kulový 2"/ 63 mm ventil True union ball valve 2"/ 63 mm	PVC	214078	520 Kč 18,91 €

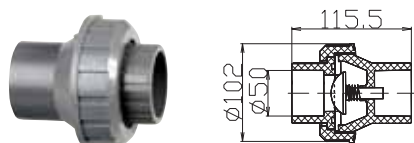
ZPĚTNÝ VENTIL

235010, 011

D1=102mm D2=60,9mm d1=50mm d=40mm
D1=102mm D2=60,9mm d1=50mm d=40mm

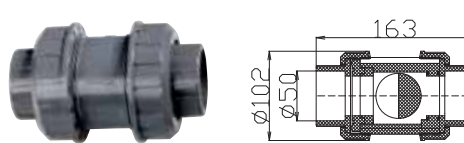
CHECK VALVE

235020, 021

D1=119,8mm D2=75mm d1=63mm d=49,8mm
D=119,8mm D1=75mm d1=63mm d2=50mm

Zpětný ventil/Check valve

	Kód/Code	Název/Name	Popis/Description	Související produkty/ Related products	Kč/EUR
1	235010	Pružinový zpětný ventil 1 1/2"/ 50 mm i Single union spring check valve 1 1/2"/ 50 mm	PVC	214078	116 Kč 4,22 €
2	235011	Pružinový zpětný ventil 2"/ 63 mm i Single union spring check valve 2"/ 63 mm	PVC	214078	290 Kč 10,55 €
3	235020	Kulový zpětný ventil 1 1/2"/ 50 mm True union ballcheck valve 1 1/2"/ 50 mm	PVC	214078	208 Kč 7,56 €
4	235021	Kulový zpětný ventil 2"/ 63 mm True union ballcheck valve 2"/ 63 mm	PVC	214078	440 Kč 16 €

Související produkty/Related products

Kód Code	Foto Photo	Název Name	Kč EUR	Kód Code	Foto Photo	Název Name	Kč EUR
214078		Lepidlo PeViCol Glue PeViCol	613 Kč 22,29 €	234081		Flexibilní hadice 32/26 mm, PVC, bílá Flexible hose 32/26 mm, PVC, white	91 Kč 3,31 €
234080		Flexibilní hadice 20/15 mm, PVC, bílá Flexible hose 20/15 mm, PVC, white	45 Kč 1,64 €	234083		Flexibilní hadice 50/43 mm, PVC, bílá Flexible hose 50/43 mm, PVC, white	156 Kč 5,67 €

HADICE A PŘÍSLUŠENSTVÍ

HOSES AND ACCESSORIES



123200



160105



192350



33153



150450



150650



234080, 234081, 234083



150400, 160102, 160100

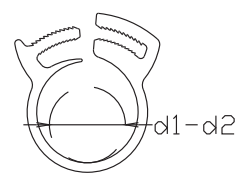

Hadice a příslušenství/ Hoses and accessories					
	Kód/Code	Název/Name	Popis/Description	Související produkty/Related products	Kč/EUR
1	33153	Flexibilní hadice, délka 30 cm	R1/2 x R1/2 (FxF), nerez	200161	36 Kč
		Flexible hose, length 30 cm	R1/2 x R1/2 (FxF), stainless steel		1,31 €
2	123200	Transparentní hadice	5/3mm, PVC	141050, 120010	11 Kč
		Transparent hose			0,4 €
3	150400	Hadicová spona 12-14 mm	PA	150450, 192350	7 Kč
		Hose clip 12 - 14 mm			0,25 €
4	150450	Hadice	9/12 mm, PVC, bílá, white	150710, 150248, 150249, 150400	21 Kč
		Hose			0,76 €
5	150650	Transparentní hadice	6/8 mm, PVC	150620, 150630, 150640	31 Kč
		Transparent hose			1,13 €
6	160100	Hadicová spona 23-25 mm	PA	160105	11 Kč
		Hose clip 23 - 25 mm			0,4 €
7	160102	Hadicová spona 15 - 17 mm	PA		8 Kč
		Hose clip 15 - 17 mm			0,29 €
8	160105	Transparentní hadice	3/4", PVC	160173, 160043, 160100	41 Kč
		Transparent hose			1,49 €
9	192350	Transparentní hadice	3/8", PVC	192610, 192620, 192630, 192640, 192600, 192605, 150400	29 Kč
		Transparent hose			1,05 €
10	234080	Flexibilní hadice	20/15 mm, PVC, bílá, white	234000, 234010, 234064, 234050, 234070	45 Kč
		Flexible hose			1,64 €
11	234081	Flexibilní hadice	32/26 mm, PVC, bílá, white	234001, 234011, 234071, 234041, 234063, 234062	91 Kč
		Flexible hose			3,31 €
12	234083	Flexibilní hadice	50/43 mm, PVC, bílá, white	234003, 234013, 234023, 234053, 234073	156 Kč
		Flexible hose			5,67 €

Související produkty/Related products							
Kód Code	Foto Photo	Název Name	Kč EUR	Kód Code	Foto Photo	Název Name	Kč EUR
120010		Pneumatické ovládání V1P 1 funkce Z/V Pneumatic control panel V1P 1 function ON/OFF	340 Kč 12,36 €	150249		T kus 90° k vzduchové trysce T-piece 90° for air system fitting	20 Kč 0,73 €
141050		Elektropneumatický spínač Electropneumatic switch 230 V/16 A	198 Kč 7,2 €	150400		Hadicová spona 12-14 mm Hose clip 12 - 14 mm PA	7 Kč 0,25 €
150248		Koleno 90° k vzduchové trysce Elbow 90° for air system fitting	17 Kč 0,62 €	150620		Distributor vzduchu s rychloupínkami Air distributor with fast joints 32 mm - 6 x 8 mm	268 Kč 9,75 €

150630		Rychloupinka koleno 90°, 6/8 mm Quick-acting coupling elbow 6/8 mm	42 Kč 1,53 €	234000		Koleno 90°/ 20 mm Elbow 90°/ 20 mm PVC	13 Kč 0,47 €
150640		Rychloupinka přímá, 6/8 mm Quick-acting coupling straight 6/8 mm	42 Kč 1,53 €	234001		Koleno 90°/ 32 mm Elbow 90°/ 32 mm PVC	27 Kč 0,98 €
150710		Vzduchová tryska SLIM délka 60 mm, výška krytky 1 mm Air jet SLIM, length 60 mm, diameter 28 mm, height of escutcheon 1 mm	249 Kč 9,05 €	234003		Koleno 90°/ 50 mm Elbow 90°/ 50 mm PVC	65 Kč 2,36 €
160043		Směšovací fitinka maxitrysky s uzavíratelným otočným okem Ø 32 mm voda, 20 mm vzduch Venturi maxijet fitting Ø 32 mm (inside) water, 20 mm (outside) air	136 Kč 4,95 €	234010		Koleno 45°/ 20 mm Elbow 45°/ 20 mm PVC	18 Kč 0,65 €
160100		Hadicová spona 23-25 mm Hose clip 23 - 25 mm PA	11 Kč 0,4 €	234011		Koleno 45°/ 32 mm Elbow 45°/ 32 mm PVC	30 Kč 1,09 €
160173		Směšovací fitinka minitrysky Ø 32 mm voda, 15 mm vzduch Venturi minijet fitting, Ø 32 mm (inside) water, 15 mm (outside) air	105 Kč 3,82 €	234013		Koleno 45°/ 50 mm Elbow 45°/ 50 mm PVC	53 Kč 1,93 €
160175		Směšovací fitinka mikrotrysky včetně O-kroužku Venturi microjet fitting including O-ring	58 Kč 2,11 €	234023		T-kus 90°/ 50 mm T-piece 90°/ 50 mm PVC	84 Kč 3,05 €
192600		Hadičnick, přímý Straight pipe fitting M 1/2" x 10 mm	39 Kč 1,42 €	234041		Kříž 90°/ 32 mm Cross 90°/ 32 mm PVC	100 Kč 3,64 €
192605		Hadičnick/otočné koleno 90° Elbow pipe fitting turnable 90° M 1/2" x 10 mm	58 Kč 2,11 €	234050		Nátrubek 20 mm Socket 20 mm PVC	15 Kč 0,55 €
192610		Hadičnick/otočné koleno 90° Elbow pipe fitting turnable 90° M 1/2" x 10 mm	79 Kč 2,87 €	234053		Nátrubek 50 mm Socket 50 mm PVC	66 Kč 2,4 €
192620		Hadičnick/otočné koleno 90° Elbow pipe fitting turnable 90° F 1/2" x 10 mm	79 Kč 2,87 €	234062		Redukce krátká 40/32 mm Reduction short 40/32 mm PVC	26 Kč 0,95 €
192630		Hadičnick/otočný T-kus 90° T-pipe fitting turnable 90° M 1/2" x 10 mm	89 Kč 3,24 €	234063		Redukce krátká 50/32 mm Reduction short 50/32 mm PVC	26 Kč 0,95 €
192640		Hadičnick/otočný T-kus 90° T-pipe fitting turnable 90° F 1/2" x 10 mm	89 Kč 3,24 €	234070		Přechodka 1/2" / 20mm Reducing adaptor bushes 1/2" / 20 mm PVC	19 Kč 0,69 €
200161		Rozprašovací tryska - dutý kužel nerez /sítko mosaz, připojení G 1/4 Spray jet - hollow-cone, stainless steel/strainer brass, connection G 1/4	4 300 Kč 156,36 €	234071		Přechodka 1" / 32mm Reducing adaptor bushes 1" / 32 mm PVC	22 Kč 0,8 €
214078		Lepidlo PeViCol Glue PeViCol	613 Kč 22,29 €	234073		Přechodka 1 1/2" / 50 mm Reducing adaptor bushes 1 1/2" / 50 mm PVC	39 Kč 1,42 €

SILIKON & LEPIDLO

SILIKON & GLUE



213000, 213001



214078



214080

Silikon & lepidlo/Silikon & glue					
	Kód/Code	Název/Name	Popis/Description	Související produkty/Related products	Kč/EUR
1	213000	Sanitární silikon Sanitary silicon	kartuše 310 ml cartridge 310 ml	160175, 160173, 160043, 170063, 160105, 234080, 234081, 234083	124 Kč 4,51 €
2	213001	Transparentní sanitární silikon Transparent sanitary silicon	kartuše 310 ml cartridge 310 ml	160175, 160173, 160043, 170063, 160105, 234080, 234081, 234083	124 Kč 4,51 €
3	214078	Lepidlo PeViCol Glue PeViCol	500 g	160175, 160173, 160043, 170063, 160105, 234080, 234081, 234083	613 Kč 22,29 €
4	214080	Lepidlo PeViCol Glue PeViCol	2000 g	160175, 160173, 160043, 170063, 160105, 234080, 234081, 234083	2 140 Kč 77,82 €

Související produkty/Related products							
Kód Code	Foto Photo	Název Name	Kč EUR	Kód Code	Foto Photo	Název Name	Kč EUR
160043		Směšovací fitinka maxitrysky s uzavíratelným otočným okem průměr 32 mm voda, 20 mm vzduch Venturi maxijet fitting 32 mm (inside) water, 20 mm (outside) air	136 Kč 4,95 €	170063		Koleno sání připojení 50 mm / 2" Suction elbow connection 50 mm / 2"	172 Kč 6,25 €
160105		Transparentní hadice Transparent hose 3/4", PVC	41 Kč 1,49 €	234080		Flexibilní hadice Flexible hose 20/15 mm, PVC, bílá, white	45 Kč 1,64 €
160173		Směšovací fitinka minitrysky průměr 32 mm voda, 15 mm vzduch Venturi minijet fitting 32 mm (inside) water, 20 mm (outside) air	105 Kč 3,82 €	234081		Flexibilní hadice Flexible hose 32/26 mm, PVC, bílá, white	91 Kč 3,31 €
160175		Směšovací fitinka mikrotrysky včetně O-kroužku Venturi microjet fitting including O-ring	58 Kč 2,11 €	234083		Flexibilní hadice Flexible hose 50/43 mm, PVC, bílá, white	156 Kč 5,67 €

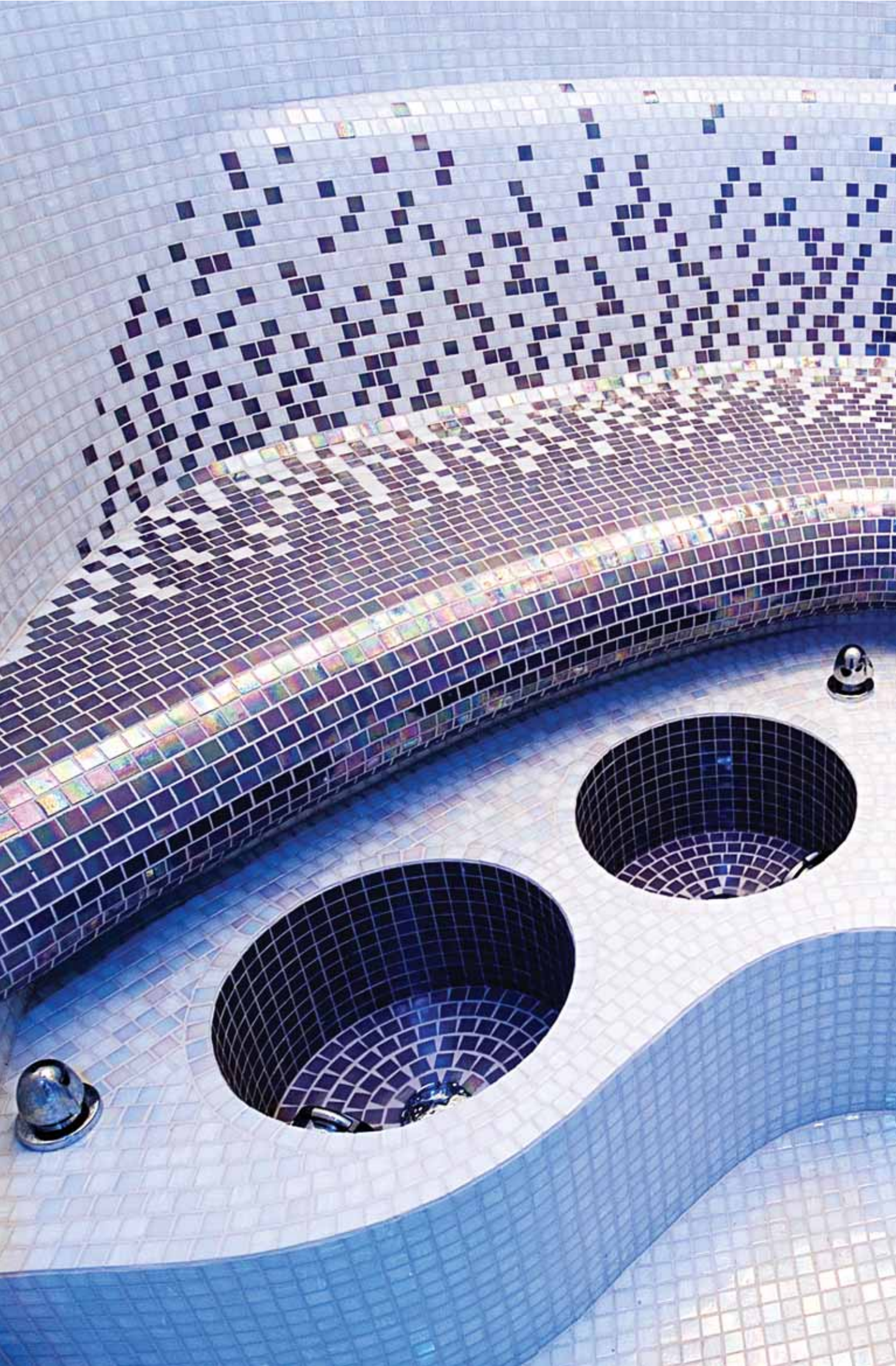

Výběr sestav pro wellness/ Examples of wellness kits

120200 SET PRO KNEIPPŮV BAZÉN

- vypouštění čerpadlem

Sestava může být přizpůsobena konkrétním provozním požadavkům zákazníka

- vypouštění pomocí čerpadla je pro rychlejší vypuštění nádob nebo pro instalaci do míst, kde je bazén umístěn pod napojením na gravitační kanalizaci
- výhodou použití setu je úspora teplé a studené vody, nejedná se o průtočný systém
- bazén zajišťuje lepší hygienické podmínky, protože umožňuje napustit vaničky pro každého uživatele čistou vodou - ovládání podsvíceným piezo tlačítkem zajišťuje pomocí elektroventilů napouštění a vypouštění teplé a studené vody do nádob
- ovládání barevného LED RGB osvětlení, nádoba se studenou vodou má modré osvětlení, nádoba s teplou vodou má červené osvětlení

120200 SET FOR KNEIPP POOL

-with pump draining

Assembly can be tailored to the specific operating requirements of the customer

- releasing by circulation pump is faster for releasing containers or for installation to the places where is Swimming pool fitted below the connection on gravitational drain
- the advantage of using this system is mainly saving of warm and cold water, this is not about flowing system
- the pool secure better hygienic conditions because enables run the punnets of clear water for each user
- remoting by under shining piezo button, by electrical valve, enables running and emptying cold and warm water into punnets
- remoting of coloured LED RGB lighting, punnet with cold water has blue lighting and punnet with warm water has red lighting

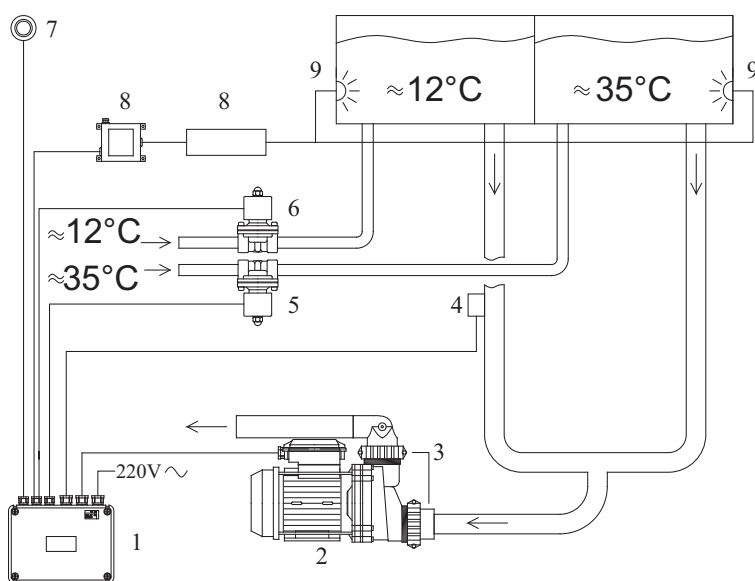

1. Elektronické ovládání
2. Čerpadlo
3. Napojení k čerpadlu
4. Kapacitní snímač výšky hladiny
5. Napouštěcí ventil pro teplou vodu
6. Napouštěcí ventil pro studenou vodu
7. Piezo tlačítko
8. Set řídicí jednotky osvětlení
9. Bodové LED RGB světla

Set pro Kneippův bazén - vypouštění čerpadlem/ Set for Kneipp pool -with pump draining

Kód Code	Foto Photo	Název Name	ks/ pcs	Kč EUR	Kód Code	Foto Photo	Název Name	ks/ pcs	Kč EUR
120081		Elektronické ovládání pro Kneippův bazén, ovládání 3 výstupů Electronic control panel for Kneipp pool, control of 3 outputs	1	4 100 Kč 149,09 €	130452		Set řídicí jednotky RGB LED, pro max. 40 LED Set of control unit, for max. 40 LED	2	4 290 Kč 156 €
122040		Kapacitní snímač výšky hladiny HLS1, pro elektronické ovládání UN=11-25 V Capacitive water level sensor HLS1, for electronic controll UN=11-25 V	2	960 Kč 34,91 €	142001		Čerpadlo WEVO500, 500 W, Qmax=268 l/min, Hmax=8,6 m Pump WEVO500, 500 W, Qmax=268 l/min, Hmax=8,6 m	1	3 726 Kč 135,49 €
123062		Nerezové piezoelektrické spínací tlačítko, modré prstencové podsvícení LED 1A/12 V Stainless steel piezoelectric momentary switch, blue luminated ring, LED 1A/12 V	1	990 Kč 36 €	142009		Napojení k čerpadlu WEVO přímé, průměr 50 mm WEVO pump union straight, diameter 50 mm	1	86 Kč 3,13 €
130407		Samostatná RGB LED, 5 V, 0,8 W Point of light single RGB LED, 5 V, 0,8 W	4	1 760 Kč 64 €	200075		Elektroventil G3/4, 26 VA, 230 V / 50 Hz, max.tlak 10 Bar Electro-valve G3/4, 26 VA, 230 V / 50 Hz, max. pressure 10 Bar	2	4 800 Kč 174,55 €

Celková cena/total price

21 672 Kč
788,07 €

120211 SET PRO ELEKTRONICKÉ DÁVKOVÁNÍ SOLNÉHO ROZTOKU

Sestava může být přizpůsobena konkrétním provozním požadavkům zákazníka



SET FOR ELECTRONIC THE DOSAGE OF SALT SOLUTION

Assembly can be tailored to the specific operating requirements of the customer

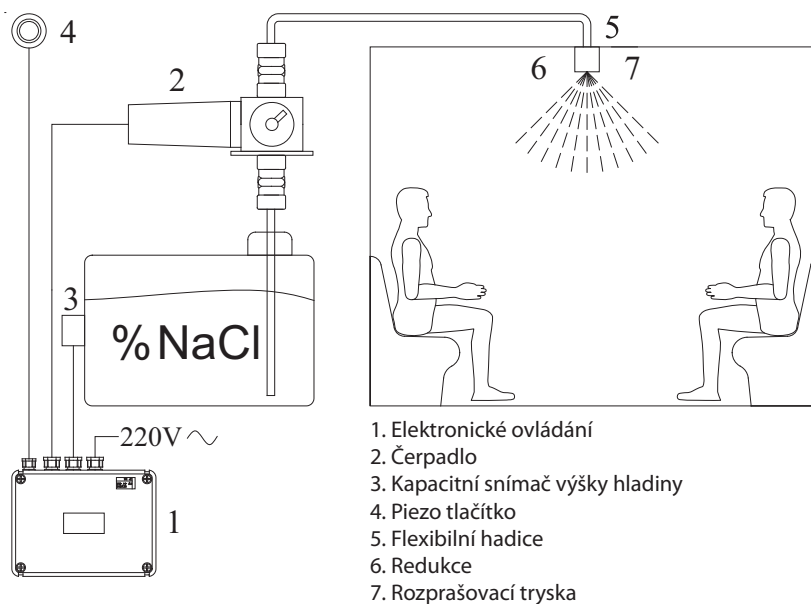

Set pro Kneippův bazén - vypouštění čerpadlem/ Set for Kneipp pool -with pump draining

Kód Code	Foto Photo	Název Name	ks/ pcs	Kč EUR	Kód Code	Foto Photo	Název Name	ks/ pcs	Kč EUR
33153		Flexibilní hadice, R1/2 x R1/2 (FxF), nerez Flexible hose, R1/2 x R1/2 (FxF), stainless steel	2	72 Kč 2,62 €	200156		Membránové dávkovací čerpadlo, 230V/50Hz, Q= 15,77 l/hod., tlak 4,2 bar Dosing membrane pump, 230V/50Hz, Q= 15,77 l/hod., pressure 4,2 bar	1	5 140 Kč 186,91 €
122040		Kapacitní snímač výšky hladiny HLS1, pro elektronické ovládání UN=11-25V Capacitive water level sensor HLS1, for electronic control UN=11-25V	1	960 Kč 34,91 €	200161		Rozprašovací tryska - dutý kužel, úhel rozstříku 80 stupňů, Q=0,130l/min. při 5 bar Spray jet - hollow-cone, angle of spraying 80 degrees, Q= 0.130 liters / min. at 5 bar	1	4 300 Kč 156,36 €
120087		Elektronické ovládání U4TSALT, ovládání dávkování soli Electronic control panel U4TSALT, for the dosage of salt	1	5 500 Kč 200 €	200167		Redukce M1/2" x F1/4" k rozprašovací trysce Reducing adaptor bush M1/2" x F1/4"	1	160 Kč 5,82 €
123062		Nerezové piezoelektrické spínací tlačítko, modré prstencové podsvícení LED 1 A/12V Stainless steel piezoelectric momentary switch, blue luminated ring, LED 1 A/12V	1	990 Kč 36 €					
Celková cena/total price									17 122 Kč 622,62 €

200228 SET RHASSOUL

se zážitkovou sprchou s LED RGB

Parní lázeň Rhassoul využívá léčivé účinky bahna a teplého vlhkého vzduchu. Marocký jíl, který po spojení s vodou vytváří příjemnou gelovou konzistenci, se nanáší na tělo a následně smývá sprchováním.

Elektronické ovládání - program Rhassoul - je speciálně upraveno pro tuto parní lázeň.

Po vstupu do parní lázně se stisknutím tlačítka (bliká) aktivuje program, který začíná časovou prodlevou. V této době se nanáší na tělo jíl. Program po uplynutí časové prodlevy automaticky zapne sprchu (trysky ...) pro odstranění jílu z těla. Lze nastavit spínání tří výstupů (např. trysky, sprchu, osvětlení), časovou prodlevu od 13 do 20 minut, zapnutí výstupů od 3 do 10 minut. Po ukončení programu tlačítko svítí. Sestava může být přizpůsobena konkrétním provozním požadavkům zákazníka

200228 SET RHASSOUL

with experience shower with LED RGB

Steam bath Rhassoul utilizes the healing effects of mud and warm moist air. Moroccan clay and water create a pleasant gel consistency which is applied on the body and subsequently washes off by showering. Program Rhassoul is specially adapted for steam baths Rhassoul.

Upon entering of the steam bath by pressing the button (the button flashes) is activated the program with a set time delay from 13 to 20 minutes (clay is applied to the body at this time). Then program automatically turns on the shower (jets, light, etc.) from 3 to 10 minutes for remove the clay from the body (button flashes). Button lit after completing of the program. Assembly can be tailored to the specific operating requirements of the customer

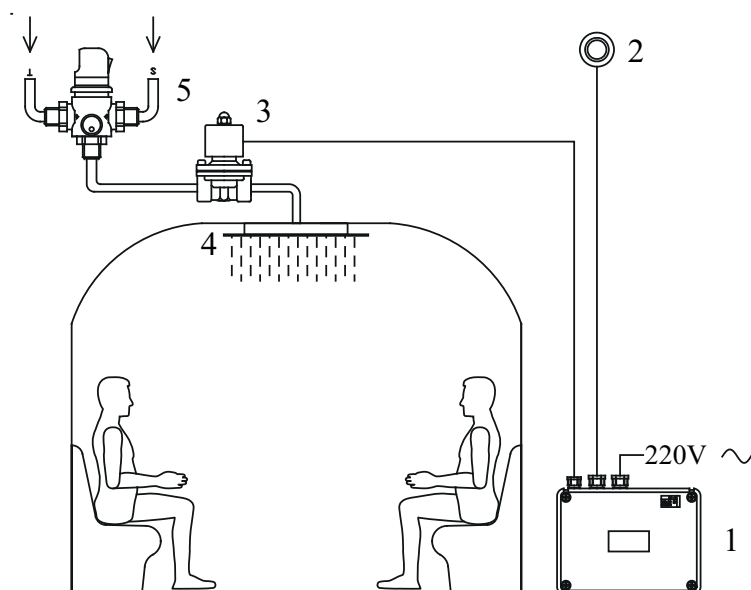

1. Elektronické ovládání
2. Piezo tlačítko
3. Elektroventil
4. Hlavová sprcha s LED RGB osvětlením
5. Termostatická hlavice

Set Rhassoul se zážitkovou sprchou s LED RGB/Set Rhassoul with experience shower and LED RGB									
Kód Code	Foto Photo	Název Name	ks/ pcs	Kč EUR	Kód Code	Foto Photo	Název Name	ks/ pcs	Kč EUR
120106		Elektronické ovládání U33T, program Rhassoul, 1 vstup s indikací sepnutí a 3 výstupy 230V AC a max. proudem 8 A Electronic control panel U33T - program Rhassoul, 1 input with indication and 3 outputs 230V AC, (max. 8A)	1	5 240 Kč 190,55 €			Termostatická hlavice na okraj vany, připojení G3/4 Thermostatic mixer, connection G3/4	1	3 050 Kč 110,91 €
123062		Nerezové piezoelektrické spínací tlačítko, modré prstencové podsvícení LED 1A/12V Stainless steel piezoelectric momentary switch, blue luminated ring, LED 1A/12V	1	990 Kč 36 €	MSS575-LED		SLIM hlavová sprcha s LED RGB osvětlením SLIM head shower with LED RGB lighting	1	18 848 Kč 685,38 €
200076		Elektroventil G1, 26 VA, 230 V / 50 Hz, max..tlak 10 Bar Electro-valve G1, 26 VA, 230 V / 50 Hz, max. pressure 10 Bar	1	3 600 Kč 130,91 €	TMT34BVML				
Celková cena/total price									31 728 Kč 1 153,75 €



Výběr sestav masážních van/Examples of massage kits

Whirlpool

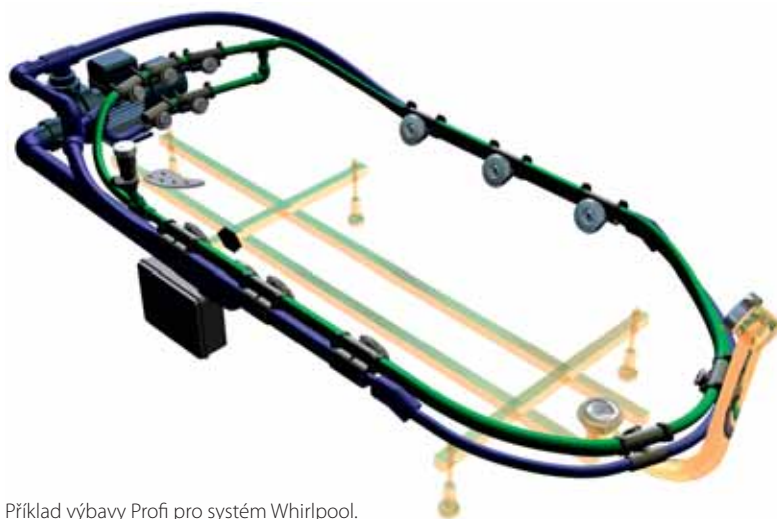

Příklad výbavy Profi pro systém Whirlpool.
Example of Profi equipage for Whirlpool system.

Katalogové číslo	Popis	STANDARD	PROFI	LUX
Cat. No.	Description	amount (meters)	amount (meters)	amount (meters)
141001P	Čerpadlo SAP600P s pneu. spínačem 230V/50Hz, 600W, Qmax=290 l/min. Hmax=9,8m Pump SAP600P with built-in pneumatic switch 230V/50Hz, 600W, Qmax=290 l/min, Hmax=9,8m	1	x	x
141002P	Čerpadlo SAP750P s integrovaným pneumatickým spínačem 230V/50Hz, 750W, Qmax=350 l/min. Hmax=10,4m Pump SAP750P with built-in pneumatic switch 230V/50Hz, 750W, Qmax=350 l/min. Hmax=10,4m	x	1	x
142003	Čerpadlo WEVO1000, 1000W, 220V/50Hz, Qmax=332 l/min, Hmax=11,0 m Pump WEVO1000, 1000W, 220V/50Hz, Qmax=332 l/min, Hmax=11,0 m	x	x	1
142008	Napojení k čerpadlu WEVO T-kus 90°, 50/2x32 mm WEVO pump union T-pie, 50/2x32 mm	x	x	1
142009	Napojení k čerpadlu WEVO přímé, 50 mm WEVO pump union straight, 50 mm	x	x	1
140165	Pryžová pružina (silentblok) pro čerpadlo M6, vč. matek Silentblock for pump M6, nuts included	x	x	4
160173	Směšovací fitinka minitrysky 32mm voda, 15mm vzduch, PVC Venturi minijet fitting 32mm (inside) water, 15mm (outside) air, PVC	6	6	6
160174	Tělo minitrysky 1 1/4 - 1", délka 24,5mm Head minijet 1 1/4 - 1", long 24mm	6	6	6
160185	Krytka minitrysky, Ø 70 mm - ABS (radius) Escutcheon / eyeball minijet, Ø 70 mm ABS (radius)	6	6	6
160175	Směšovací fitinka mikrotrysky, 20mm voda, 20mm vzduch, PVC Venturi microjet fitting, 20mm (inside) water, 20mm (inside) air, PVC	3	7	7
160176	Tělo mikrotrysky 1/2" - M20x1,5 Head microjet 1/2" - M20x1,5	3	7	7
160215	Krytka mikrotrysky s otočným okem, Ø 35mm - ABS/chrom Escutcheon / eyeball microjet, Ø 35mm - ABS/chrome	3	7	7
170063	Koleno sání 50mm - 1 1/2, PVC Suction elbow 50mm - 1 1/2, PVC	1	1	1
170064	Tělo sání 1 1/2 Suction guard head 1 1/2	1	1	1
170081	Mřížka sání - ABS Suction cover - ABS	1	1	1
180231	Vzduchový regulátor, ovládací část, ABS Air regulator with non return valve, ABS	1	2	x
123031	Pneumatické tlačítko, vnější průměr 40mm, průměr otvoru vrtání 33mm, ABS Pneumatic button, external diameter 40mm, drilled hole diameter 33mm, ABS	1	x	x

x není součástí
x not included

180301	Podložka pod ovladače, rádius, ABS/chrom	1	x	x
	Plate for controllers, radius, ABS/chrome			
121040 TM20	Membránové tlačítko TM20 - pumpa Z/V, pulsace Z/P, Ø 40,5mm	x	1	x
	Low voltage electronic touch TM20 - pump on/off, pulsation on/off, Ø 40,5mm			
122171 TM62-1	Ovládací panel TM62-1	x	x	1
	Control panel TM62-1			
120040 V2T	Elektronické ovládání V2T, 1 funkce Z/V, pulsace Z/V, snímač výšky hladiny	x	1	x
	Electronic control panel V2T 1 function on/off, pulsation on/off, water level sensor			
120080 V7TPH	Sílová část k řídicímu panelu TM62	x	x	1
	Power box for the TM62 control panel			
122040	Kapacitní snímač výšky hladiny pro elektronické ovládání, kabel 1m	x	1	1
	Capacitance water level sensor, cable 1m			
122141	Držák membránového tlačítka, Ø 46mm, rádius, ABS	x	1	x
	Button ring for electronic touch, Ø 46mm, radius, ABS			
124056	Teplotní čidlo	x	x	1
	Temperature sensor			
061210051	Automatická vanová souprava bez napouštění, délka 475mm, zátko Ø 42mm	1	1	1
	Pop-up waste, length 475mm, plug - Ø 42mm			
234103	Koleno 90/50mm, tloušťka stěny 4mm, PVC	1	1	1
	Elbow 90/50mm, wall thickness 4mm, PVC			
160110	T-kus 90/20mm, napojení na hadici 20mm	1	1	2
	T-piece 90/20mm, hose union 20mm			
160100	Hadicová spona 23-25mm, PA	16	16	16
	Hose clip 23-25mm, PA			
160105	Transparentní PVC hadice 3/4" /whirlpool trysky/, 1 m / balení po 25m	4	4	4
	Transparent PVC hose 3/4" /whirlpool jets/, 1m/ pack 25m			
234080	Flexibilní hadice 20/15mm, 1m/ balení po 30m, PVC	2	2	2
	Flexible hose 20/15mm, 1m/ pack 30m, PVC			
234081	Flexibilní hadice 32/26mm, 1m / balení po 25 m, PVC	3	3	3
	Flexible hose 32/26mm, 1m / pack 25m, PVC			
234083	Flexibilní hadice 50/43mm, 1m / balení po 30m, PVC	1	1	1
	Flexible hose 50/43mm, 1m / pack 30m, PVC			
234101	Koleno 90/32mm, tloušťka stěny 3mm, PVC	2	2	2
	Elbow 90/32mm, wall thickness 3mm, PVC			
234121	T-kus 90/32mm, tloušťka stěny 3mm, PVC	2	2	2
	T-piece 90/32mm, wall thickness 3mm, PVC			
234060	Redukce 32/20mm,PVC	2	2	2
	Reduction 32/20mm ,PVC			
160115	Vložka 20mm na napojení hadice 20mm	3	3	3
	Insert 20mm, hose union 20mm			
221206	Podstavec k vaně, vč. svorníku+matky M12	4	4	4
	Leg for bath-tub with screw and nuts M12			
234055	Záslepka 32mm, PVC	2	2	2
	Hose nozzle 32mm, PVC			
234054	Záslepka 20mm, PVC	1	1	1
	Hose nozzle 20mm, PVC			
234056	Záslepka 15mm, PVC	2	2	2
	Hose nozzle 15mm, PVC			

Airpool

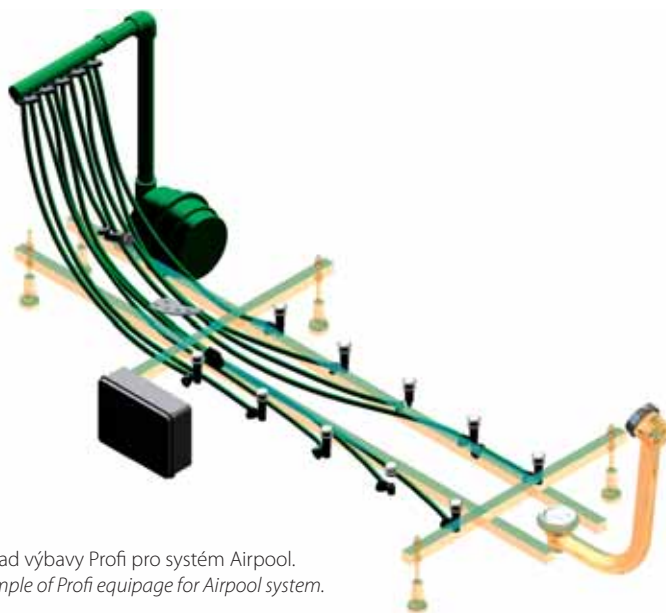

Příklad výbavy Profi pro systém Airpool.
Example of Profi equipage for Airpool system.

Katalogové číslo	Popis	STANDARD	PROFI	LUX
		počet kusů (metrů)	počet kusů (metrů)	počet kusů (metrů)
Cat. No.	Description	amount (meters)	amount (meters)	amount (meters)
150180	Kompresor SAC400, 230V/400W Blower SAC400, 230V/400W	1	1	1
150231	Vzduchová tryska s krytkou, dno vany max. 29mm, dlouhá, PP/chrom Air jet body with brass cover, thickness of bathtub bottom max. 29mm, long, PP/chrome	10	11	12
150248	koleno 90° k vzduchové trysce Air system fitting elbow 90°	8	8	8
150249	T kus 90° k vzduchové trysce Air system fitting T-piece 90°	2	3	4
150525	Distributor vzduchu 32 mm - 6 x 10 mm Air distributor 32 mm - 6 x 10 mm	1	1	1
150523	Zpětný ventil 32mm do distributoru vzduchu Non return valve 32mm for air distributor	1	1	1
123031	Pneumatické tlačítko, vnější průměr 40mm, průměr otvoru vrtání 33mm, ABS Pneumatic button, external diameter 40mm, drilled hole diameter 33mm, ABS	1	x	x
180301	Podložka pod ovladače, rádius, ABS/chrom Plate for controllers, radius, ABS-chrome	1	x	x
121090 TM41	Membránové tlačítko TM41 - kompresor Z/V, pulsace Z/V, regulace +/- Low voltage electronic touch TM41 - blower on/off, pulsation on/off, regulation +/-	x	1	x
122171 TM62-1	Ovládací panel TM62-1 Control panel TM62-1	x	x	1
120010	Pneumatické ovládání, 1 funkce Z/V, vč. 1m propojovací hadice 5/3mm-123200 Pneumatic control panel, 1 function on/off, 1m of connection pneumatic hose 5/3mm-123200 included	1	x	x
120050 V4TP	Elektronické ovládání, 1 funkce, kompresor Z/V, regulace +/-, pulsace Z/V, snímač výšky hladiny Electronic control panel, 1 functions, blower on/off, regulation +/-, pulsation on/off, water level sensor	x	1	x
120080 V7TPH	Silová část k řídicímu panelu TM62 Power box for the TM62 control panel	x	x	1
122040	Kapacitní snímač výšky hladiny pro elektronické ovládání, kabel 1m Capacitance water level sensor, cable 1m	x	1	1
122141	Držák membránového tlačítka, Ø 46mm, rádius, ABS Button ring for electronic touch, Ø 46mm, radius, ABS	x	1	x
124056	Teplotní čidlo Temperature sensor	x	x	1

x není součástí
x not included

061210051	Automatická vanová souprava bez napouštění, délka 475mm, zátky Ø 42mm	1	1	1
	Pop-up waste, length 475mm, plug - Ø 42mm			
170063	Koleno sání 50mm - 1 1/2, PVC	x	x	1
	Suction elbow 50mm - 1 1/2, PVC			
170064	Tělo sání 1 1/2	x	x	1
	Suction guard head 1 1/2			
170081	Mřížka sání, ABS	x	x	1
	Suction cover, ABS			
234063	Redukce 50/32mm, PVC	x	x	1
	Reduction 50/32mm, PVC			
234101	Koleno 90/32mm, tloušťka stěny 3mm, PVC	2	2	2
	Elbow 90/32mm, wall thickness 3mm, PVC			
150400	Hadicová spona 12-14mm, PA	20	20	20
	Hose clip 12-14mm, PA			
150450	Hadice 9x12mm / vzduchové trysky/, 1m / balení po 100m, PVC	15	15	15
	Hose 9x12mm / airpool jets/, 1m / pack 100m, PVC			
234081	Flexibilní hadice 32/26mm, 1m / balení po 25m, PVC	1	1	1
	Flexible hose 32/26mm, 1m / pack 25m, PVC			
221206	Podstavec k vaně, vč. svorníku+matky M12	4	4	5
	Leg for bath-tub with screw and nuts M12			
234055	Záslepka 32mm, PVC	x	x	1
	Hose nozzle 20mm, PVC			

Combipool

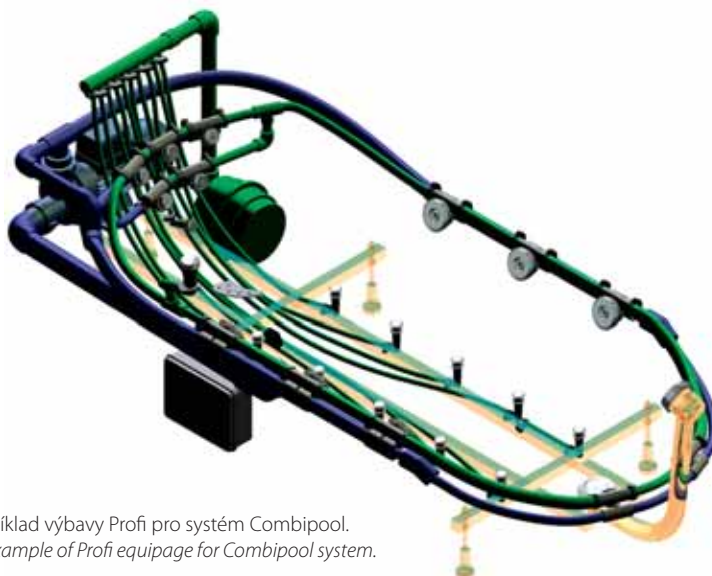

Příklad výbavy Profi pro systém Combipool.
Example of Profi equipage for Combipool system.

Katalogové číslo	Popis	STANDARD	PROFI	LUX
Cat. No.	Description	amount (meters)	amount (meters)	amount (meters)
150180	Kompresor SAC400, 230V/400W Blower SAC400, 230V/400W	1	1	1
141002P	Čerpadlo SAP750P s integrovaným pneumatickým spínačem 230V/50Hz, 750W, Qmax=350 l/min. Hmax=10,4m Pump SAP750P with built-in pneumatic switch 230V/50Hz, 750W, Qmax=350 l/min. Hmax=10,4m	1	1	x
142003	Čerpadlo WEVO1000, 1000W, 220V/50Hz, Qmax=332 l/min, Hmax=11,0 m Pump WEVO1000, 1000W, 220V/50Hz, Qmax=332 l/min, Hmax=11,0 m	x	x	1
142008	Napojení k čerpadlu WEVO T-kus 90°, 50/2x32 mm WEVO pump union T-piece, 50/2x32 mm	x	x	1
142009	Napojení k čerpadlu WEVO přímé, 50 mm WEVO pump union straight, 50 mm	x	x	1
140165	Pryžová pružina (silentblok) pro čerpadlo M6, vč. matek Silentblock for pump M6, nuts included	x	x	4
160173	Směšovací fitinka minitrysky 32mm voda, 15mm vzduch, PVC Venturi minijet fitting 32mm (inside) water, 15mm (outside) air, PVC	6	6	6
160174	Tělo minitrysky 1 1/4 - 1', délka 24,5mm Head minijet 1 1/4 - 1', long 24mm	6	6	6
160185	Krytka minitrysky, Ø 70 mm - ABS (radius) Escutcheon / eyeball minijet, Ø 70 mm ABS (radius)	6	6	6
160175	Směšovací fitinka mikrotrysky, 20mm voda, 20mm vzduch, PVC Venturi microjet fitting, 20mm (inside) water, 20mm (inside) air, PVC	3	7	7
160176	Tělo mikrotrysky 1/2' - M20x1,5 Head microjet 1/2' - M20x1,5	3	7	7
160215	Krytka mikrotrysky s otočným okem, Ø 35mm - ABS/chrom Escutcheon / eyeball microjet, Ø 35mm - ABS/chrome	3	7	7
170063	Koleno sání 50mm - 1 1/2, PVC Suction elbow 50mm - 1 1/2, PVC	1	1	1
170064	Tělo sání 1 1/2 Suction guard head 1 1/2	1	1	1
170081	Mřížka sání - ABS Suction cover - ABS	1	1	1
150231	Vzduchová tryska s krytkou, dno vany max. 29mm, dlouhá, PP/chrom Air jet body with brass cover, thickness of bathtub bottom max. 29mm, long, PP/chrome	10	11	12
150248	koleno 90° k vzduchové trysce Air system fitting elbow 90°	8	8	8
150249	T kus 90° k vzduchové trysce Air system fitting T-piece 90°	2	3	4
150525	Distributor vzduchu 32 mm - 6 x 10 mm Air distributor 32 mm - 6 x 10 mm	1	1	1
150523	Zpětný ventil 32mm do distributoru vzduchu Non return valve 32mm for air distributor	1	1	1

x není součástí
x not included

180231	Vzduchový regulátor, ovládací část, ABS	1	2	x
	Air regulator with non return valve, ABS			
123031	Pneumatické tlačítko, vnější průměr 40mm, průměr otvoru vrtání 33mm, ABS	2	x	x
	Pneumatic button, external diameter 40mm, drilled hole diameter 33mm, ABS			
180301	Podložka pod ovladače, rádius, ABS/chrom	2	x	x
	Plate for controllers, radius, ABS/chrome			
121100 TM42	Membránové tlačítko TM42 - čerpadlo Z/V, pulsace Z/V, kompresor Z/V, pulsace Z/V, regulace +/-, Ø 40, 5mm	x	1	x
	Low voltage electronic touch TM42 - pump on/off, pulsation on/off, blower on/off, pulsation on/off, regulation +/-, Ø 40, 5mm			
122171 TM62-1	Ovládací panel TM62-1	x	x	1
	Control panel TM62-1			
120010	Pneumatické ovládání, 1 funkce Z/V, vč. 1m propojovací hadice 5/3mm-123200	1	x	x
	Pneumatic control panel, 1 function on/off, 1m of connection pneumatic hose 5/3mm-123200 included			
120055 V4TPH	Elektronické ovládání, 2 funkce, čerpadlo Z/V, pulsace Z/V, kompresor Z/V, regulace +/-, pulsace Z/V	x	1	x
	Electronic control panel, 2 functions, pump on/off, pulsation on/off, blower on/off, pulsation on/off, regulation blower +/-			
120080 V7TPH	Silová část k řídicímu panelu TM62	x	x	1
	Power box for the TM62 control panel			
122040	Kapacitní snímač výšky hladiny pro elektronické ovládání, kabel 1m	x	1	1
	Capacitance water level sensor, cable 1m			
122141	Držák membránového tlačítka, Ø 46mm, rádius, ABS	x	1	x
	Button ring for electronic touch, Ø 46mm, radius, ABS			
124056	Teplotní čidlo	x	x	1
	Temperature sensor			
061210051	Automatická vanová souprava bez napouštění, délka 475mm, zátky Ø 42mm	1	1	1
	Pop-up waste, length 475mm, plug - Ø 42mm			
234103	Koleno 90/50mm, tloušťka stěny 4mm, PVC	1	1	1
	Elbow 90/50mm, wall thickness 4mm, PVC			
234101	Koleno 90/32mm, tloušťka stěny 3mm, PVC	4	2	2
	Elbow 90/32mm, wall thickness 3mm, PVC			
160110	T-kus 90/20mm, napojení na hadici 20mm	1	2	1
	T-piece 90/20mm, hose union 20mm			
234121	T-kus 90/32mm, tloušťka stěny 3mm, PVC	2	2	2
	T-piece 90/32mm, wall thickness 3mm, PVC			
160100	Hadicová spona 23-25mm, PA	16	16	16
	Hose clip 23-25mm, PA			
150400	Hadicová spona 12-14mm, PA	20	22	24
	Hose clip 12-14mm, PA			
150450	Hadice 9x12mm / vzduchové trysky/, 1m / balení po 100m, PVC	20	15	15
	Hose 9x12mm / airpool jets/, 1m / pack 100m, PVC			
160105	Transparentní PVC hadice 3/4" /whirlpool trysky/, 1m / balení po 25m	4	4	4
	Transparent PVC hose 3/4" /whirlpool jets/, 1m / pack 25m			
234080	Flexibilní hadice 20/15mm, 1m / balení po 30m, PVC	2	2	2
	Flexible hose 20/15mm, 1m / pack 30m, PVC			
234081	Flexibilní hadice 32/26mm, 1m / balení po 25 m, PVC	3	3	3
	Flexible hose 32/26mm, 1m / pack 25m, PVC			
234083	Flexibilní hadice 50/43mm, 1m / balení po 30m, PVC	1	1	1
	Flexible hose 50/43mm, 1m / pack 30m, PVC			
221206	Podstavec k vaně, vč. svorníku+matky M12	4	4	4
	Leg for bath-tub with screw and nuts M12			
234060	Redukce 32/20mm, PVC	2	2	2
	Reduction 32/20mm, PVC			
160115	Vložka 20mm na napojení hadice 20mm	3	3	3
	Insert 20mm, hose union 20mm			
234055	Záslepka 32mm, PVC	2	2	2
	Hose nozzle 32mm, PVC			
234054	Záslepka 20mm, PVC	1	1	1
	Hose nozzle 20mm, PVC			
234056	Záslepka 15mm, PVC	2	2	2
	Hose nozzle 15mm, PVC			



LOREMA

LOREMA Wellness s.r.o.
Pakoměřice 87
250 65 Líbeznice u Prahy
Czech Republic

tel.: +420 283 090 770
+420 283 090 759
mobil: +420 774 715 012
+420 774 715 021
fax: +420 283 090 771

e-mail: komponenty@sapho.cz
www.lorema-wellness.cz

